



OWNER'S MANUAL
MANUEL DU PROPRIÉTAIRE
MANUAL DEL PROPIETARIO

RHINO

FUEL INJECTION

700 FI

YXR70FX

5B4-F8199-60

EC Declaration of Conformity

conforming to Directive 98/37/EC

We YAMAHA MOTOR CO., LTD

(Name of supplier)

2500 Shingai, Iwata, Shizuoka, Japan

Representing YAMAHA MOTOR MANUFACTURING CORPORATION
of AMERICA Newnan, Georgia U.S.A.

declare in sole responsibility, that the product

YXR700F (5Y4AM17W070500101-)

(5Y4AM19W070500101-)

(5Y4AM22W070500101-)

(5Y4AM25W070500101-)

(Make, model)

to which this declaration applies, conforms to the essential

health and safety requirements of Directive 98/37/EC,

(If applicable)

and to the other relevant Directives of EEC

89/336/EEC

(Title and/or number and date of issue of the other Directives of EEC)

(If applicable)

To effect correct application of the essential health and safety
requirements stated in the Directives of EEC, the following-
standards and/or technical specifications were consulted:

[-----]

(Title and/or number and date of issue of standards and/or specifications)

2500 Shingai Iwata, Japan JULY 2nd 2007

(Place and date of issue)

General Manager

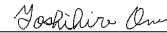

Yoshihiro Ono

RV Engineering Division RV Company

(Name and job function of authorized person)

Déclaration de conformité CE

Conformément à la Directive 98/37/CE

Nous, la YAMAHA MOTOR CO., LTD

(Nom du fournisseur)

2500 Shingai, Iwata, Shizuoka, Japon

représentant YAMAHA MOTOR MANUFACTURING CORPORATION
OF AMERICA, Newnan, Georgia U.S.A.

déclarons sous notre seule responsabilité, que le produit

YXR700F (5Y4AM17W070500101~)
(5Y4AM19W070500101~)
(5Y4AM22W070500101~)
(5Y4AM25W070500101~)

(Marque, modèle)

faisant l'objet de cette déclaration, est conforme aux prescriptions fondamentales
en matière de sécurité et de santé stipulées dans la Directive 98/37/CE,
(le cas échéant)

ainsi qu'aux prescriptions des autres Directives de la CEE établies dans ce domaine :

89/336/CEE

(Titre et/ou numéro et date de promulgation d'autres directives CEE)

(le cas échéant)

Pour mettre en pratique dans les règles de l'art les prescriptions en matière de
sécurité et de santé stipulées dans les Directives de la CEE, il a été tenu
compte des normes et/ou des caractéristiques techniques suivantes :

[-----]

(Titre et/ou numéro et date d'établissement de normes et/ou de caractéristiques)

2500 Shingai Iwata, Japon 2 juillet 2007

(Lieu et date de délivrance)

Directeur Général



Yoshihiro Ono

RV Engineering Division RV Company

(Nom et fonction de la personne autorisée)

Declaración CE de conformidad

con la directiva 98/37/CE

Los abajo firmantes YAMAHA MOTOR CO., LTD

(nombre del proveedor)

2500 Shingai, Iwata, Shizuoka, Japón,

En representación de YAMAHA MOTOR MANUFACTURING CORPORATION
OF AMERICA, Newnan, Georgia U.S.A.

declaran bajo su responsabilidad exclusiva que el producto

YXR700F (5Y4AM17W070500101~)
(5Y4AM19W070500101~)
(5Y4AM22W070500101~)
(5Y4AM25W070500101~)

(marca, modelo)

al cual se refiere la presente declaración, cumple los requisitos esenciales de
salud y seguridad de la directiva 98/37/CE
(en su caso)

y otras directivas de la CEE aplicables

89/336/CEE

(título o número y fecha de publicación de las demás directivas de la CEE)

(en su caso)

Para la correcta aplicación de los requisitos esenciales de salud y seguridad
estipulados en las directivas de la CEE se han consultado las normas o
especificaciones técnicas siguientes:

[-----]

(título o número y fecha de publicación de las normas o especificaciones)

2500 Shingai Iwata, Japón, 2 de JULIO de 2007

(lugar y fecha de expedición)

Director general



Yoshihiro Ono

RV Engineering Division RV Company

(nombre y cargo del representante autorizado)

INTRODUCTION

Congratulations on your purchase of the Yamaha YXR70FX. It represents the result of many years of Yamaha experience in the production of fine sporting, touring, and pace-setting racing vehicles. With the purchase of this Yamaha, you can now appreciate the high degree of craftsmanship and reliability that have made Yamaha a leader in these fields.

This manual will provide you with a good basic understanding of the features and operation of this vehicle. It also includes basic maintenance and inspection procedures. If you have any questions regarding the operation or maintenance of your vehicle, please consult a Yamaha dealer.

WARNING

Please read this manual carefully before operating this vehicle. Do not attempt to operate this vehicle until you have attained adequate knowledge of its controls and operating features. Regular inspections and careful maintenance, along with good operating techniques, will help ensure that you safely enjoy the capabilities and reliability of this vehicle.

INTRODUCTION

Nous vous remercions d'avoir porté votre choix sur le YXR70FX de Yamaha. Ce modèle représente en effet le fruit de nombreuses années d'expérience que Yamaha possède dans la production de véhicules de sport, de tourisme et de compétition. Ce véhicule permettra à son conducteur de pleinement apprécier la perfection technique et la fiabilité qui ont fait de Yamaha un chef de file dans ces domaines.

Le manuel apportera à son lecteur une bonne compréhension de base des caractéristiques et du fonctionnement du véhicule. Il lui explique également les procédés d'inspection et d'entretien élémentaires. Pour tout renseignement complémentaire au sujet du fonctionnement ou de l'entretien de ce véhicule, prière de consulter un concessionnaire Yamaha.

AVERTISSEMENT

Il convient de lire attentivement ce manuel avant la première utilisation du véhicule. Ne jamais conduire ce véhicule avant de posséder une connaissance suffisante de ses commandes et de ses caractéristiques de fonctionnement. Un entretien régulier et soigneux, ainsi qu'une bonne technique de conduite garantiront la jouissance en toute sécurité du potentiel et de la fiabilité de ce véhicule.

INTRODUCCIÓN

Enhorabuena por comprar el Yamaha YXR70FX. Este modelo es el resultado de muchos años de experiencia de Yamaha en la fabricación de excelentes vehículos deportivos, de turismo y de competición de vanguardia. Con la compra de este producto Yamaha, podrá apreciar el alto grado de precisión y fiabilidad que han convertido a Yamaha en un líder en estos sectores.

Este manual le proporcionará un buen conocimiento básico de las características y funcionamiento de este vehículo. Incluye asimismo los procedimientos básicos de mantenimiento y revisión. Si tiene cualquier duda acerca del funcionamiento o el mantenimiento del vehículo, consulte a un concesionario Yamaha.

ADVERTENCIA

Lea atentamente este manual antes de utilizar el vehículo. No utilice el vehículo sin haber estudiado antes las características de los mandos y el funcionamiento en general. Las revisiones regulares y un mantenimiento cuidadoso, junto con una buena técnica de utilización, son la garantía para poder disfrutar de las capacidades y fiabilidad de este vehículo con total seguridad.

IMPORTANT MANUAL INFORMATION

FAILURE TO FOLLOW THE WARNINGS CONTAINED IN THIS MANUAL CAN RESULT IN SERIOUS INJURY OR DEATH.

Particularly important information is distinguished in this manual by the following notations:



This is the safety alert symbol. It is used to alert you to potential personal injury hazards. Obey all safety messages that follow this symbol to avoid possible injury or death.

WARNING

A WARNING indicates a hazardous situation which, if not avoided, could result in death or serious injury.

INFORMATIONS IMPORTANTES CONCERNANT CE MANUEL

LE NON-RESPECT DES AVERTISSEMENTS DONNÉS DANS CE MANUEL PEUT ENTRAÎNER DES BLESSURES GRAVES, VOIRE LA MORT.

Les informations particulièrement importantes sont repérées par les notations suivantes :



Il s'agit du symbole avertissant d'un danger. Il avertit de dangers de dommages personnels potentiels. Observer scrupuleusement les messages relatifs à la sécurité figurant à la suite de ce symbole afin d'éviter la possibilité de blessures ou de mort.

AVERTISSEMENT

Un AVERTISSEMENT signale un danger qui, s'il n'est pas évité, peut provoquer la mort ou des blessures graves.

INFORMACIÓN IMPORTANTE RELATIVA AL MANUAL

LA INOBSERVANCIA DE LAS ADVERTENCIAS CONTENIDAS EN ESTE MANUAL PUEDE ACARREAR LESIONES GRAVES O MORTALES.

En este manual, la información particularmente importante se distingue mediante las siguientes anotaciones:



Este es el símbolo de alerta de seguridad. Se utiliza para avisarle de un posible peligro de daños personales. Observe todos los mensajes de seguridad situados después de este símbolo, a fin de evitar la posibilidad de lesiones o un accidente mortal.

ADVERTENCIA

ADVERTENCIA identifica una situación de peligro que, si no se evita, puede ocasionar lesiones graves o un accidente mortal.

NOTICE

A NOTICE indicates special precautions that must be taken to avoid damage to the vehicle or other property.

TIP

A TIP provides key information to make procedures easier or clearer.

*Product and specifications are subject to change without notice.

ATTENTION

Un **ATTENTION** indique les précautions particulières à prendre pour éviter d'endommager le véhicule ou d'autres biens.

N.B.

Un **N.B.** fournit les renseignements nécessaires à la clarification et la simplification des divers travaux.

* Le produit et les caractéristiques peuvent être modifiés sans préavis.

ATENCIÓN

ATENCIÓN identifica precauciones especiales que se deben adoptar para evitar causar daños al vehículo u otros daños materiales.

NOTA

NOTA proporciona información clave para facilitar o clarificar los procedimientos.

*El producto y las especificaciones pueden modificarse sin previo aviso.

IMPORTANT NOTE ABOUT USE

- **This vehicle is designed and manufactured for use on UNPAVED surfaces only. It is unsafe to operate this vehicle on any paved surface, paved street, paved road or motorway.**
- **Check the laws and regulations in force before choosing where to operate this vehicle. It is illegal to operate this vehicle on public lands where vehicles its size are prohibited.**

AVIS IMPORTANT CONCERNANT L'UTILISATION

- Ce véhicule est conçu et fabriqué pour une utilisation sur **SURFACES NON REVÊTUES** uniquement. La conduite de ce véhicule sur les surfaces ou les routes revêtues est dangereuse.
- Prendre connaissance des lois et réglementations en vigueur avant de décider de l'endroit où circuler avec ce véhicule. L'utilisation de ce véhicule dans les espaces publics dont l'accès est interdit aux véhicules de cette taille est illicite.

NOTA IMPORTANTE SOBRE EL USO DEL VEHÍCULO

- Este vehículo está diseñado y fabricado únicamente para uso en superficies **NO PAVIMENTADAS**. No es seguro utilizar este vehículo en superficies pavimentadas como calles, carreteras o autopistas.
- Consulte las leyes y reglamentos vigentes antes de decidir el lugar donde vaya a utilizar este vehículo. Es ilegal utilizar este vehículo en vías públicas en las que esté prohibida la circulación de vehículos de este tamaño.

YXR70FX

OWNER'S MANUAL

©2007 by Yamaha Motor Co., Ltd.

1st Edition, August 2007

**All rights reserved. Any reprinting or
unauthorized use without the written
permission of Yamaha Motor Co., Ltd.
is expressly prohibited.**

Printed in U.S.A.

YXR70FX

MANUEL DU PROPRIÉTAIRE

©2007 par la Yamaha Motor Co., Ltd.

1^{re} édition, août 2007

Tous droits réservés

Toute réimpression ou

utilisation sans la permission

écrite de la Yamaha Motor Co., Ltd.

est formellement interdite.

Imprimé aux États-Unis

YXR70FX

MANUAL DEL PROPIETARIO

©2007 Yamaha Motor Co., Ltd.

1^a edición, agosto 2007

Todos los derechos reservados.

Toda reproducción o

uso no autorizado sin el consentimiento

escrito de Yamaha Motor Co., Ltd.

quedan expresamente prohibidos.

Impreso en EE.UU.

CONTENTS

1	LOCATION OF THE WARNING AND SPECIFICATION LABELS	1-1	Front and rear shock absorber adjustment	4-47	
2	SAFETY INFORMATION	2-1	Trailer hitch bracket and receiver	4-51	
3	DESCRIPTION	3-1	Auxiliary DC jack	4-51	
4	INSTRUMENT AND CONTROL FUNCTIONS	4-1	5	FOR YOUR SAFETY – PRE-OPERATION CHECKS	5-1
	Main switch	4-1	Front and rear brakes	5-7	
	Indicator and warning lights	4-3	Fuel	5-11	
	Multi-function meter unit	4-13	Engine oil	5-19	
	Switches	4-25	Coolant	5-21	
	Accelerator pedal	4-29	Final gear oil	5-23	
	Brake pedal	4-31	Differential gear oil	5-23	
	Parking brake lever	4-31	Accelerator pedal	5-25	
	Drive select lever	4-33	Seat belts	5-25	
	Fuel tank cap	4-33	Steering	5-27	
	Doors	4-35	Fittings and fasteners	5-27	
	Seats	4-37	Lights	5-27	
	Seat belts	4-39	Switches	5-29	
	Glove compartment	4-39	Control cables	5-29	
	Cup holders	4-41	Tires	5-29	
	Cargo bed	4-43			

6	OPERATION	6-1	Getting ready to ride	7-35
	Engine break-in.....	6-3	Turning	7-37
	Starting the engine.....	6-7	Accelerating.....	7-41
	Drive select lever operation and reverse driving	6-11	Braking	7-43
	On-Command four-wheel-drive switch and differential gear lock switch.....	6-19	Engine braking.....	7-43
	Parking.....	6-23	Leaving the vehicle.....	7-45
	Loading	6-25	Parking on a flat area	7-45
			Parking on a slope.....	7-47
			Loading.....	7-49
			Operation on different surfaces and terrains	7-51
7	BASIC GUIDE FOR SAFE USE	7-1	Hills.....	7-53
	KNOW YOUR VEHICLE	7-3	Uphill.....	7-55
	Driver requirements	7-7	Downhill	7-59
	Passenger requirements.....	7-9	Rough terrain.....	7-63
	Occupant protection system	7-11	Pavement	7-63
	Protective structure	7-13	Water.....	7-65
	Seat belts	7-15	Loose terrain/slippery terrain	7-69
	Doors	7-23	Brush or wooded areas	7-71
	Passenger handholds	7-25	Encountering obstacles	7-73
	Seat and hip restraints	7-27		
	Floorboard.....	7-27		
	Steering wheel	7-29		
	LEARNING TO OPERATE YOUR VEHICLE	7-31		
	Personal protective equipment	7-31		
	Practice for new Rhino users.....	7-33		
		8	PERIODIC MAINTENANCE AND ADJUSTMENT	8-1
			Owner's manual and tool kit	8-5
			Periodic maintenance chart for the emission control system	8-7

General maintenance and lubrication chart	8-8
Hood.....	8-17
Console	8-21
Engine oil and oil filter cartridge	8-25
Final gear oil.....	8-39
Differential gear oil	8-47
Coolant	8-53
Axle boots.....	8-57
Spark plug inspection	8-59
Cleaning the air filter element.....	8-65
Drive select lever box check hose.....	8-77
V-belt cooling duct check hose.....	8-77
V-belt case drain plug.....	8-79
Cleaning the spark arrester	8-81
Valve clearance.....	8-83
Brakes	8-85
Checking the front and rear brake pads	8-87
Checking the parking brake pads.....	8-89
Checking the brake fluid level	8-91
Brake fluid replacement.....	8-95
Checking the brake pedal.....	8-95
Parking brake lever free play adjustment.....	8-97
Brake light switch adjustment.....	8-101
Cable inspection and lubrication	8-103

Brake pedal and accelerator pedal lubrication	8-105
Rear knuckle upper and lower pivot lubrication	8-107
Steering shaft lubrication	8-111
Wheel removal	8-111
Tire replacement	8-113
Wheel installation.....	8-115
Battery.....	8-119
Battery maintenance	8-123
Jump-starting	8-125
Fuse replacement	8-131
Replacing a headlight bulb.....	8-137
Headlight beam adjustment	8-143
Tail/brake light bulb replacement	8-145
Troubleshooting	8-151
Troubleshooting charts	8-153

9	CLEANING AND STORAGE	9-1
	A. Cleaning	9-1
	B. Storage	9-7

10	SPECIFICATIONS.....	10-1
-----------	---------------------	------

11	CONSUMER INFORMATION	11-1
	Identification number records.....	11-1

TABLE DES MATIÈRES

1	EMPLACEMENT DES ÉTIQUETTES D'AVERTISSEMENT ET DE CARACTÉRISTIQUES	1-2	Réglage des amortisseurs avant et arrière	4-48	
2	CONSIGNES DE SÉCURITÉ	2-2	Fixation et support de fixation d'attelage.....	4-52	
3	DESCRIPTION	3-3	Prise pour accessoire	4-52	
4	COMMANDES ET INSTRUMENTS	4-2	5	POUR LA SÉCURITÉ – CONTRÔLES AVANT UTILISATION	5-3
	Contacteur à clé	4-2	Freins avant et arrière.....	5-8	
	Témoins et témoins d'alerte	4-4	Carburant	5-12	
	Bloc de compteurs multifonctions	4-14	Huile moteur.....	5-20	
	Contacteurs	4-26	Liquide de refroidissement	5-22	
	Pédale d'accélérateur.....	4-30	Huile de couple conique arrière.....	5-24	
	Pédale de frein	4-32	Huile de différentiel	5-24	
	Levier de frein de stationnement	4-32	Pédale d'accélérateur	5-26	
	Sélecteur de marche.....	4-34	Ceintures de sécurité	5-26	
	Bouchon de réservoir de carburant.....	4-34	Direction	5-28	
	Portières.....	4-36	Visserie	5-28	
	Sièges	4-38	Éclairage	5-28	
	Ceintures de sécurité.....	4-40	Contacteurs	5-30	
	Boîte à gants.....	4-40	Câbles de commande	5-30	
	Porte-gobelets	4-42	Pneus.....	5-30	
	Benne.....	4-44	6	FONCTIONNEMENT	6-2
			Rodage du moteur	6-4	
			Mise en marche du moteur	6-8	

Fonctionnement du sélecteur de marche et conduite en marche arrière.....	6-12
Commutateur du mode de traction et commutateur du système de blocage du différentiel.....	6-20
Stationnement	6-24
Chargement	6-26

Virages	7-38
Accélération.....	7-42
Freinage.....	7-44
Freinage moteur.....	7-44
Quitter le véhicule	7-46
Stationnement sur terrain plat	7-46
Stationnement en pente	7-48
Chargement.....	7-50
Conduite sur surfaces et terrains inconnus....	7-52
Pentes	7-54
Montées.....	7-56
Descentes	7-60
Terrains accidentés	7-64
Chaussées.....	7-64
Eau.....	7-66
Terrains glissants ou meubles	7-70
Broussailles et terrains boisés	7-72
Obstacles rencontrés.....	7-74

7 GUIDE ÉLÉMENTAIRE D'UTILISATION SÉCURITAIRE.....

CONNAÎTRE SON VÉHICULE.....	7-4
Exigences concernant le conducteur.....	7-8
Exigences concernant le passager.....	7-10
Équipement de protection des occupants.....	7-12
Structure protectrice.....	7-14
Ceintures de sécurité.....	7-16
Portières.....	7-24
Poignées du passager	7-26
Garde-corps.....	7-28
Plancher.....	7-28
Volant	7-30
APPRENDRE À CONDUIRE SON VÉHICULE.....	7-32
Équipement de protection individuelle.....	7-32
Exercices pour les nouveaux utilisateurs d'un Rhino	7-34
Préparatifs avant la conduite	7-36

8 ENTRETIENS ET RÉGLAGES PÉRIODIQUES

Manuel du propriétaire et trousse de réparation.....	8-2
Entretiens périodiques du système antipollution	8-6
Tableau des entretiens et graissages périodiques	8-10
	8-11

Capot	8-18
Console.....	8-22
Huile moteur et cartouche de filtre à huile	8-26
Huile de couple conique arrière	8-40
Huile de différentiel.....	8-48
Liquide de refroidissement.....	8-54
Soufflets de demi-arbre de roue.....	8-58
Contrôle de la bougie	8-60
Nettoyage de l'élément de filtre à air.....	8-66
Tube de vidange du boîtier de sélecteur de marche	8-78
Tube de vidange du conduit de refroidissement de la courroie trapézoïdale	8-78
Bouchon de vidange du carter de courroie trapézoïdale	8-80
Nettoyage du pare-étincelles.....	8-82
Jeu de soupape	8-84
Freins.....	8-86
Contrôle des plaquettes de frein avant et arrière.....	8-88
Contrôle des plaquettes du frein de stationnement	8-90
Contrôle du niveau du liquide de frein	8-92
Changement du liquide de frein.....	8-96
Contrôle de la pédale de frein	8-96

Réglage de la garde du levier de frein de stationnement.....	8-98
Réglage du contacteur de feu stop.....	8-102
Contrôle et lubrification des câbles	8-104
Graissage de la pédale de frein et de la pédale d'accélérateur.....	8-106
Graissage du pivot des articulations arrière supérieures et inférieures.....	8-108
Graissage de la colonne de direction.....	8-112
Dépose d'une roue	8-112
Remplacement des pneus.....	8-114
Repose d'une roue.....	8-116
Batterie.....	8-120
Entretien de la batterie	8-124
Mise en marche à l'aide de câbles de démarrage.....	8-126
Remplacement d'un fusible.....	8-132
Remplacement d'une ampoule de phare.....	8-138
Réglage du faisceau des phares	8-144
Remplacement d'une ampoule de feu arrière/stop	8-146
Dépannage.....	8-152
Schémas de diagnostic de pannes.....	8-155

9 NETTOYAGE ET REMISAGE.....	9-2
A. Nettoyage.....	9-2
B. Remisage.....	9-8

10	CARACTÉRISTIQUES.....	10-9
	RENSEIGNEMENTS	
11	COMPLÉMENTAIRES.....	11-2
	Numéros d'identification.....	11-2

ÍNDICE

1	LOCALIZACIÓN DE LAS ETIQUETAS DE ADVERTENCIA Y ESPECIFICACIONES....	1-2	Ajuste de los amortiguadores delanteros y traseros	4-48
2	INFORMACION SOBRE SEGURIDAD	2-2	Soporte para gancho de remolque y receptor	4-52
3	DESCRIPCIÓN	3-5	Toma auxiliar de corriente continua	4-52
4	FUNCIONES DE LOS INSTRUMENTOS Y MANDOS.....	4-2	5	POR SU SEGURIDAD –
	Interruptor principal.....	4-2	COMPROBACIONES PREVIAS	5-5
	Testigos y luces de alarma	4-4	Frenos delantero y trasero	5-8
	Pantalla multifunción	4-14	Combustible	5-12
	Interruptores.....	4-26	Aceite del motor	5-20
	Pedal del acelerador	4-30	Líquido refrigerante.....	5-22
	Pedal de freno	4-32	Aceite de la transmisión final.....	5-24
	Palanca del freno de estacionamiento....	4-32	Aceite del diferencial.....	5-24
	Palanca de selección de marcha	4-34	Pedal del acelerador.....	5-26
	Tapón del depósito de combustible	4-34	Cinturones de seguridad	5-26
	Puertas.....	4-36	Dirección	5-28
	Asientos.....	4-38	Herrajes y fijaciones	5-28
	Cinturones de seguridad.....	4-40	Luces.....	5-28
	Guantera	4-40	Interruptores.....	5-30
	Portavasos.....	4-42	Cables de control.....	5-30
	Caja de carga	4-44	Neumáticos.....	5-30

6	FUNCIONAMIENTO	6-2	Prácticas para nuevos usuarios del	
	Rodaje del motor.....	6-4	Rhino	7-34
	Arranque del motor	6-8	Preparativos	7-36
	Funcionamiento de la palanca selectora		Giros.....	7-38
	y conducción marcha atrás.....	6-12	Aceleración.....	7-42
	Conmutador de tracción y de bloqueo		Frenada	7-44
	del diferencial On-Command.....	6-20	Freno motor.....	7-44
	Estacionamiento	6-24	Salir del vehículo.....	7-46
	Carga.....	6-26	Estacionamiento en una superficie	
			llana	7-46
			Estacionamiento en una pendiente	7-48
			Carga	7-50
			Conducción en diferentes superficies y	
			terrenos	7-52
			Pendientes.....	7-54
			Cuesta arriba.....	7-56
			Cuesta abajo	7-60
			Terreno irregular.....	7-64
			Pavimento.....	7-64
			Agua.....	7-66
			Terreno suelto/resbaladizo.....	7-70
			Árboles o maleza	7-72
			Obstáculos.....	7-74
7	GUÍA BÁSICA PARA UNA UTILIZACIÓN			
	SEGURA	7-2		
	CONOZCA EL VEHÍCULO	7-4		
	Requisitos para el conductor.....	7-8		
	Requisitos para el pasajero.....	7-10		
	Sistema de protección de los			
	ocupantes	7-12		
	Estructura protectora	7-14		
	Cinturones de seguridad	7-16		
	Puertas	7-24		
	Asideros del pasajero	7-26		
	Sujeciones laterales.....	7-28		
	Panel del suelo.....	7-28		
	Volante.....	7-30		
	APRENDER A CONDUCIR EL			
	VEHÍCULO	7-32		
	Equipo de protección personal	7-32		

MANTENIMIENTO Y AJUSTES

PERIÓDICOS.....	8-2	Comprobación de las pastillas de freno delantero y trasero	8-88
Manual de instrucciones y juego de herramientas.....	8-6	Comprobación de las pastillas del freno de estacionamiento.....	8-90
Cuadro de mantenimiento periódico del sistema de control de emisiones.....	8-13	Comprobación del líquido de frenos.....	8-92
Cuadro general de mantenimiento y engrase.....	8-14	Cambio del líquido de frenos	8-96
Capó.....	8-18	Comprobación del pedal de freno	8-96
Consola.....	8-22	Ajuste de la holgura de la palanca del freno de estacionamiento	8-98
Aceite del motor y cartucho del filtro de aceite.....	8-26	Ajuste del contacto de la luz de freno....	8-102
Aceite de la transmisión final	8-40	Revisión y engrase de los cables	8-104
Aceite del diferencial	8-48	Engrase del pedal de freno y del pedal del acelerador.....	8-106
Líquido refrigerante	8-54	Engrase de los pivotes de articulación traseros superior e inferior	8-108
Fundas de los ejes	8-58	Engrase del eje de la dirección.....	8-112
Comprobación de la bujía.....	8-60	Desmontaje de las ruedas	8-112
Limpieza del filtro de aire	8-66	Cambio de neumáticos	8-114
Tubo colector de la caja de la palanca selectora	8-78	Montaje de las ruedas	8-116
Tubo colector del conducto de refrigeración de la correa trapezoidal....	8-78	Batería.....	8-120
Tapón de vaciado de la caja de la correa trapezoidal.....	8-80	Mantenimiento de la batería	8-124
Limpieza del parachispas	8-82	Arranque con cables auxiliares.....	8-126
Holgura de las válvulas	8-84	Cambio de fusibles	8-132
Frenos	8-86	Cambio de una bombilla del faro.....	8-138
		Ajuste de la luz del faro	8-144
		Cambio de la bombilla de la luz de freno/piloto trasero.....	8-146

Identificación de averías.....8-152

Cuadros de identificación de averías.....8-157

9	LIMPIEZA Y ALMACENAMIENTO	9-2
	A. Limpieza.....	9-2
	B. Almacenamiento.....	9-8

10	ESPECIFICACIONES.....	10-17
-----------	-----------------------	-------

11	INFORMACIÓN PARA EL CONSUMIDOR.....	11-2
	Anotación de los números de identificación	11-2

LOCATION OF THE WARNING AND SPECIFICATION LABELS

Read and understand all of the labels on your vehicle. They contain important information for safe and proper operation of your vehicle.

Never remove any labels from your vehicle. If a label becomes difficult to read or comes off, a replacement label is available from your Yamaha dealer.

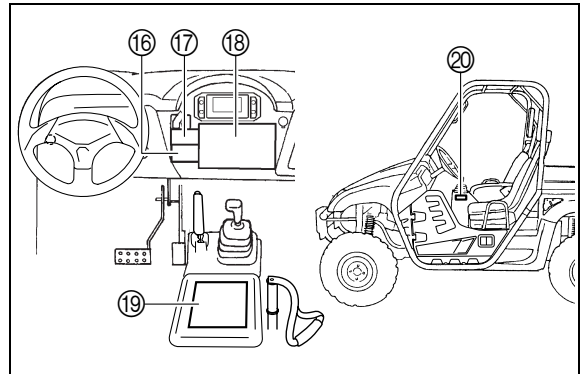
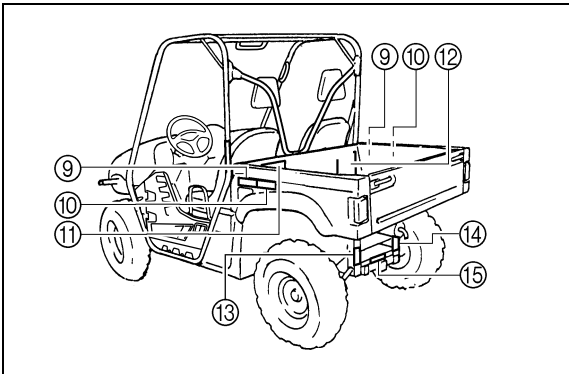
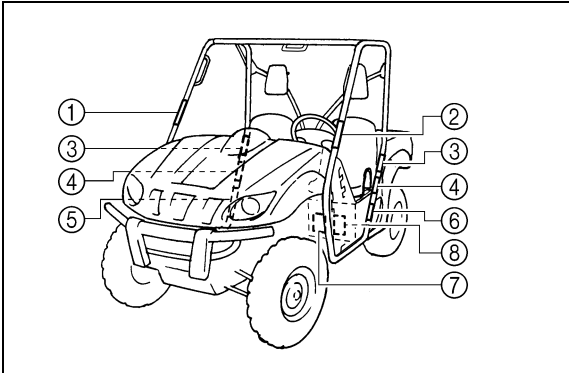

EMPLACEMENT DES ÉTIQUETTES D'AVERTISSEMENT ET DE CARACTÉRISTIQUES

Lire attentivement et comprendre toutes les étiquettes apposées sur le véhicule. Elles contiennent des informations importantes pour la sécurité et le bon fonctionnement du véhicule.

Ne jamais décoller les étiquettes apposées sur le véhicule. Si une étiquette devient illisible ou se décolle, s'adresser à un concessionnaire Yamaha qui en fournira une autre.

LOCALIZACIÓN DE LAS ETIQUETAS DE ADVERTENCIA Y ESPECIFICACIONES

Lea y entienda todas las etiquetas del vehículo. Contienen información importante para la utilización segura y correcta del mismo.

No retire nunca ninguna etiqueta del vehículo. Si una etiqueta se deteriora y resulta difícil de leer o se desprende, puede obtener una de repuesto en su concesionario Yamaha.

①

⚠ WARNING



Any part of your body (arms, legs, or head) outside of the vehicle can be crushed by the cage/frame.

If you think or feel that the vehicle may tip or roll, brace your feet on the floorboards, and keep your hands on the handholds.

Do not try to stop a vehicle tipover using your arm or leg.

YAMAHA 5B4-K7762-00

②

⚠ WARNING



Any part of your body (arms, legs, or head) outside of the vehicle can be crushed by the cage/frame.

If you think or feel that the vehicle may tip or roll, brace your feet on the floorboards, and keep your hands on the steering wheel.

Do not try to stop a vehicle tipover using your arm or leg.

YAMAHA 5B4-K7761-00

③

⚠ WARNING

Do not rest hands on door or hip restraint bar. To avoid injury, keep hands completely inside the vehicle by holding the steering wheel or handholds.

YAMAHA 5B4-K8483-00

④ **For Europe / Europe / Europa**

⚠ AVERTISSEMENT

Ne pas appuyer les mains sur un garde-corps. Afin d'éviter d'être blessé, garder les mains à l'intérieur de l'habitacle et tenir le volant ou agripper les poignées.

YAMAHA 5B4-K8483-10

⑤ For Europe / Europe / Europa

▲AVERTISSEMENT



Toute partie du corps (bras, jambes ou tête) se trouvant hors de l'habitacle risque d'être écrasée par l'arceau de sécurité.

Si un capotage ou une roulade semble imminente, se préparer en calant les pieds sur le plancher et en agrippant les poignées.

Ne jamais tenter d'éviter un capotage à l'aide du bras ou de la jambe.

YAMAHA 5B4-K7762-10

⑥ For Europe / Europe / Europa

▲AVERTISSEMENT



Toute partie du corps (bras, jambes ou tête) se trouvant hors de l'habitacle risque d'être écrasée par l'arceau de sécurité.

Si un capotage ou une roulade semble imminente, se préparer en calant les pieds sur le plancher et en agrippant le volant.

Ne jamais tenter d'éviter un capotage à l'aide du bras ou de la jambe.

YAMAHA 5B4-K7761-10

⑦

WARNING

Improper tire pressure or overloading the Rhino may cause severe injury or death from loss of control or rollover.

OPERATING TIRE PRESSURE: Set with tires cold.
RECOMMENDED:

FRONT: 70kPa, (.70kgf/cm²), 10psi

REAR: 98kPa, (.98kgf/cm²), 14psi

MINIMUM: FRONT: 63kPa, (.63kgf/cm²), 9psi

REAR: 91kPa, (.91kgf/cm²), 13psi

Never set or allow tire pressure to be below the minimum. Tire may dislodge from rim.

Gross Vehicle Weight Rating: 907 kg (2000 lb) maximum including vehicle, weight of operator, passenger, accessories, cargo, and (if applicable) trailer tongue weight.

YAMAHA

5B4-F1696-00

⑧ **For Europe / Europe / Europa**

AVERTISSEMENT

Une pression incorrecte des pneus ou la surcharge du Rhino risquent de provoquer une perte de contrôle ou un capotage entraînant blessures, voire la mort.

PRESSION DE SERVICE DES PNEUS : Régler les pneus à froid.

RECOMMANDATION :

AVANT : 70 kPa (.70 kgf/cm²), 10 psi

ARRIÈRE : 98 kPa (.98 kgf/cm²), 14 psi

MINIMUM: AVANT : 63 kPa (.63 kgf/cm²), 9 psi

ARRIÈRE : 91 kPa (.91 kgf/cm²), 13 psi

Ne jamais sous-gonfler un pneu et toujours veiller à ce que la pression soit suffisante. Le pneu risque de se déjâner.

Poids nominal brut du véhicule : 907 kg (2000 lb) maximum, y compris véhicule, poids du pilote, du passager, des accessoires, de la charge et de la flèche d'attelage (le cas échéant).

YAMAHA

5B4-F1696-10

9

⚠ WARNING	
	Keep hands, body, and other people away from pinch points when lowering bed. Do not hold the cage/frame while closing bed.
YAMAHA	5B4-K7764-00

10 For Europe / Europe / Europa

⚠ AVERTISSEMENT	
	S'éloigner, tenir les mains et autrui à distance des points de contact lors de l'abaissement de la benne. Ne pas maintenir l'arceau de sécurité lors de la fermeture de la benne.
YAMAHA	5B4-K7764-10

⑪

WARNING

Improper use of cargo bed or cage/frame can result in severe injury or death from loss of control, overturn or other accidents.

- Do not carry passengers in cargo bed.
- Maximum load in cargo bed: 181 kg (400 lb).
- Load or trailer may affect handling and stability:
 - Secure cargo so that it will not shift – a loose load could change handling unexpectedly or be thrown forward and strike occupants.
 - Keep weight in the cargo bed centered side to side, and as low and as far forward as possible. Top-heavy loads increase the risk of overturn.
 - Do not tow or pull objects from any point other than the trailer hitch bracket or winch (if installed).
- When loaded with cargo or towing a trailer:
 - Reduce speed and allow more room to stop.
 - Turn gradually and go slowly.
 - Avoid hills and rough terrain.
- Read Owner's Manual before loading, towing, or pulling objects.

YAMAHA

5B4-F4897-00

⑫ **For Europe / Europe / Europa**

AVERTISSEMENT

L'utilisation incorrecte de la benne ou de l'arceau de sécurité peut entraîner blessures ou la mort en raison d'une perte de contrôle, d'un capotage ou d'un autre accident :

- Ne jamais transporter de passager dans la benne.
- Charge maximale de la benne : 181 kg (400 lb).
- Une charge ou une remorque peut modifier la maniabilité et l'équilibre.
 - Arrimer solidement tout chargement – un chargement mal arrimé pourrait modifier soudainement la maniabilité ou être projeté vers l'avant et frapper un occupant.
 - Disposer la charge le plus à l'avant et le plus bas possible, et la distribuer uniformément et latéralement dans la benne. Une charge mal équilibrée augmente le risque de capotage.
 - Ne tirer ou remorquer d'objet d'aucun autre point que la fixation de l'attelage de remorque ou le treuil (le cas échéant).
- Lors du transport d'une charge ou d'un remorquage :
 - Réduire sa vitesse et prévoir une distance de freinage plus grande.
 - Prendre les virages progressivement et lentement.
 - Éviter les collines et les terrains accidentés.
- Lire le manuel du propriétaire avant de charger le véhicule, ou de tirer ou remorquer une charge.

YAMAHA

5B4-F4897-10

⑬

⚠ WARNING

Improperly loading a trailer or pulling an object can affect handling, stability, and risk of overturn or other accidents.

- Secure load to prevent it from shifting.
- Never load more than 50 kg (110 lb) tongue weight on the towing bracket.
- Do not tow more than 550 kg (1212 lb) rolling weight (trailer plus cargo).
- Tow or pull only from hitch bracket.
- Read Owner's Manual before loading, towing, or pulling objects.

YAMAHA

5B4-F151K-00

⑭ **For Europe / Europe / Europa****⚠ AVERTISSEMENT**

Le chargement ou le tirage incorrects d'une remorque ou d'un objet peut modifier la maniabilité et l'équilibre, et risque de provoquer un capotage ou autre accident.

- Attacher solidement le chargement afin de l'immobiliser.
- Ne jamais dépasser le poids en flèche de 50 kg (110 lb) du dispositif d'attelage.
- Ne pas remorquer une charge totale de plus de 550 kg (1212 lb) (remorque plus chargement).
- N'attacher charge ou remorque qu'au support de fixation d'attelage.
- Lire le manuel du propriétaire avant de charger le véhicule et de remorquer ou tirer une charge.

YAMAHA

5B4-F151K-10

15

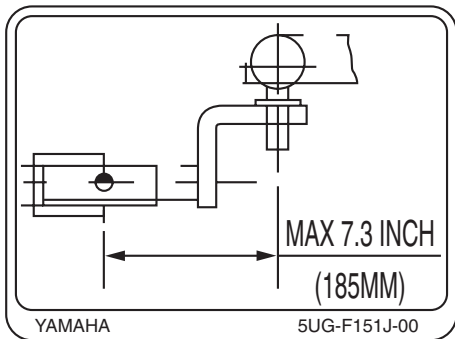

16 **For Europe / Europe / Europa**

Liste de vérification de sécurité intégrale

- ✓ **Tête** Casque et protection des yeux
- ✓ **Corps** Ceinture de sécurité et vêtements de protection
- ✓ **Mains** À l'intérieur du véhicule, tenant les poignées ou le volant.
- ✓ **Pieds** Sur le plancher, prêts à réagir et portière fermée.

YAMAHA 5B4-F1558-10

17

Head to Toe Safety Checklist

- ✓ **Head** Helmet and eye protection.
- ✓ **Body** Seatbelt and protective clothing.
- ✓ **Hands** Inside vehicle and holding the handholds or steering wheel.
- ✓ **Feet** On floorboard, ready to brace, and door closed.

YAMAHA 5B4-F1558-00

⚠ WARNING

To reduce risk of accidents and injury or death:

Be Prepared

- Wear seat belt, motorcycle helmet, eye protection and protective gear.
- Keep your body completely inside the vehicle at all times. Keep both hands on the steering wheel. Be sure passenger is seated, belted, and holding onto the handholds.



Be Qualified and Responsible

- This vehicle is intended for use only by an operator 16 or older with a valid motor vehicle license.
- Passenger and driver must be able to place both feet flat on the floorboard while seated upright with their backs against the seat backs.
- Do not drive or ride as passenger after using drugs or alcohol.
- Do not operate on public roads.



Avoid Rollovers and Crushing Injuries

- Use care when turning:
 - Turning the steering wheel too far or too fast can result in a rollover or loss of control.
 - Slow down before entering a turn.
 - When making tight turns from a stop or at slow speeds, avoid sudden or hard acceleration.
 - Avoid sideways sliding, skidding, or fishtailing, and never do donuts.
- Drive straight up and down inclines, not across them. If crossing a hill is unavoidable, drive slowly and turn downhill immediately if you feel the vehicle may tip.
- Avoid paved surfaces. Turn gradually and go slowly if you must drive on pavement. This vehicle is designed for off-road use only.

If you think or feel the Rhino may tip or roll:

- Brace yourself by pressing your feet firmly on the floorboards and keep a firm grip on the steering wheel or handholds.
- Do not put your hands or feet outside of the vehicle for any reason.



Abrupt maneuvers or aggressive driving have caused rollovers – even on flat, open areas.

Genuine Yamaha Doors and a Handhold/Strap are available for free installation or replacement. Yamaha recommends these features to help keep occupants from sticking arms or legs out of the vehicle during a rollover.

Read the Owner's Manual

Contact your dealer or visit
www.yamaha-motor.com/rhino

YAMAHA

5B4-F1568-01

19 For Europe / Europe / Europa

⚠ AVERTISSEMENT

Afin de limiter les risques d'accidents graves, voire mortels :

Être préparé

- Attacher sa ceinture de sécurité, porter un casque moto, une protection des yeux et une tenue de protection.
- Maintenir en permanence toute partie du corps à l'intérieur du véhicule. Tenir le volant des deux mains. Veiller à ce que le passager soit assis, attaché et qu'il s'agrippe aux poignées.



Avoir les compétences et être responsable

- Ce véhicule est destiné aux personnes de 16 ans minimum en possession d'un permis de conduire valide.
- Les pieds du passager tout comme du pilote doivent pouvoir reposer à plat sur le plancher, ceux-ci étant assis correctement, le dos contre le dossier.
- Ne pas rouler, tant comme pilote que passager, après avoir consommé de l'alcool, certains médicaments et de la drogue.
- Ne pas conduire sur la voie publique.



Lire le Manuel du propriétaire

Éviter capotages et blessures par écrasement

- Être prudent dans les virages :
 - Tourner le volant trop loin ou trop rapidement peut entraîner un capotage ou une perte de contrôle.
 - Ralentir avant d'entamer un virage.
 - Lors de virages courts à partir d'un arrêt ou à vitesse lente, éviter les accélérations brutales.
 - Éviter les glissements latéraux, les dérapages ou les embardées, et ne jamais tenter d'acrobaties du style donuts.
- Gravier et descendre les pentes tout droit, ne pas les traverser. S'il est impossible d'éviter de traverser une colline, rouler lentement et virer vers l'aval dès que le véhicule fait mine de basculer.
- Éviter les surfaces revêtues. Tourner progressivement et ralentir s'il n'est pas possible d'éviter de rouler sur une chaussée. Ce véhicule est conçu pour une utilisation hors route uniquement.

En cas de danger de capotage ou de roulade :

- Se préparer en appuyant fermement les pieds sur le plancher et en agrippant fermement le volant ou les poignées.
- Ne disposer en aucun cas les mains ou les pieds à l'extérieur du véhicule.



Des manœuvres brutales ou une conduite agressive ont provoqué des roulades, même sur terrain plat et sans obstacles.

Des portières et une poignée Yamaha d'origine peuvent être montées et remplacées gratuitement. Yamaha recommande ces pièces afin d'aider les occupants à garder mains et bras dans l'habitacle en cas de roulade.

Contactez son concessionnaire ou consultez
www.yamaha-motor.com/thino

YAMAHA

5B4-F1568-10

②① For Europe / Europe / Europa



YAMAHA MOTOR MFG. CORP.
OF AMERICA
NEWNAN, GEORGIA U.S.A.

MODEL	YXR700F
POWER	30.0 KW
DRY WEIGHT	510 kg
	5B4-F155A-00



SAFETY INFORMATION

Be a responsible owner

As the vehicle's owner, you are responsible for the safe and proper operation of your Rhino. While understanding all parts of this manual are important for vehicle ownership, be sure to read this chapter and the instructions in Chapter 7 before operating the Rhino. Also use these two chapters and the labels on the vehicle to instruct new operators and passengers. Do not allow anyone else to operate your vehicle or ride as a passenger if you are unsure that he/she is willing and able to follow these instructions.

Get to know your vehicle

This off-road vehicle will handle and maneuver differently from cars, ATVs, go-carts, golf-cars and grounds-keeping vehicles. Follow these instructions to reduce your risk of an accident and to reduce the risk of serious injury or death in the event of an accident.

CONSIGNES DE SÉCURITÉ

Être un propriétaire responsable

L'utilisation adéquate et en toute sécurité du Rhino incombe à son propriétaire. Bien que la bonne compréhension de l'intégralité de ce manuel soit importante, il est impératif que le propriétaire du véhicule lise attentivement ce chapitre-ci, ainsi que les instructions au Chapitre 7 avant la première utilisation du Rhino. Il convient également de se référer à ces deux chapitres et aux étiquettes lors de la remise d'instructions à tout nouveau pilote ou passager. Ne permettre à quiconque de piloter ou de rouler dans ce véhicule si l'on doute de sa volonté ou de sa capacité d'obtempérer à ces instructions.

Se familiariser avec son véhicule

Ce véhicule tout terrain a une tenue de route et une maniabilité différente des voitures, motoquads, karts, voitures de golf et des véhicules d'entretien. Veiller à suivre ces instructions afin de réduire les risques d'accidents et les risques de blessures graves ou mortelles en cas d'accident.

INFORMACION SOBRE SEGURIDAD

Sea responsable

Como propietario del vehículo, es usted responsable de utilizar el Rhino de forma segura y adecuada. Aunque todas las partes de este manual son importantes para el propietario del vehículo, antes de utilizar el Rhino preste una atención especial a este capítulo y a las instrucciones contenidas en el capítulo 7. Asimismo, utilice estos dos capítulos y las etiquetas del vehículo para instruir a nuevos usuarios y pasajeros. No permita que nadie utilice el vehículo o vaya en él como pasajero si no está seguro de que dicha persona está dispuesta a seguir las instrucciones y es capaz de hacerlo.

Familiarícese con el vehículo

Este vehículo todoterreno no se conduce ni manobra como los coches, ATV, karts, coches de golf y vehículos agrícolas o de jardinería. Siga estas instrucciones para reducir el riesgo de accidente y la posibilidad de daños personales graves o mortales.



Before you operate the Rhino

- Prepare yourself and your passenger:
 - This vehicle is intended for use only by an operator 16 or older with a valid motor vehicle license. Check country laws for minimum age requirements.
 - This vehicle is designed to carry the driver and one passenger. Never carry passengers in the cargo bed.
 - Both driver and passenger should wear seat belts properly.
 - Both driver and passenger must be able to put both feet flat on the floorboard while seated upright with their backs against the seat backs. Passenger must be able to reach and hold the handholds within the cage/frame.

Avant la première utilisation du Rhino

- Préparatifs du conducteur et de son passager :
 - Ce véhicule est destiné aux personnes de 16 ans minimum en possession d'un permis de conduire valide. Il convient de respecter la limite d'âge du pays concerné.
 - Ce véhicule est destiné au transport du conducteur et d'un passager. Ne jamais transporter de passager dans la benne.
 - Tant le conducteur que le passager doivent boucler correctement leur ceinture de sécurité.
 - Tant le conducteur que le passager doivent pouvoir reposer leurs pieds à plat sur le plancher lorsqu'ils sont assis correctement le dos contre le dossier. Le passager doit pouvoir atteindre et agripper les poignées qui équipent le côté intérieur de l'arc de sécurité.

Antes de utilizar el Rhino

- Preparación del conductor y el pasajero:
 - Este vehículo sólo lo puede conducir una persona mayor de 16 años y provista de un permiso de conducir válido. Compruebe la edad mínima legal exigida por la legislación del país.
 - Este vehículo está diseñado para llevar al conductor y un pasajero. No lleve nunca pasajeros en la caja de carga.
 - Tanto el conductor como el pasajero deben llevar los cinturones de seguridad bien abrochados.
 - Tanto el conductor como el pasajero deben poder colocar los dos pies sobre el panel del suelo cuando están sentados con la espalda recta apoyada en el respaldo. El pasajero debe poder sujetarse a los asideros situados en el interior del habitáculo/bastidor.

- Both driver and passenger should wear an approved motorcycle helmet that fits properly. Both driver and passenger should also wear eye protection (goggles or a face shield), gloves, over-the-ankle boots, long-sleeved shirt or jacket, and long pants.
- Do not drive or ride as passenger after using drugs or alcohol.

Prepare your vehicle

Perform the pre-operation checks each time you use the vehicle to make sure it is in safe operating condition. Failure to inspect or maintain the vehicle properly increases the possibility of an accident or equipment damage. See pages 5-1–5-2 for a list of pre-operation checks.

- Tant le conducteur que le passager doivent porter un casque de motocycliste homologué et à leur taille. Tant le conducteur que le passager doivent également porter une protection des yeux (lunettes étanches ou visière), des gants, des bottes, une chemise à manches longues ou une veste, et un pantalon.
- Ne pas rouler, tant comme pilote que passager, après avoir consommé de l'alcool, certains médicaments et de la drogue.

Préparation du véhicule

Effectuer les contrôles avant utilisation à chaque départ afin de s'assurer que le véhicule peut être conduit en toute sécurité. Le manquement au contrôle et à l'entretien correct du véhicule accroît la possibilité d'un accident ou d'un endommagement du véhicule. Se reporter à la liste des contrôles avant utilisation aux pages 5-3 – 5-4.

- Tanto el conductor como el pasajero deben llevar un casco de motocicleta homologado y de su talla. Asimismo, tanto el conductor como el pasajero deben llevar protección ocular (gafas o máscara), guantes, botas que cubran los tobillos, camisa o chaqueta de manga larga y pantalones largos.
- No conduzca ni monte como pasajero después de consumir drogas o alcohol.

Preparación del vehículo

Realice las comprobaciones previas cada vez que utilice el vehículo a fin de eliminar cualquier duda sobre su seguridad. Las posibilidades de accidente o daños materiales aumentan si no se revisa y mantiene el vehículo correctamente. En las páginas 5-5–5-6 encontrará una lista de comprobaciones previas.

Prepare your load or trailer

Carrying loads, towing a trailer, or pulling objects can affect handling, stability, and risk of overturn or other accidents.

- Read Chapter 6 before loading, towing, or pulling objects.
- Do not overload the vehicle or trailer. Refer to label in cargo bed for cargo bed load limit. Refer to label next to hitch for tongue weight and trailer load limits.
- Keep weight in the cargo bed centered side to side, and as low and as far forward as possible.
- Secure cargo so that it will not shift – a loose load could change handling unexpectedly or be thrown forward and strike occupants.

Préparation de la charge ou de la remorque

Un chargement ou le tirage d'une remorque ou d'un objet peut modifier la maniabilité et l'équilibre, et risque de provoquer un capotage ou autre accident.

- Lire le Chapitre 6 avant de charger le véhicule, ou de tirer ou de remorquer une charge.
- Ne pas surcharger le véhicule ou la remorque. Respecter la limite de charge de la benne figurant sur l'étiquette accolée sur la benne. Respecter la limite du poids en flèche et de charge de la remorque figurant sur l'étiquette accolée à côté du dispositif d'attelage.
- Disposer la charge le plus à l'avant et le plus bas possible, et la distribuer uniformément et latéralement dans la benne.
- Arrimer solidement tout chargement. En effet, un chargement mal arrimé pourrait modifier soudainement la maniabilité ou être projeté vers l'avant et frapper un occupant.

Preparación de la carga o el remolque

Transportar cargas, arrastrar un remolque o tirar de objetos puede afectar al manejo y a la estabilidad, con el consiguiente riesgo de vuelco u otros accidentes.

- Lea el capítulo 6 antes de cargar, remolcar o arrastrar objetos.
- No sobrecargue el vehículo ni el remolque. Consulte la carga máxima admisible en la etiqueta situada en la caja de carga. Consulte el peso máximo en el enganche y la carga máxima del remolque en la etiqueta situada junto al gancho de remolque.
- Mantenga el peso de la carga centrado lateralmente y situado lo más bajo y más adelante posible.
- Fije la carga para que no se desplace; los objetos sueltos pueden afectar de forma imprevista el manejo del vehículo o caer hacia delante y golpear a los ocupantes.

While using the Rhino

- Keep your body completely inside the vehicle at all times. Keep both hands on the steering wheel. Be sure passenger is seated, belted, and holding onto the handholds. Close doors before driving. Any part of your body (arms, legs, and head) outside the vehicle can be struck by objects your vehicle is passing or crushed by the vehicle cage/frame in a rollover accident.
- Watch for branches, brush, or other hazards that could enter the vehicle.
- Abrupt maneuvers or aggressive driving, even on flat, open areas, can cause loss of control, including rollovers. The Rhino has higher ground clearance and other features to handle rugged terrain, and, as a result, can overturn in situations where some other vehicles may not.

En roulant en Rhino

- Maintenir en permanence toute partie du corps à l'intérieur du véhicule. Tenir le volant des deux mains. Veiller à ce que le passager soit assis, attaché et qu'il s'agrippe aux poignées. Refermer les portières avant de démarrer. Toute partie du corps (bras, jambes ou tête) se trouvant hors de l'habitacle risque d'être frappée par des objets sur le passage du véhicule ou d'être écrasée par l'arceau de sécurité lors d'un capotage.
- Être à l'affût de branches, broussailles ou autres objets pouvant atteindre l'habitacle.
- Des manœuvres brutales ou une conduite agressive peuvent provoquer une perte de contrôle, y compris des capotages, même sur terrain plat et sans obstacles. Le Rhino a une garde au sol plus grande et il possède d'autres caractéristiques lui permettant de rouler sur des terrains découpés, mais cela a pour conséquence qu'il pourrait capoter plus facilement que d'autres véhicules dans certaines situations.

Durante la utilización del Rhino

- Mantenga siempre todo el cuerpo en el interior del vehículo. Mantenga ambas manos sobre el volante. Verifique que el pasajero esté sentado, con el cinturón puesto y que se sujete a los asideros. Cierre las puertas antes de iniciar la marcha. Si alguna parte del cuerpo (brazos, piernas y cabeza) se encuentra fuera del vehículo puede recibir golpes de objetos junto a los que pasa el vehículo o ser aplastada por el habitáculo/bastidor en caso de vuelco.
- Vigile la presencia de ramas, maleza u otros objetos peligrosos que puedan penetrar en el vehículo.
- Las maniobras bruscas o una conducción agresiva, incluso en lugares llanos y despejados, pueden provocar una pérdida de control y el vuelco. El Rhino tiene una altura sobre el suelo mayor que la de otros vehículos, así como otras características que lo hacen adecuado para terrenos accidentados; por tanto, puede volcar en situaciones en que otros vehículos no lo harían.

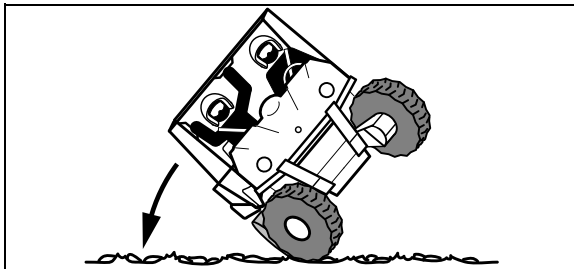

- Avoid rollovers:
 - Use care when turning:
 - Turning the steering wheel too far or too fast can result in a rollover.
 - Avoid sideways sliding, skidding, or back-wheel sliding, and never do donuts.
 - Slow down before entering a turn and avoid hard braking in a turn.
 - When making tight turns from a stop or at slow speeds, avoid sudden or hard acceleration.
 - Drive straight up and down inclines, not across them. If crossing a hill is unavoidable, drive slowly and turn downhill immediately if you feel the vehicle may tip.
 - Avoid paved surfaces. Turn gradually and go slowly if you must drive on pavement. This vehicle is designed for off-road use only.

- Éviter les capotages :
 - Être prudent dans les virages :
 - Tourner le volant trop loin ou trop rapidement peut entraîner un capotage.
 - Éviter les glissements latéraux, les dérapages ou les tête-à-queue, et ne jamais tenter d'acrobaties du style donuts.
 - Ralentir avant d'entamer un virage et éviter les freinages brusques dans un virage.
 - Lors de virages courts à partir d'un arrêt ou à vitesse lente, éviter les accélérations brutales.
 - Gravier et descendre les pentes tout droit, ne pas les traverser. S'il est impossible d'éviter de traverser une colline, rouler lentement et virer vers l'aval dès que le véhicule fait mine de basculer.
 - Éviter les surfaces revêtues. Tourner progressivement et rouler lentement lorsqu'il n'est pas possible d'éviter de rouler sur une chaussée. Ce véhicule est conçu pour une utilisation hors route uniquement.
- Para evitar el vuelco:
 - Tenga cuidado al girar:
 - Girar el volante demasiado, o demasiado rápido, puede provocar el vuelco.
 - Evite deslizarse lateralmente, patinar o hacer derrapar las ruedas traseras, y nunca haga trompos.
 - Reduzca la velocidad antes de iniciar un giro y evite dar frenazos en una curva.
 - Cuando vaya a iniciar un giro estando parado o a baja velocidad, evite acelerar de forma brusca o fuerte.
 - Suba y baje las pendientes en línea recta, no de costado. Si no puede evitar pasar por una pendiente de costado, hágalo despacio y gire hacia abajo inmediatamente si nota que el vehículo puede volcar.
 - Evite las superficies pavimentadas. Si debe pasar por una superficie pavimentada, gire de forma progresiva y vaya despacio. Este vehículo está diseñado únicamente para superficies no asfaltadas.

- If you think or feel that the vehicle may tip or roll, keep your body completely inside the protective structure of the vehicle:
 - Brace yourself by pressing your feet firmly on the floorboards and keep a firm grip on the steering wheel or handholds.
 - Do not put your hands or feet outside of the vehicle for any reason. Your arm or leg could be crushed.
 - Do not try to stop a vehicle tipover using your arm or leg.
- Do not operate this vehicle on any public street, road, or highway, even if dirt or gravel.
- Do not operate the vehicle in fast-flowing water or water deeper than 33 cm (13 in). If you must cross shallow, slow-moving water, choose your path carefully to avoid sharp drop-offs, large rocks, or slippery surfaces. Operating this vehicle through deep or fast-flowing water can lead to loss of control or overturn. To reduce your risk of drowning or other injuries, use care when crossing through water.

- Si un capotage ou une roulade semble imminente, veiller à maintenir toute partie du corps à l'intérieur de la structure de protection du véhicule :
 - S'arc-bouter en appuyant fermement les pieds sur le plancher et en agrippant fermement le volant ou les poignées.
 - N'étendre en aucun cas le bras ou la jambe à l'extérieur du véhicule. Le bras ou la jambe risquent d'être écrasés.
 - Ne jamais tenter d'éviter un capotage en essayant de retenir le véhicule à l'aide du bras ou de la jambe.
- Ne pas conduire ce véhicule sur la voie publique, même s'il s'agit d'une route cendrée ou recouverte de gravier.
- Ne pas conduire le véhicule dans un cours d'eau rapide ou dans de l'eau d'une profondeur dépassant 33 cm (13 in). S'il est indispensable de traverser un cours d'eau lent et peu profond, s'engager avec beaucoup de prudence afin d'éviter les dénivellations subites, les grosses pierres ou les surfaces glissantes. La conduite de ce véhicule dans une eau profonde ou à courant rapide pourrait provoquer une perte de contrôle ou un capotage. Afin de limiter au maximum les risques de noyade ou de blessures, redoubler de prudence lors de la traversée d'eau.
- Si cree o nota que el vehículo puede volcar de lado o longitudinalmente, mantenga todo el cuerpo en el interior de la estructura protectora:
 - Presione con fuerza los pies sobre el panel del suelo y sujétese firmemente al volante o a los asideros.
 - No saque las manos o los pies del vehículo por ningún motivo. Pueden resultar aplastados.
 - No trate de impedir con un brazo o una pierna que el vehículo vuelque.
- No utilice este vehículo en una calle, carretera o autovía públicas, ni siquiera las de tierra o grava.
- No vadee cursos de agua rápidos o lugares donde la profundidad del agua sea mayor de 33 cm (13 in). Si debe vadear un curso de agua lento y poco profundo, escoja el lugar con cuidado para evitar hoyos, rocas grandes o superficies resbaladizas. Si vadea aguas profundas o rápidas con este vehículo puede perder el control o volcar. Para reducir el riesgo de ahogamiento u otras lesiones, extreme las precauciones al vadear.

- When loaded with cargo or towing a trailer:
 - Reduce speed, operate in low gear only, and allow more room to stop.
 - Avoid hills and rough terrain. Use extreme caution when towing or carrying a load on inclines.
 - Load trailer properly and use extra care when towing or pulling.
- Do not tow or pull objects from any part of the vehicle other than the trailer hitch bracket or winch (if installed).

- Lors du transport d'une charge ou d'un remorquage :
 - Réduire sa vitesse, rouler uniquement en gamme basse et prévoir une distance de freinage plus grande.
 - Éviter les collines et les terrains accidentés. Exercer la plus grande prudence lors du remorquage ou du transport de charges dans les pentes.
 - Charger correctement la remorque et redoubler de prudence lors du remorquage ou du tirage.
- Ne tirer ou remorquer d'objet d'aucun autre endroit que la fixation de l'attelage de remorque ou le treuil (le cas échéant).
- Cuando lleve carga o un remolque:
 - Reduzca la velocidad, utilice únicamente la marcha corta y prevea más espacio para parar.
 - Evite las pendientes y los terrenos accidentados. Extreme las precauciones al pasar por una pendiente cuando lleve un remolque o carga.
 - Cargue el remolque correctamente y extreme las precauciones cuando tire de él o cuando tire de un objeto.
- Para llevar un remolque o tirar de un objeto, engánchelos únicamente en el gancho de remolque o en el cabrestante (si tiene uno instalado).

Avoid carbon monoxide poisoning

All engine exhaust contains carbon monoxide, a deadly gas. Breathing carbon monoxide can cause headaches, dizziness, drowsiness, nausea, confusion, and eventually death.

Carbon monoxide is a colorless, odorless, tasteless gas which may be present even if you do not see or smell any engine exhaust. Deadly levels of carbon monoxide can collect rapidly and you can quickly be overcome and unable to save yourself. Also, deadly levels of carbon monoxide can linger for hours or days in enclosed or poorly-ventilated areas. If you experience any symptoms of carbon monoxide poisoning, leave the area immediately, get fresh air, and **SEEK MEDICAL TREATMENT**.

- Do not run engine indoors. Even if you try to ventilate engine exhaust with fans or open windows and doors, carbon monoxide can rapidly reach dangerous levels.
- Do not run engine in poorly ventilated or partially enclosed areas such as barns, garages, or carports.

Éviter un empoisonnement au monoxyde de carbone

Tous les gaz d'échappement de moteur contiennent du monoxyde de carbone, un gaz mortel. L'inhalation de monoxyde de carbone peut provoquer céphalées, étourdissements, somnolence, nausées, confusion mentale, et finalement la mort.

Le monoxyde de carbone est un gaz incolore, inodore et insipide qui peut être présent même lorsque l'on ne sent ou ne voit aucun gaz d'échappement. Des niveaux mortels de monoxyde de carbone peuvent s'accumuler rapidement et peuvent suffoquer rapidement une victime et l'empêcher de se sauver. De plus, des niveaux mortels de monoxyde de carbone peuvent persister pendant des heures, voire des jours dans des endroits peu ou pas ventilés. Si l'on ressent tout symptôme d'empoisonnement au monoxyde de carbone, il convient de quitter immédiatement l'endroit, de prendre l'air et de CONSULTER UN MÉDECIN.

- Ne pas faire tourner le moteur à l'intérieur. Même si l'on tente de faire évacuer les gaz d'échappement à l'aide de ventilateurs ou en ouvrant portes et fenêtres, le monoxyde de carbone peut atteindre rapidement des concentrations dangereuses.
- Ne pas faire tourner un moteur dans un endroit mal ventilé ou des endroits partiellement clos, comme les granges, garages ou abris d'auto.

Evite el envenenamiento por monóxido de carbono

Los gases de escape de todos los motores contienen monóxido de carbono, un gas letal. La inhalación de monóxido de carbono puede provocar dolores de cabeza, mareos, asfixia, náuseas, confusión y, por último, la muerte.

El monóxido de carbono es un gas incoloro, inodoro e insípido que puede estar presente en el escape de cualquier motor aunque no se vea ni se huele. Se pueden acumular rápidamente niveles letales de monóxido de carbono que provocarán enseguida la pérdida de conocimiento sin posibilidad de salvarse. Asimismo, cantidades letales de monóxido de carbono pueden mantenerse durante horas o días en un lugar cerrado o mal ventilado. Si nota cualquier síntoma de envenenamiento, abandone el lugar inmediatamente, respire aire fresco y SOLICITE ASISTENCIA MÉDICA.

- No ponga en marcha el motor en un lugar cerrado. Aunque intente ventilar el lugar con extractores o abriendo ventanas y puertas, el monóxido de carbono puede alcanzar rápidamente niveles peligrosos.
- No ponga en marcha el motor en lugares mal ventilados o parcialmente cerrados como cobertizos, garajes o cocheras.

- Do not run engine outdoors where engine exhaust can be drawn into a building through openings such as windows and doors.

Genuine Yamaha Accessories

Choosing accessories for your Rhino is an important decision. Genuine Yamaha Accessories, which are available only from a Yamaha dealer, have been designed, tested, and approved by Yamaha for use on your Rhino.

Many companies with no connection to Yamaha manufacture parts and accessories or offer other modifications for Yamaha vehicles. Yamaha is not in a position to test the products that these after-market companies produce. Therefore, Yamaha can neither endorse nor recommend the use of accessories not sold by Yamaha or modifications not specifically recommended by Yamaha, even if sold and installed by a Yamaha dealer.

- Ne pas faire tourner un moteur à l'extérieur, à un endroit où les gaz d'échappement pourraient être aspirés dans un bâtiment par des ouvertures comme portes ou fenêtres.

Accessoires Yamaha d'origine

Le choix d'accessoires pour le Rhino est une décision importante. Des accessoires Yamaha d'origine, disponibles uniquement chez les concessionnaires Yamaha, ont été conçus, testés et approuvés par Yamaha pour l'utilisation sur ce Rhino.

De nombreuses entreprises n'ayant aucun lien avec Yamaha produisent des pièces et accessoires, ou mettent à disposition d'autres modifications pour les véhicules Yamaha. Yamaha n'est pas en mesure de tester les produits disponibles sur le marché secondaire. Yamaha ne peut dès lors ni approuver ni recommander l'utilisation d'accessoires vendus par des tiers ou les modifications autres que celles recommandées spécialement par Yamaha, même si ces pièces sont vendues ou montées par un concessionnaire Yamaha.

- No ponga en marcha el motor en el exterior cuando los gases de escape puedan penetrar en un edificio a través de aberturas, como por ejemplo ventanas y puertas.

Accesorios originales Yamaha

La selección de accesorios para el Rhino es una decisión importante. Los accesorios originales Yamaha se pueden adquirir en los concesionarios Yamaha y han sido diseñados, probados y homologados por Yamaha para utilizarlos en el Rhino.

Muchas empresas sin relación con Yamaha fabrican piezas y accesorios u ofrecen otras modificaciones para vehículos Yamaha. Yamaha no puede probar los productos que fabrican esas empresas de repuestos y accesorios no originales. Por tanto, Yamaha no puede aprobar ni recomendar el uso de accesorios no vendidos por Yamaha ni modificaciones no recomendadas específicamente por Yamaha, aunque los venda e instale un concesionario Yamaha.

Aftermarket parts, accessories, and modifications

While you may find aftermarket products similar in design and quality to genuine Yamaha Accessories, recognize that some aftermarket accessories or modifications are not suitable because of potential safety hazards to you or others. Installing aftermarket products or having other modifications performed to your Rhino that change any of the vehicle's design or operation characteristics can put you and others at greater risk of serious injury or death. You are responsible for injuries related to changes in the vehicle.

Pièces de rechange, accessoires et modifications issus du marché secondaire

Bien que certains produits du marché secondaire puissent sembler être de concept et de qualité identiques aux accessoires Yamaha, il faut être conscient que certains de ces accessoires ou certaines de ces modifications ne sont pas appropriés en raison du danger potentiel qu'ils représentent pour soi-même et pour autrui. La mise en place de produits issus du marché secondaire ou l'exécution d'une autre modification du Rhino venant altérer le concept ou les caractéristiques du véhicule peut soumettre les occupants du véhicule ou des tiers à des risques accrus de blessures ou de mort. Le propriétaire est responsable des dommages découlant d'une modification du véhicule.

Piezas y accesorios no originales y modificaciones

Aunque puede encontrar productos no originales de diseño y calidad similares a los de los accesorios originales Yamaha, tenga en cuenta que algunos de esos accesorios o modificaciones no son adecuados porque pueden representar un peligro para su propia seguridad o la de otras personas. La instalación de productos no originales o la realización de modificaciones en el Rhino que alteren cualquiera de las características de diseño o funcionamiento del vehículo pueden suponer un peligro de lesiones graves o mortales, tanto para usted como para otras personas. Es usted responsable de toda lesión relacionada con alteraciones del vehículo.

Aftermarket tires and rims

The tires and rims that came with your Rhino were designed to match the performance capabilities and to provide the best combination of handling, braking, and comfort. Other tires, rims, sizes, and combinations may not be appropriate. Refer to pages 8-113–8-117 for tire specifications and more information on replacing your tires.

Pneus et jantes issus du marché secondaire

Les pneus et les jantes livrés avec le Rhino sont conçus pour les capacités de performance du véhicule et de sorte à offrir la meilleure combinaison de maniabilité, de freinage et de confort. D'autres pneus, jantes, tailles et combinaisons peuvent ne pas être adéquats. Se reporter aux pages 8-114 – 8-118 pour les caractéristiques des pneus et pour plus d'informations sur le remplacement des pneus.

Neumático y llantas no originales

Los neumáticos y las llantas con los que se suministra el Rhino han sido diseñados conforme a las prestaciones del vehículo y representan una combinación óptima de manejo, frenada y confort. Es posible que otros neumáticos, llantas y combinaciones de ambos no resulten adecuados. Consulte en las páginas 8-114–8-118 las especificaciones de los neumáticos e información adicional para cambiarlos.

DESCRIPTION

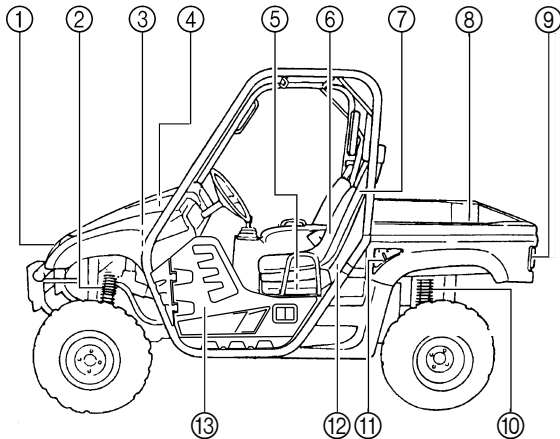

1. Headlights
2. Front shock absorber assembly
3. Brake fluid reservoir
4. Air filter element
5. V-belt case
6. Driver seat
7. Driver seat belt
8. Cargo bed
9. Tail/brake lights
10. Rear shock absorber assembly
11. Cargo bed release levers
12. Spark plug
13. Door

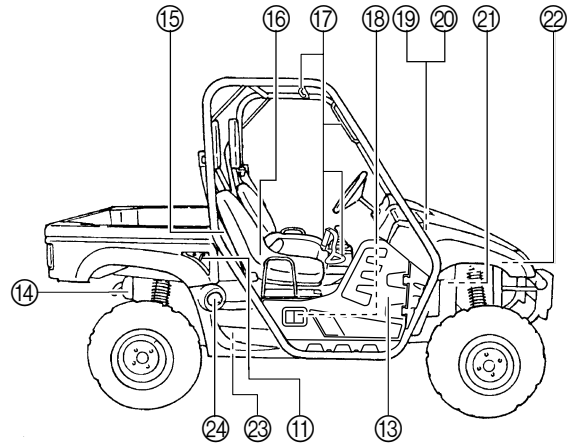

14. Spark arrester
15. Passenger seat belt
16. Passenger seat
17. Passenger handhold
18. Engine oil dipstick
19. Battery
20. Fuses
21. Coolant reservoir
22. Radiator cap
23. Oil filter cartridge
24. Fuel tank cap

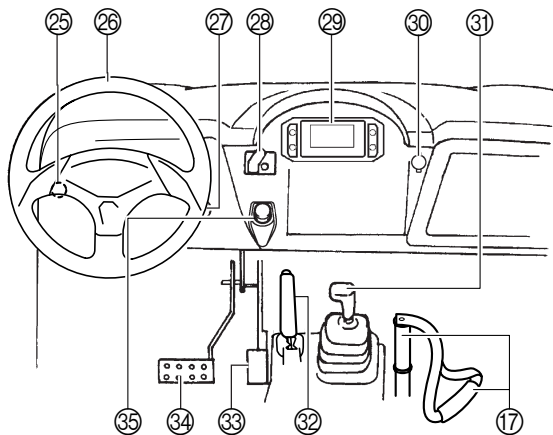

- 25. Light switch
- 26. Steering wheel
- 27. Main switch
- 28. On-Command four-wheel-drive and differential gear lock switches
- 29. Multi-function meter unit
- 30. Auxiliary DC jack
- 31. Drive select lever
- 32. Parking brake lever
- 33. Accelerator pedal
- 34. Brake pedal
- 35. Horn switch

The vehicle you have purchased may differ slightly from those shown in the figures of this manual.

DESCRIPTION

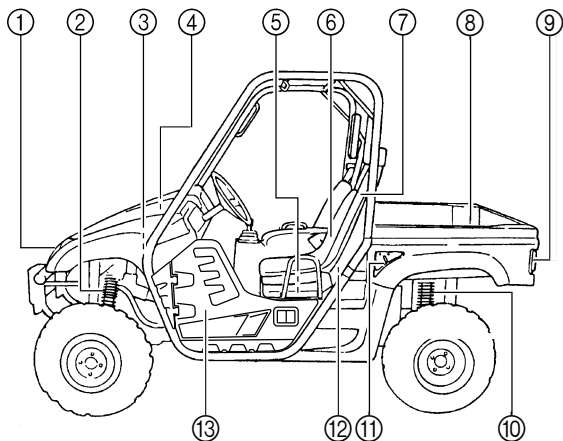

1. Phares
2. Combiné ressort-amortisseur avant
3. Réservoir du liquide de frein
4. Élément du filtre à air
5. Carter de la courroie trapézoïdale
6. Siège du conducteur
7. Ceinture de sécurité du conducteur
8. Benne
9. Feux arrière/stop
10. Combiné ressort-amortisseur arrière
11. Leviers de dégagement de la benne
12. Bougie
13. Portière

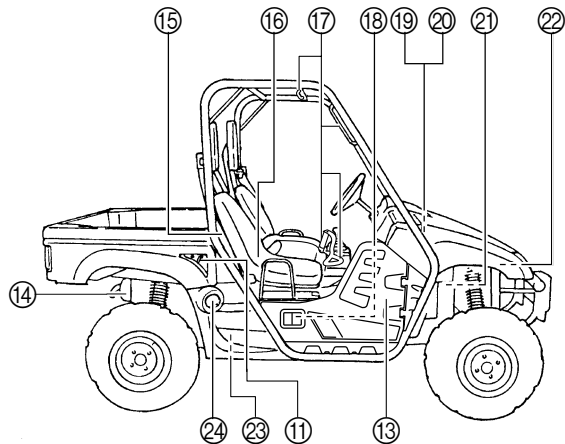

14. Pare-étincelles
15. Ceinture de sécurité du passager
16. Siège du passager
17. Poignée du passager
18. Jauge d'huile moteur
19. Batterie
20. Fusibles
21. Vase d'expansion
22. Bouchon de radiateur
23. Cartouche du filtre à huile
24. Bouchon de réservoir de carburant

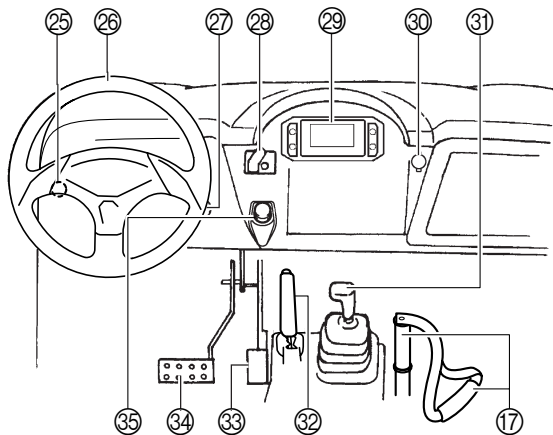

- 25. Contacteur d'éclairage
- 26. Volant
- 27. Contacteur à clé
- 28. Commutateur du mode de traction et commutateur du système de blocage du différentiel
- 29. Bloc de compteurs multifonctions
- 30. Prise pour accessoire
- 31. Sélecteur de marche
- 32. Levier de frein de stationnement
- 33. Pédale d'accélérateur
- 34. Pédale de frein
- 35. Contacteur d'avertisseur

Les illustrations de ce manuel peuvent légèrement différer du modèle réel.

DESCRIPCIÓN

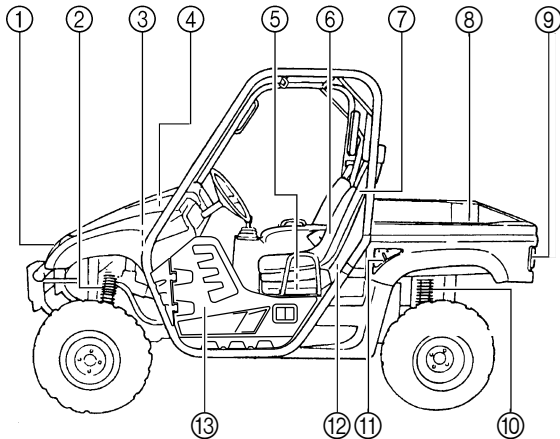

1. Faros
2. Conjunto del amortiguador delantero
3. Depósito del líquido de frenos
4. Elemento del filtro de aire
5. Caja de la correa trapezoidal
6. Asiento del conductor
7. Cinturón de seguridad del conductor
8. Caja de carga
9. Luces de freno/piloto trasero
10. Conjunto de amortiguador trasero
11. Palancas de desenganche de la caja de carga
12. Bujía
13. Puerta

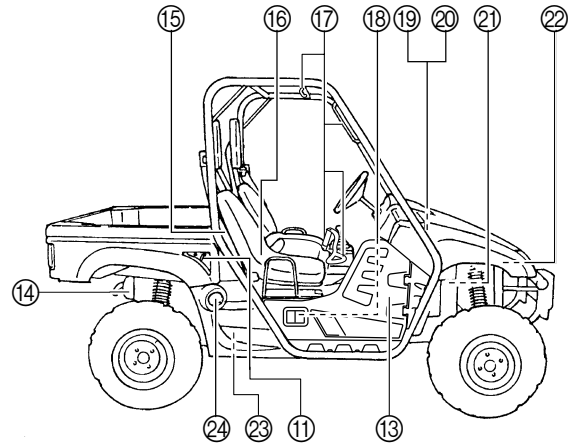

14. Parachispas
15. Cinturón de seguridad del pasajero
16. Asiento del pasajero
17. Asidero del pasajero
18. Varilla de aceite del motor
19. Batería
20. Fusibles
21. Depósito de líquido refrigerante
22. Tapa del radiador
23. Cartucho del filtro de aceite
24. Tapón del depósito de gasolina

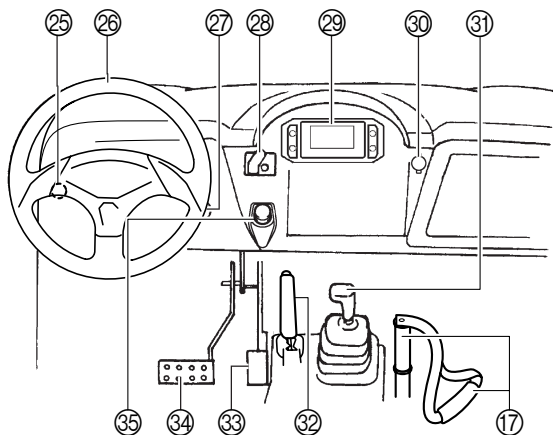

- 25. Interruptor de luces
- 26. Volante
- 27. Interruptor principal
- 28. Conmutadores de tracción y de bloqueo del diferencial On-Command
- 29. Indicador multifunción
- 30. Toma auxiliar de corriente continua
- 31. Palanca de selección de marcha
- 32. Palanca del freno de estacionamiento
- 33. Pedal del acelerador
- 34. Pedal de freno
- 35. Interruptor de la bocina

Puede haber ligeras diferencias entre el vehículo que ha comprado y los que se muestran en las ilustraciones de este manual.

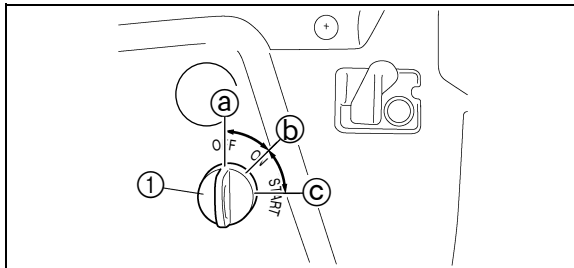

- | | | | |
|--------------------------|---------------------------|-------|----------|
| 1. Main switch | a. OFF | b. ON | c. START |
| 1. Contacteur à clé | a. OFF (arrêt) | | |
| b. ON (contact) | c. START (mise en marche) | | |
| 1. Interruptor principal | a. OFF (desconectado) | | |
| b. ON (conectado) | c. START (arranque) | | |

INSTRUMENT AND CONTROL FUNCTIONS

Main switch

Functions of the respective switch positions are as follows:

ON:

All electrical circuits are supplied with power, and the headlights and taillights come on when the light switch is on.

OFF:

All electrical circuits are switched off. The key can be removed in this position.

START:

The electric starter is engaged by turning and holding the key in this position. Release the key when the engine starts.

COMMANDES ET INSTRUMENTS

Contacteur à clé

Les positions du contacteur sont les suivantes :

ON (contact) :

Tous les circuits électriques sont alimentés et les phares et feux arrière s'allument lorsque le contacteur d'éclairage est allumé.

OFF (arrêt) :

Tous les circuits électriques sont coupés. La clé peut être retirée.

START (mise en marche) :

Le démarreur électrique se met en marche lorsque la clé est tournée et maintenue à cette position. Relâcher la clé dès que le moteur est en marche.

FUNCIONES DE LOS INSTRUMENTOS Y MANDOS

Interruptor principal

Las funciones de las respectivas posiciones del interruptor son las siguientes:

ON:

Todos los circuitos eléctricos reciben corriente; los faros y los pilotos traseros se encienden cuando se activa el interruptor de las luces.

OFF:

Todos los circuitos eléctricos están desactivados. En esta posición se puede extraer la llave.

START:

El arranque eléctrico se acciona girando la llave a esta posición y manteniéndola en ella. Suelte la llave cuando el motor haya arrancado.

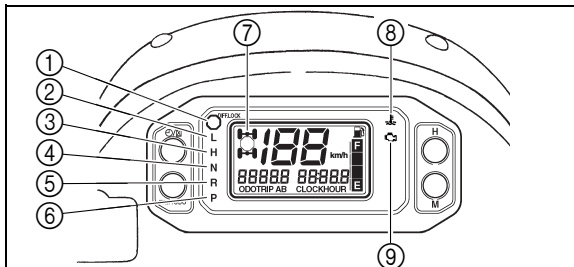

1. On-Command differential gear lock indicator light “DIFF. LOCK”
2. Low-range indicator light “L”
3. High-range indicator light “H”
4. Neutral indicator light “N”
5. Reverse indicator light “R”
6. Parking brake indicator light “P”
7. On-Command four-wheel-drive/differential gear lock indicator



8. Coolant temperature warning light “”
9. Engine trouble warning light “”

1. Témoin de blocage du différentiel “DIFF. LOCK”
2. Témoin de la gamme basse “L”
3. Témoin de la gamme haute “H”
4. Témoin de point mort “N”
5. Témoin de la marche arrière “R”
6. Témoin du frein de stationnement “P”
7. Indicateur de la commande du mode de traction/du système de blocage du différentiel “”/“”

8. Témoin d’alerte de la température du liquide de refroidissement “”
9. Témoin d’alerte de panne du moteur “”

1. Testigo de bloqueo del diferencial On-Command “DIFF. LOCK”
2. Testigo de marcha corta “L”
3. Testigo de marcha larga “H”
4. Testigo de punto muerto “N”
5. Testigo de marcha atrás “R”
6. Testigo del freno de estacionamiento “P”
7. Indicador de tracción a las cuatro ruedas/bloqueo del diferencial

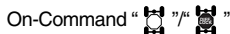

8. Luz de alarma de la temperatura del líquido refrigerante “”
9. Luz de alarma de avería del motor “”

Indicator and warning lights

On-Command differential gear lock indicator light “DIFF. LOCK”

This indicator light and the On-Command differential gear lock indicator in the display come on when the On-Command differential gear lock switch is set to the “LOCK” position.

When the switch is set to “LOCK”, the On-Command differential gear lock indicator light will flash until the differential gear is locked.

Low-range indicator light “L”

This indicator light comes on when the drive select lever is in the “L” position.

High-range indicator light “H”

This indicator light comes on when the drive select lever is in the “H” position.

Témoins et témoins d’alerte

Témoin de blocage du différentiel “DIFF. LOCK”

Ce témoin et l’indicateur de blocage du différentiel s’allument lorsque le commutateur de blocage du différentiel est placé à la position “LOCK”.

Lorsque le contacteur est placé sur “LOCK”, le témoin de blocage du différentiel clignote jusqu’à ce que le différentiel se bloque.

Témoin de la gamme basse “L”

Ce témoin s’allume lorsque le sélecteur de marche est à la position “L”.

Témoin de la gamme haute “H”

Ce témoin s’allume lorsque le sélecteur de marche est à la position “H”.

Testigos y luces de alarma

Testigo de bloqueo del diferencial On-Command “DIFF. LOCK”

Este testigo y el indicador correspondiente en la pantalla se iluminan cuando el conmutador de bloqueo del diferencial On-Command se sitúa en la posición “LOCK”.

Cuando el conmutador se sitúa en la posición “LOCK”, el testigo parpadea hasta que se bloquea el diferencial.

Testigo de marcha corta “L”

Este testigo se enciende cuando se sitúa la palanca selectora de marcha en la posición “L”.

Testigo de marcha larga “H”

Este testigo se enciende cuando se sitúa la palanca selectora de marcha en la posición “H”.

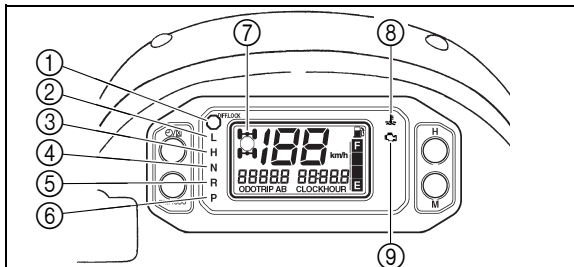

Neutral indicator light “N”

This indicator light comes on when the drive select lever is in the “N” position.

Reverse indicator light “R”

This indicator light comes on when the drive select lever is in the “R” reverse position.

Parking brake indicator light “P”

This indicator light comes on when the parking brake is applied.

1. On-Command differential gear lock indicator light “DIFF. LOCK”
2. Low-range indicator light “L”
3. High-range indicator light “H”
4. Neutral indicator light “N”
5. Reverse indicator light “R”
6. Parking brake indicator light “P”
7. On-Command four-wheel-drive/differential gear lock indicator



8. Coolant temperature warning light “
 9. Engine trouble warning light “
1. Témoin de blocage du différentiel “DIFF. LOCK”
 2. Témoin de la gamme basse “L”
 3. Témoin de la gamme haute “H”
 4. Témoin de point mort “N”
 5. Témoin de la marche arrière “R”
 6. Témoin du frein de stationnement “P”
 7. Indicateur de la commande du mode de traction/du système de blocage du différentiel “ ”/“ ”
 8. Témoin d’alerte de la température du liquide de refroidissement “

9. Témoin d’alerte panne du moteur “
1. Testigo de bloqueo del diferencial On-Command “DIFF. LOCK”
 2. Testigo de marcha corta “L”
 3. Testigo de marcha larga “H”
 4. Testigo de punto muerto “N”
 5. Testigo de marcha atrás “R”
 6. Testigo del freno de estacionamiento “P”
 7. Indicador de tracción a las cuatro ruedas/bloqueo del diferencial

On-Command “ ”/“ ”

8. Luz de alarma de la temperatura del líquido refrigerante “
9. Luz de alarma de avería del motor “

Témoin de point mort “N”

Ce témoin s’allume lorsque le sélecteur de marche est au point mort “N”.

Témoin de la marche arrière “R”

Ce témoin s’allume lorsque le sélecteur de marche est à la position de marche arrière “R”.

Témoin du frein de stationnement “P”

Ce témoin s’allume lorsque le frein de stationnement est actionné.

Testigo de punto muerto “N”

Este testigo se enciende cuando se sitúa la palanca selectora de marcha en la posición “N”.

Testigo de marcha atrás “R”

Este testigo se enciende cuando se sitúa la palanca selectora de marcha en la posición “R” de marcha atrás.

Testigo del freno de estacionamiento “P”

Este testigo se enciende cuando se pone el freno de estacionamiento.

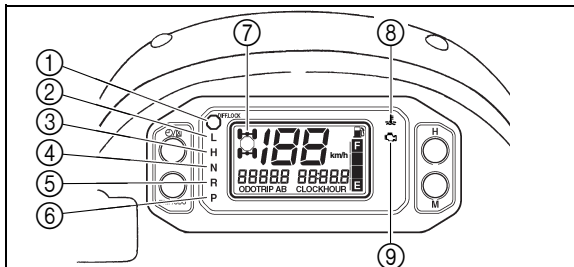

1. On-Command differential gear lock indicator light “DIFF. LOCK”
2. Low-range indicator light “L” 3. High-range indicator light “H”
4. Neutral indicator light “N” 5. Reverse indicator light “R”
6. Parking brake indicator light “P”
7. On-Command four-wheel-drive/differential gear lock indicator



8. Coolant temperature warning light “”
9. Engine trouble warning light “”
1. Témoine de blocage du différentiel “DIFF. LOCK”
2. Témoine de la gamme basse “L” 3. Témoine de la gamme haute “H”
4. Témoine de point mort “N” 5. Témoine de la marche arrière “R”
6. Témoine du frein de stationnement “P”
7. Indicateur de la commande du mode de traction/du système de blocage du différentiel “”

8. Témoine d’alerte de la température du liquide de refroidissement “”
9. Témoine d’alerte de panne du moteur “”

1. Testigo de bloqueo del diferencial On-Command “DIFF. LOCK”
2. Testigo de marcha corta “L” 3. Testigo de marcha larga “H”
4. Testigo de punto muerto “N” 5. Testigo de marcha atrás “R”
6. Testigo del freno de estacionamiento “P”
7. Indicador de tracción a las cuatro ruedas/bloqueo del diferencial

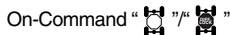

8. Luz de alarma de la temperatura del líquido refrigerante “”
9. Luz de alarma de avería del motor “”

On-Command four-wheel-drive/differential gear lock indicator “”/“”

The On-Command four-wheel-drive indicator “” comes on when the On-Command four-wheel-drive switch is set to the “4WD” position.

The On-Command differential gear lock indicator “” in the On-Command four-wheel-drive indicator also comes on when the On-Command differential gear lock switch is set to the “LOCK” position.

- Due to the synchronizing mechanism in the differential gear case, the four-wheel-drive indicator may not come on until the vehicle starts moving.
- When the On-Command differential gear lock switch is set to “LOCK”, the indicator “” will flash until the differential gear is locked.

Indicateur de la commande du mode de traction/du système de blocage du différentiel “”/“”

L’indicateur de la commande du mode de traction “” s’allume lorsque le commutateur du mode de traction quatre roues motrices est réglé à la position “4WD”.

L’indicateur de commande de blocage du différentiel “” s’allume dans l’indicateur de commande de transmission quatre roues motrices lorsque le commutateur de blocage du différentiel est réglé à la position “LOCK”.

- En raison du mécanisme de synchronisation du différentiel, l’indicateur de traction sur quatre roues ne s’affiche cependant pas toujours tant que le véhicule est à l’arrêt.
- Lorsque le commutateur de blocage du différentiel est réglé sur “LOCK”, l’indicateur “” clignote jusqu’à ce que le différentiel se bloque.

Indicador de tracción a las cuatro ruedas/bloqueo del diferencial On-Command “”/“”

El indicador de tracción a las cuatro ruedas On-Command “” se ilumina cuando se sitúa el conmutador de tracción en la posición “4WD”.



El indicador de bloqueo del diferencial On-Command “” en el indicador de tracción a las cuatro ruedas también se ilumina cuando el conmutador de bloqueo del diferencial se sitúa en la posición “LOCK”.

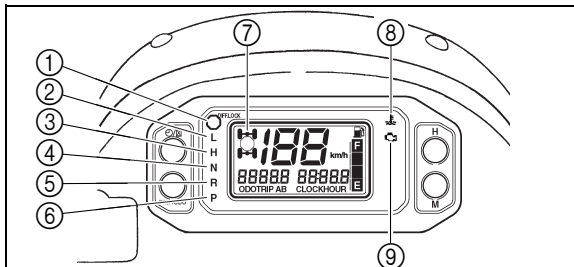

- Debido al mecanismo de sincronización del diferencial, es posible que el indicador de tracción a las cuatro ruedas no se ilumine hasta que el vehículo empiece a moverse.
- Cuando el conmutador de bloqueo del diferencial On-Command se sitúa en la posición “LOCK”, el indicador “” parpadea hasta que se bloquea el diferencial.





1. On-Command differential gear lock indicator light "DIFF. LOCK"
2. Low-range indicator light "L" 3. High-range indicator light "H"
4. Neutral indicator light "N" 5. Reverse indicator light "R"
6. Parking brake indicator light "P"
7. On-Command four-wheel-drive/differential gear lock indicator





8. Coolant temperature warning light "  "
9. Engine trouble warning light "  "

1. Témoin de blocage du différentiel "DIFF. LOCK"
2. Témoin de la gamme basse "L" 3. Témoin de la gamme haute "H"
4. Témoin de point mort "N" 5. Témoin de la marche arrière "R"
6. Témoin du frein de stationnement "P"
7. Indicateur de la commande du mode de traction/du système de blocage du différentiel "  / "  "

8. Témoin d'alerte de la température du liquide de refroidissement "  "
9. Témoin d'alerte panne du moteur "  "

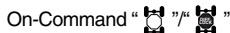
1. Testigo de bloqueo del diferencial On-Command "DIFF. LOCK"
2. Testigo de marcha corta "L" 3. Testigo de marcha larga "H"
4. Testigo de punto muerto "N" 5. Testigo de marcha atrás "R"
6. Testigo del freno de estacionamiento "P"
7. Indicador de tracción a las cuatro ruedas/bloqueo del diferencial



8. Luz de alarma de la temperatura del líquido refrigerante "  "
9. Luz de alarma de avería del motor "  "

Coolant temperature warning light " "

If the coolant temperature reaches a specified level, this light comes on to warn that the coolant temperature is too hot. If the light comes on during operation, stop the engine as soon as it is safe to do so and allow the engine to cool down for about 10 minutes. (See page 8-154.)

The electrical circuit of the warning light can be checked by turning the key to "ON". If the warning light does not come on, have a Yamaha dealer check the electrical circuit.

NOTICE

- The engine may overheat if the vehicle is overloaded. If this happens, reduce the load to specification.
- After restarting, make sure that the light is out. Continuous use while the light is on may cause damage to the engine.

Témoin d’alerte de la température du liquide de refroidissement “”

Lorsque la température du liquide de refroidissement atteint un certain niveau, ce témoin s’allume pour signaler la surchauffe du liquide. Si le témoin s’allume pendant une randonnée, couper le moteur dès que possible et le laisser refroidir pendant environ 10 minutes. (Voir page 8-156.)

Contrôler le bon fonctionnement du circuit électrique du témoin d’alerte en tournant la clé sur “ON”. Si le témoin d’alerte ne s’allume pas, faire contrôler le circuit électrique par un concessionnaire Yamaha.

ATTENTION

- **La moteur peut surchauffer en cas de surcharge du véhicule. Dans ce cas, il convient de réduire la charge de sorte à respecter les limites spécifiées.**
- **Remettre le moteur en marche, puis s’assurer que le témoin s’éteint. Une utilisation prolongée du véhicule alors que ce témoin est allumé risque d’endommager le moteur.**

Luz de alarma de la temperatura del líquido refrigerante “”

Si el refrigerante alcanza una temperatura especificada, esta luz se enciende para avisar del exceso de temperatura. Si la luz se enciende durante la marcha, pare el motor cuando sea seguro hacerlo y deje que se enfríe durante unos 10 minutos. (Consulte la página 8-158).

El circuito eléctrico de la luz de alarma se puede comprobar girando la llave a la posición “ON”. Si la luz de alarma no se enciende, haga revisar el circuito eléctrico en un concesionario Yamaha.

ATENCIÓN

- **El motor se puede recalentar si se sobrecarga el vehículo. En ese caso, reduzca la carga hasta el peso especificado.**
- **Cuando vuelva a arrancar, verifique que la luz esté apagada. El uso continuado del vehículo cuando la luz está encendida puede provocar averías en el motor.**

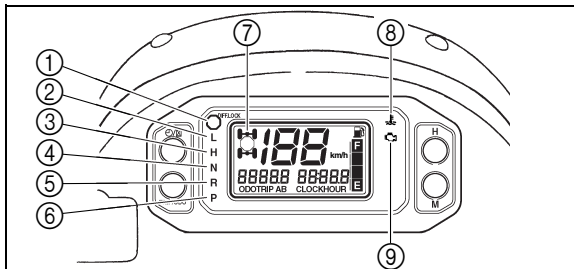

1. On-Command differential gear lock indicator light “DIFF. LOCK”
2. Low-range indicator light “L”
3. High-range indicator light “H”
4. Neutral indicator light “N”
5. Reverse indicator light “R”
6. Parking brake indicator light “P”
7. On-Command four-wheel-drive/differential gear lock indicator



8. Coolant temperature warning light “
9. Engine trouble warning light “

1. Témoin de blocage du différentiel “DIFF. LOCK”
2. Témoin de la gamme basse “L”
3. Témoin de la gamme haute “H”
4. Témoin de point mort “N”
5. Témoin de la marche arrière “R”
6. Témoin du frein de stationnement “P”
7. Indicateur de la commande du mode de traction/du système de blocage du différentiel “ ”/“ ”

8. Témoin d’alerte de la température du liquide de refroidissement “
9. Témoin d’alerte panne du moteur “

1. Testigo de bloqueo del diferencial On-Command “DIFF. LOCK”
2. Testigo de marcha corta “L”
3. Testigo de marcha larga “H”
4. Testigo de punto muerto “N”
5. Testigo de marcha atrás “R”
6. Testigo del freno de estacionamiento “P”
7. Indicador de tracción a las cuatro ruedas/bloqueo del diferencial

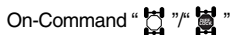

8. Luz de alarma de la temperatura del líquido refrigerante “
9. Luz de alarma de avería del motor “

Engine trouble warning light “

This warning light comes on or flashes when an electrical circuit monitoring the engine is defective. When this occurs, have a Yamaha dealer check the self-diagnosis system. (See page 4-23 for an explanation of the self-diagnosis device.)

The electrical circuit of the warning light can be checked by turning the key to “ON”. If the warning light does not come on, then go off, have a Yamaha dealer check the electrical circuit.

Témoin d'alerte de panne du moteur “”

Ce témoin d'alerte s'allume ou clignote lorsqu'un des circuits électriques contrôlant le moteur est défectueux. Dans ce cas, il convient de faire vérifier le système embarqué de diagnostic de pannes par un concessionnaire Yamaha. (Les explications au sujet du système embarqué de diagnostic de pannes se trouvent à la page 4-24.)

Contrôler le bon fonctionnement du circuit électrique du témoin d'alerte en tournant la clé sur “ON”. Si le témoin d'alerte ne s'allume pas brièvement, faire contrôler le circuit électrique par un concessionnaire Yamaha.

Luz de alarma de avería del motor “”

Esta luz de alarma se enciende o parpadea cuando un circuito eléctrico de control del motor está averiado. En tal caso, haga revisar el sistema de autodiagnóstico en un concesionario Yamaha. (Consulte en la página 4-24 una explicación del dispositivo de autodiagnóstico).

El circuito eléctrico de la luz de alarma se puede comprobar girando la llave a la posición “ON”. Si la luz de alarma no se enciende y luego se apaga, haga revisar el circuito eléctrico en un concesionario Yamaha.

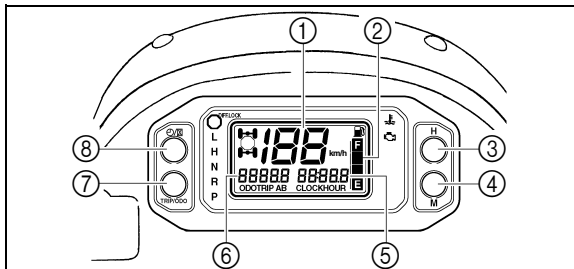

Multi-function meter unit

The multi-function meter unit is equipped with the following:

- a speedometer (which shows the riding speed)
- an odometer (which shows the total distance traveled)
- two tripmeters (which show the distance traveled since they were last set to zero)
- a clock
- an hour meter (which shows the total time the key has been turned to “ON”)
- a voltage display (which shows the battery voltage)
- a fuel meter
- a self-diagnosis device

- | | |
|-------------------------------------|------------------------------|
| 1. Speedometer | 2. Fuel meter |
| 3. “H” button | 4. “M” button |
| 5. Clock/Hour meter/Voltage display | |
| 6. Odometer/Tripmeter A/Tripmeter B | |
| 7. “TRIP/ODO” button | 8. Clock/Hour button “🕒 / 🕒” |
-
- | | |
|--|-------------------------------------|
| 1. Compteur de vitesse | 2. Afficheur du niveau de carburant |
| 3. Bouton “H” | 4. Bouton “M” |
| 5. Montre/compteur horaire/afficheur de tension | |
| 6. Compteur kilométrique/totalisateur journalier A/totalisateur journalier B | |
| 7. Bouton “TRIP/ODO” | 8. Bouton Montre/Heure “🕒 / 🕒” |
-
- | | |
|---|-----------------------------|
| 1. Velocímetro | 2. Indicador de combustible |
| 3. Botón “H” | 4. Botón “M” |
| 5. Reloj/Cuentahoras/Voltaje | |
| 6. Cuentakilómetros/Cuentakilómetros parcial A/Cuentakilómetros parcial B | |
| 7. Botón “TRIP/ODO” | |
| 8. Botón Reloj/Cuentahoras “🕒 / 🕒” | |

Bloc de compteurs multifonctions

Le bloc de compteurs multifonctions est équipé des éléments suivants :

- un compteur de vitesse (affichant la vitesse de conduite)
- un compteur kilométrique (affichant la distance totale parcourue)
- deux totalisateurs journaliers (affichant la distance parcourue depuis leur dernière remise à zéro)
- une montre
- un compteur horaire (affichant le temps total de mise en service)
- un afficheur de la tension (affichant la tension actuelle de la batterie)
- un afficheur du niveau de carburant
- un système embarqué de diagnostic de pannes

Pantalla multifunción

La pantalla multifunción está provista de los elementos siguientes:

- un velocímetro (que indica la velocidad de desplazamiento)
- un cuentakilómetros (que indica la distancia total recorrida)
- dos cuentakilómetros parciales (que indican la distancia recorrida desde que se pusieron a cero por última vez)
- un reloj
- un cuentahoras (que muestra el tiempo total que la llave ha estado en la posición “ON”)
- un indicador de voltaje (que indica el voltaje de la batería)
- un indicador de combustible
- un dispositivo de autodiagnóstico

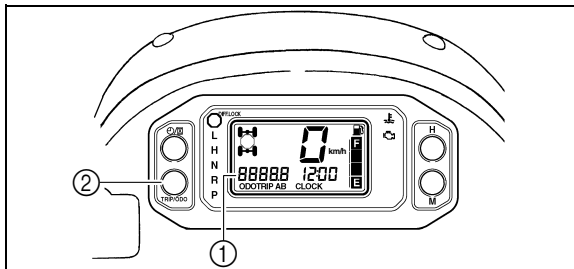

1. Odometer/Tripmeter A/Tripmeter B
2. "TRIP/ODO" button
1. Compteur kilométrique/totalisateur journalier A/totalisateur journalier B
2. Bouton "TRIP/ODO"
1. Cuentakilómetros/Cuentakilómetros parcial A/Cuentakilómetros parcial B
2. Botón "TRIP/ODO"

Odometer and tripmeter modes

Pushing the "TRIP/ODO" button switches the display between the odometer mode "ODO" and the tripmeter modes "A" and "B" in the following order:

ODO → TRIP A → TRIP B → ODO

To reset a tripmeter, select it by pushing the "TRIP/ODO" button, and then hold the "TRIP/ODO" button for at least three seconds. The tripmeters can be used to estimate the distance that can be traveled with a full tank of fuel. This information will enable you to plan future fuel stops.

To switch the display between "km/h" and "mph", push and hold the "TRIP/ODO" button while turning the key to "ON".

Compteur kilométrique et totalisateurs journaliers

Appuyer sur le bouton “TRIP/ODO” pour modifier l’affichage des compteurs (compteur kilométrique “ODO” et totalisateurs journaliers “A” and “B”) dans l’ordre suivant :

ODO → TRIP A → TRIP B → ODO

Pour remettre un totalisateur journalier à zéro, le sélectionner en appuyant sur le bouton “TRIP/ODO”, puis maintenir la pression sur le bouton “TRIP/ODO” pendant au moins trois secondes. Utiliser les totalisateurs journaliers pour estimer la distance qu’il est possible de parcourir avec un plein de carburant. Cette information permet de planifier les arrêts pour ravitaillement en carburant.

Pour modifier l’affichage des unités (“km/h” ou “mph”), appuyer sur le bouton “TRIP/ODO” et le maintenir enfoncé tout en tournant la clé sur “ON”.

Cuentakilómetros y cuentakilómetros parcial

Pulsando el botón “TRIP/ODO” la indicación cambia de modo entre cuentakilómetros “ODO” y cuentakilómetros parciales “A” y “B” en el orden siguiente:

ODO → TRIP A → TRIP B → ODO

Para poner un cuentakilómetros parcial a cero, selecciónelo pulsando el botón “TRIP/ODO” y seguidamente mantenga pulsado el botón “TRIP/ODO” durante al menos tres segundos. Los cuentakilómetros parciales pueden utilizarse para estimar la distancia que se puede recorrer con el depósito lleno de gasolina. Ello le permitirá planificar futuras paradas para repostar.

Para cambiar la indicación entre “km/h” y “mph”, mantenga pulsado el botón “TRIP/ODO” mientras gira la llave a “ON”.

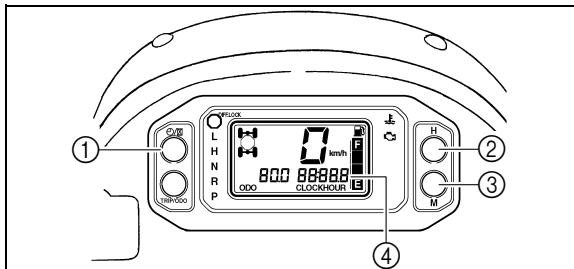

Clock, hour meter and voltage display modes

Pushing the “🕒 / ⌚” button switches the display between the clock mode “CLOCK”, the hour meter mode “HOUR”, and the voltage display mode “btry” in the following order:



CLOCK → HOUR → btry → CLOCK

To set the clock

1. Set the display to the clock.
2. Push the “🕒 / ⌚” button until the clock starts flashing.
3. Set the hours by pushing the “H” button.
4. Set the minutes by pushing the “M” button.
5. Push the “🕒 / ⌚” button, and then release it to start the clock.





- | | |
|---|---------------|
| 1. Clock/Hour button “🕒 / ⌚” | 3. “M” button |
| 2. “H” button | |
| 4. Clock/Hour meter/Voltage display | |
| 1. Bouton Montre/Heure “🕒 / ⌚” | 3. Bouton “M” |
| 2. Bouton “H” | |
| 4. Montre/compteur horaire/afficheur de tension | |
| 1. Botón Reloj/Cuentahoras “🕒 / ⌚” | |
| 2. Botón “H” | 3. Botón “M” |
| 4. Reloj/Cuentahoras/Voltaje | |

Montre, compteur horaire et afficheur de tension



Appuyer sur le bouton “ / ” pour alterner l’affichage de la montre “CLOCK”, du compteur horaire “HOUR” et de la tension de la batterie “btry” comme suit :

CLOCK → HOUR → btry → CLOCK

Réglage de la montre





1. Afficher la montre à l’écran.
2. Appuyer sur le bouton “ / ” jusqu’à ce que l’affichage de la montre se mette à clignoter.
3. Régler les heures en appuyant sur le bouton “H”.
4. Régler les minutes en appuyant sur le bouton “M”.
5. Appuyer sur le bouton “ / ”, puis le relâcher afin d’activer la montre.

Modo del visor del reloj, el cuentahoras y el voltaje

Al pulsar el botón “ / ” la indicación cambia entre reloj “CLOCK”, cuentahoras “HOUR” y voltaje “btry” en el orden siguiente:

CLOCK → HOUR → btry → CLOCK

Para poner el reloj en hora

1. Seleccione la indicación de reloj.
2. Pulse el botón “ / ” hasta que el reloj empiece a parpadear.
3. Ajuste las horas pulsando el botón “H”.
4. Ajuste los minutos pulsando el botón “M”.
5. Pulse el botón “ / ” y luego suéltelo para poner en funcionamiento el reloj.

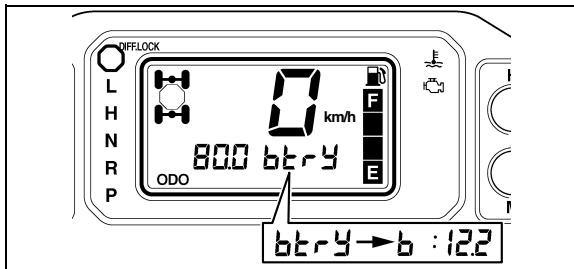

Voltage display mode

This display shows the battery voltage.

“btry” appears for 1 second when the voltage display mode is first selected, and then the battery voltage is shown.

If the battery voltage is less than 10 volts, “LO” is displayed and if the voltage is above 16 volts, “HI” is displayed.

NOTICE

If the voltage display indicates “LO” or “HI”, there may be trouble with the battery charging circuit or the battery may be faulty. If “LO” or “HI” appears in the display, have a Yamaha dealer check or repair the vehicle.

Afficheur de tension

Cet afficheur indique la tension de la batterie.

“btry” s’affiche pendant 1 seconde à la sélection du mode d’affichage de la tension, puis la tension de la batterie s’affiche.

Si la tension de la batterie est inférieure à 10 volts, “LO” s’affiche, et si elle est supérieure à 16 volts, “HI” s’affiche.

ATTENTION

Lorsque l’afficheur de tension indique “LO” ou “HI”, le circuit de charge de la batterie ou la batterie pourraient être défectueux. Si “LO” ou “HI” s’affiche, faire contrôler ou réparer le véhicule par un concessionnaire Yamaha.

Indicación del voltaje

Muestra el voltaje de la batería.

Cuando se selecciona por primera vez la indicación del voltaje aparece “btry” durante 1 segundo y, seguidamente, se visualiza el voltaje de la batería.

Si el voltaje de la batería es inferior a 10 voltios aparece la indicación “LO”; si es superior a 16 voltios aparece la indicación “HI”.

ATENCIÓN

Si aparecen las indicaciones “LO” o “HI” en la pantalla, es posible que haya un problema en el circuito de carga de la batería o que esta se encuentre en mal estado. Si aparecen las indicaciones “LO” o “HI” en la pantalla, haga revisar o reparar el vehículo en un concesionario Yamaha.

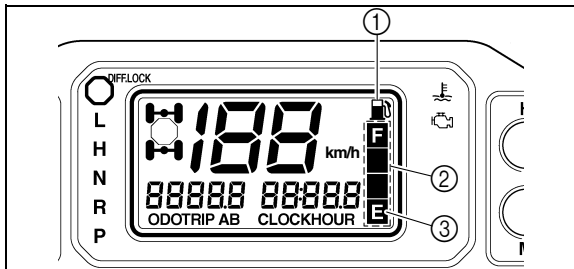

1. Fuel level warning indicator
 2. Fuel meter
 3. "E" segment
1. Indicateur d'alerte du niveau de carburant
 2. Afficheur du niveau de carburant
 3. Segment "E"
1. Indicador de alarma del nivel de combustible
 2. Indicador de combustible
 3. Segmento "E"

Fuel meter

The fuel meter indicates the amount of fuel in the fuel tank. The display segments of the fuel meter disappear from "F" (full) towards "E" (empty) as the fuel level decreases. When the "E" segment disappears and the fuel level warning indicator flashes, refuel as soon as possible.

TIP

This fuel meter is equipped with a self-diagnosis system. If the electrical circuit is defective, all the display segments and fuel level warning indicator will start flashing. If this occurs, have a Yamaha dealer check the electrical circuit.

Afficheur du niveau de carburant

L'afficheur du niveau de carburant indique la quantité de carburant qui se trouve dans le réservoir de carburant. Les segments de l'afficheur du niveau de carburant s'éteignent progressivement de "F" (plein) à "E" (vide) au fur et à mesure que le niveau diminue. Lorsque le segment "E" s'éteint et que l'indicateur d'alerte du niveau de carburant clignote, refaire le plein dès que possible.

N.B.

L'afficheur du niveau de carburant est équipé d'un système embarqué de diagnostic de pannes. Si le circuit électrique est défectueux, tous les segments de l'afficheur et l'indicateur d'alerte du niveau de carburant se mettent à clignoter. Dans ce cas, faire contrôler le circuit électrique par un concessionnaire Yamaha.

Indicador de combustible

El indicador de combustible indica la cantidad de gasolina que contiene el depósito. A medida que disminuye el nivel de combustible los segmentos del indicador desaparecen desde la "F" (lleno) hasta la "E" (vacío). Si desaparece el segmento "E" y comienza a parpadear el indicador de alarma de nivel de combustible, reposte lo antes posible.

NOTA

Este indicador de combustible está equipado con un sistema de autodiagnóstico. Si el circuito eléctrico está averiado, tanto los segmentos como el indicador de alarma comenzarán a parpadear. En ese caso, haga revisar el circuito eléctrico en un concesionario Yamaha.

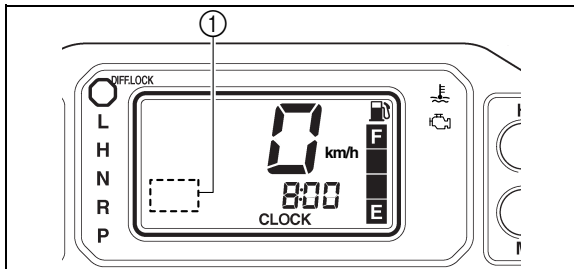

1. Error code display
1. Afficheur des codes d'erreur
1. Indicación de códigos de error

Self-diagnosis device

This model is equipped with a self-diagnosis device for various electrical circuits.

If any of those circuits are defective, the engine trouble warning light will come on or flash, and then the multi-function display will indicate a two-digit error code.

If the multi-function display indicates such an error code, note the code number, and then have a Yamaha dealer check the vehicle.

NOTICE

If the multi-function display indicates an error code, the vehicle should be checked as soon as possible in order to avoid engine damage.

Système embarqué de diagnostic de pannes

Ce modèle est équipé d'un système embarqué de diagnostic de pannes surveillant divers circuits électriques.

Lorsqu'un de ces circuits est défectueux, le témoin d'alerte de panne moteur s'allume ou se met à clignoter et l'écran multifonction affiche un code d'erreur composé de deux chiffres.

Quand l'écran multifonction affiche un code d'erreur, noter le nombre, puis faire contrôler le véhicule par un concessionnaire Yamaha.

ATTENTION

Quand l'écran multifonction affiche un code d'erreur, il convient de faire contrôler le véhicule le plus rapidement possible afin d'éviter tout endommagement du moteur.

Dispositivo de autodiagnóstico

Este modelo está equipado con un dispositivo de autodiagnóstico para varios circuitos eléctricos.

Si cualquiera de estos circuitos está averiado, la luz de alarma de avería del motor se enciende o parpadea y la pantalla multifunción indica un código de error de dos dígitos.

Si la pantalla multifunción indica un código de error, anote el código y haga revisar el vehículo en un concesionario Yamaha.

ATENCIÓN

Si la pantalla multifunción indica un código de error, se debe revisar el vehículo lo antes posible para evitar que se averíe el motor.

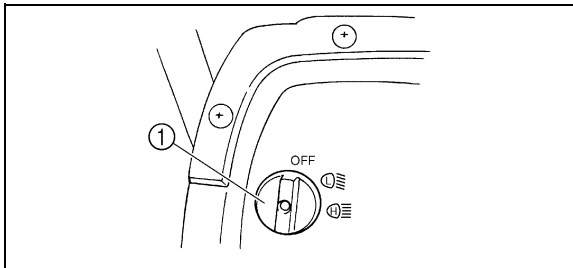

1. Light switch “OFF/☐/☐”
1. Contacteur d'éclairage “OFF/☐/☐”
1. Interruptor de las luces “OFF (apagado)/☐/☐”

Switches

Light switch “OFF/☐/☐”

Set the switch to “☐” to turn on the low beam and the taillights.

Set the switch to “☐” to turn on the high beam and the taillights.

Set the switch to “OFF” to turn off all the lights.

NOTICE

Do not use the headlights with the engine turned off for an extended period of time. The battery may discharge to the point that the starter motor will not operate properly. If this should happen, remove the battery and re-charge it.

Contacteurs

Contacteur d'éclairage "OFF/☺/☻"

Placer le contacteur à la position "☺" afin d'allumer les feux de croisement et les feux arrière.

Placer le contacteur à la position "☻" afin d'allumer les feux de route et les feux arrière.

Placer le contacteur à la position "OFF" pour éteindre tout l'éclairage.

ATTENTION

Ne jamais laisser les phares trop longtemps allumés alors que le moteur est coupé. La batterie risque de se décharger au point d'empêcher la mise en marche du moteur. Dans ce cas, il convient de déposer et de recharger la batterie.

Interruptores

Interruptor de las luces "OFF/☺/☻"

Sitúe el interruptor en "☺" para encender las luces de cruce y los pilotos traseros.

Sitúe el interruptor en la posición "☻" para encender las luces de carretera y los pilotos traseros.

Sitúe el interruptor en la posición "OFF" para apagar todas las luces.

ATENCIÓN

No utilice los faros durante un periodo prolongado con el motor parado. La batería se puede descargar hasta el punto de que el motor de arranque no funcione correctamente. En tal caso, desmonte la batería y recárguela.

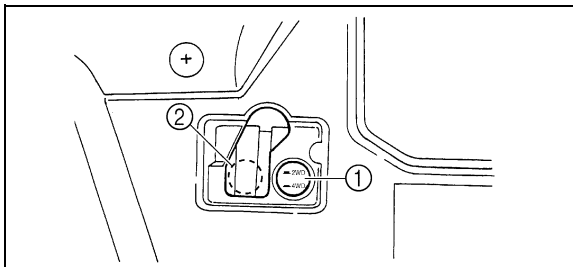

1. On-Command four-wheel-drive switch "2WD"/"4WD"
 2. On-Command differential gear lock switch "4WD"/"LOCK"
1. Commutateur du mode de traction "2WD"/"4WD"
 2. Commutateur de blocage du différentiel "4WD"/"LOCK"
1. Conmutador de tracción On-Command "2WD"/"4WD"
 2. Conmutador de bloqueo del diferencial On-Command "4WD"/"LOCK"

On-Command four-wheel-drive and differential gear lock switches

This vehicle is equipped with an On-Command four-wheel-drive switch "2WD"/"4WD" and a differential gear lock switch "4WD"/"LOCK". Select the appropriate drive according to terrain and conditions.

- Two-wheel drive ("2WD"): Power is supplied to the rear wheels only.
- Four-wheel drive ("4WD"): Power is supplied to the rear and front wheels.
- Four-wheel drive with the differential gear locked ("4WD-LOCK"): Power is supplied to the rear and front wheels with the differential gear locked. Unlike the 4WD mode, all wheels turn at the same speed regardless of traction.

Commutateur du mode de traction et commutateur du système de blocage du différentiel

Ce véhicule est équipé d'un commutateur du mode de traction "2WD"/"4WD" et d'un commutateur de blocage du différentiel "4WD"/"LOCK". Sélectionner le mode de traction approprié au type de terrain.

- Traction sur deux roues ("2WD") : la puissance est transmise aux roues arrière uniquement.
- Traction sur quatre roues ("4WD") : La puissance est transmise aux roues avant et arrière.
- Traction sur quatre roues et différentiel bloqué ("4WD-LOCK") : La puissance est transmise aux roues avant et arrière lorsque le différentiel est bloqué ("DIFF. LOCK"). Contrairement au mode "4WD", toutes les roues tournent à la même vitesse, quel que soit le mode de traction.

Conmutadores de tracción y de bloqueo del diferencial On-Command

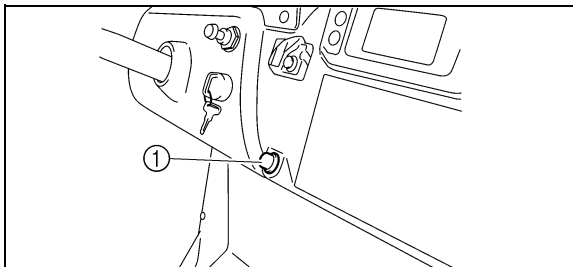

Este vehículo está provisto de un conmutador de tracción "2WD"/"4WD" On-Command y un conmutador de bloqueo del diferencial "4WD"/"LOCK". Seleccione la tracción adecuada según el terreno y las condiciones.

- Tracción a dos ruedas ("2WD"): La potencia se suministra solo a las ruedas traseras.
- Tracción a las cuatro ruedas ("4WD"): La potencia se suministra a las ruedas traseras y a las delanteras.
- Tracción a las cuatro ruedas con bloqueo de diferencial ("4WD-LOCK"): La potencia se suministra a las ruedas traseras y a las delanteras y el diferencial se bloquea. A diferencia de la posición 4WD, todas las ruedas giran a la misma velocidad cualquiera que sea el agarre.



Horn switch “”

Press the switch to sound the horn.

- 1. Horn switch “”
- 1. Contacteur d’avertisseur “”
- 1. Interruptor de la bocina “”

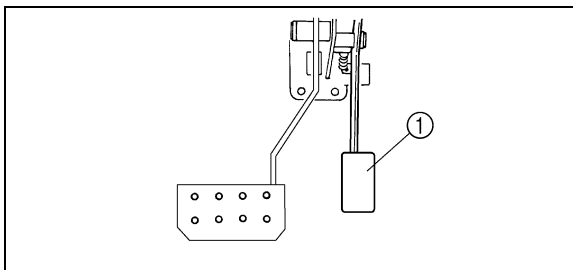

Accelerator pedal

Press the accelerator pedal down to increase engine speed. Spring pressure returns the pedal to the rest position when released. Always check that the accelerator pedal returns normally before starting the engine.

- 1. Accelerator pedal
- 1. Pédale d’accélérateur
- 1. Pedal del acelerador

Contacteur d'avertisseur “”

Appuyer sur ce contacteur pour actionner l'avertisseur.

Interruptor de la bocina “”

Pulse este interruptor para hacer sonar la bocina.

Pédale d'accélérateur

Enfoncer la pédale d'accélérateur afin d'augmenter la vitesse du moteur. Une fois relâchée, la pédale retourne à sa position d'origine par la force du ressort. Toujours s'assurer que la pédale d'accélérateur se relâche correctement avant de mettre le moteur en marche.

Pedal del acelerador

Pise el pedal del acelerador para incrementar el régimen del motor. Al soltarlo, el pedal retorna a la posición de reposo por efecto de un muelle. Antes de poner en marcha el motor, compruebe siempre que el pedal del acelerador retorne con normalidad.

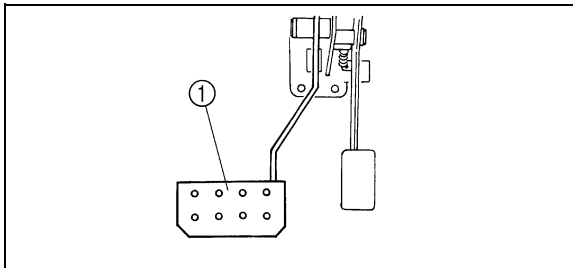

- 1. Brake pedal
- 1. Pédale de frein
- 1. Pedal de freno

Brake pedal

Press the brake pedal to slow or stop the vehicle.

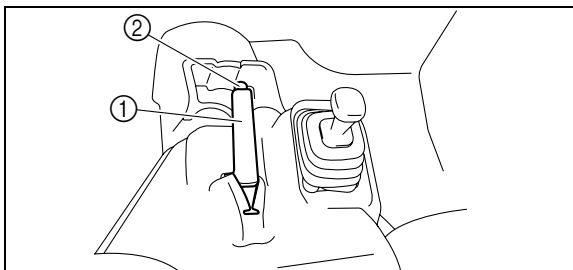

- 1. Parking brake lever
- 2. Release button
- 1. Levier de frein de stationnement
- 2. Bouton de dégage ment
- 1. Palanca del freno de estacionamiento
- 2. Botón de desbloqueo

Parking brake lever

The parking brake lever is located at the right side of the driver's seat. It will help keep the vehicle from moving while parked.

To set the parking brake, pull the lever up completely.

To release the parking brake, pull up on the lever, press the release button, and then push the lever all the way down.

Spring pressure helps return the lever to the released position.

Pédale de frein

Appuyer sur la pédale de frein pour freiner ou arrêter le véhicule.

Pedal de freno

Pise el pedal de freno para reducir la velocidad o detener el vehículo.

Levier de frein de stationnement

Le levier de frein de stationnement se situe à la droite du siège du conducteur. Celui-ci permet d'empêcher l'ébranlement du véhicule lors de son stationnement.

Pour serrer le frein de stationnement, relever complètement le levier.

Pour relâcher le frein de stationnement, tirer sur le levier, appuyer sur le bouton de dégagement, puis repousser le levier tout à fait vers le bas.

La force de ressort facilite le retour du levier à sa position relâchée.

Palanca del freno de estacionamiento

La palanca del freno de estacionamiento está situada a la derecha del asiento del conductor. Sirve para impedir que el vehículo se mueva cuando se encuentra estacionado.

Para accionar el freno de estacionamiento, suba completamente la palanca.

Para soltar el freno de estacionamiento, tire de la palanca hacia arriba, pulse el botón de desbloqueo y baje completamente la palanca.

Un muelle facilita el retorno de la palanca a la posición de desbloqueo.

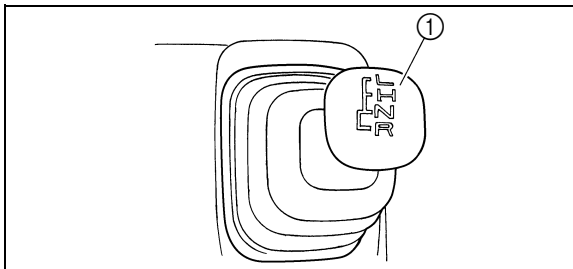

- 1. Drive select lever
- 1. Sélecteur de marche
- 1. Palanca de selección de marcha

Drive select lever

The drive select lever is used to shift the vehicle into the low, high, neutral, and reverse positions. (Refer to pages 6-11–6-17 for the drive select lever operation.)

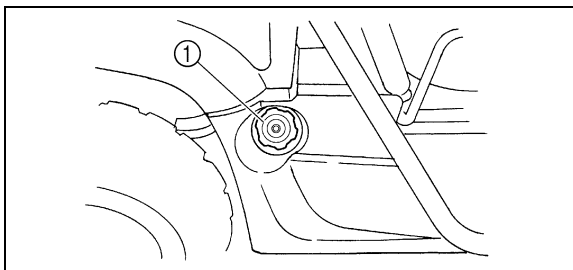

- 1. Fuel tank cap
- 1. Bouchon de réservoir de carburant
- 1. Tapón del depósito de combustible

Fuel tank cap

Remove the fuel tank cap by turning it counter-clockwise.

Sélecteur de marche

Le sélecteur de marche permet de sélectionner la gamme basse, la gamme haute, le point mort et la marche arrière. (Voir les explications relatives au fonctionnement du sélecteur de marche aux pages 6-12 – 6-18.)

Palanca de selección de marcha

La palanca selectora se utiliza para seleccionar marcha corta, marcha larga, punto muerto y marcha atrás. (Consulte en las páginas 6-12– 6-18 el funcionamiento de la palanca de selección de marcha).

Bouchon de réservoir de carburant

Retirer le bouchon du réservoir de carburant en le tournant dans le sens inverse des aiguilles d'une montre.

Tapón del depósito de combustible

Extraiga el tapón del depósito de combustible girándolo en el sentido contrario al de las agujas del reloj.

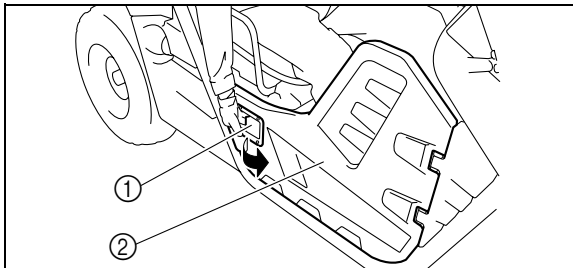

Doors

To open a door, simply pull the latch outward. To close a door, push or pull the door inward until it is securely latched. Be sure the door is **SECURELY LATCHED AFTER CLOSING IT.**

1. Latch

2. Door

1. Attache

2. Portière

1. Manilla

2. Puerta

Portières

Pour ouvrir une portière, il suffit de tirer le loquet vers l'extérieur. Pour refermer une portière, repousser ou tirer la portière vers l'intérieur de sorte à bloquer le loquet. Bien veiller à ce que les portières soient CORRECTEMENT VERROUILLÉES APRÈS LES AVOIR FERMÉES.

Puertas

Para abrir una puerta, tire de la manilla hacia fuera. Para cerrar una puerta, muévala hacia dentro hasta que se bloquee. Verifique que la puerta quede BIEN BLOQUEADA DESPUÉS DE CERRARLA.

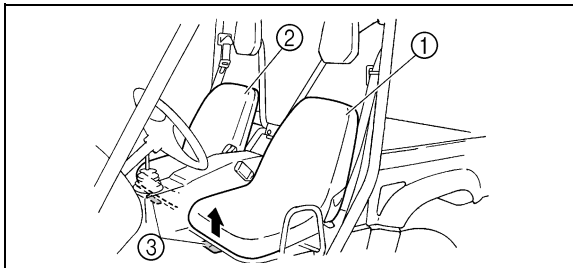

- | | |
|---|-------------------------|
| 1. Driver seat | 2. Passenger seat |
| 3. Seat lock lever (× 2) | |
| 1. Siège du conducteur | 2. Siège du passager |
| 3. Manette de verrouillage de siège (× 2) | |
| 1. Asiento del conductor | 2. Asiento del pasajero |
| 3. Palanca de bloqueo del asiento (× 2) | |

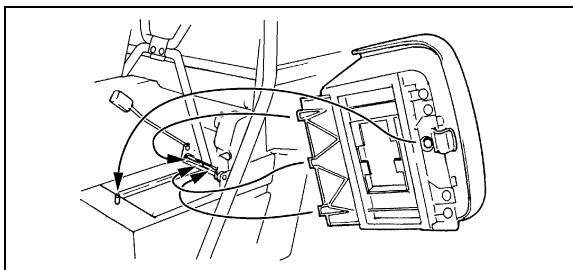

Seats

To remove a seat, pull its seat lock lever upward, lift the front of the seat, and then slide the seat forward and up.

To install a seat, insert the projections on the rear of the seat into the seat holders and push down on the seat at the front. Make sure the seats are securely latched. **WARNING! A loose seat could cause the operator to lose control, or cause the operator or passenger to fall.**

Sièges

Pour déposer un siège, tirer sa manette de verrouillage vers le haut, soulever l'avant du siège, puis le repousser vers l'avant et le haut.

Pour mettre un siège en place, insérer les pattes de fixation à l'arrière du siège dans les supports de siège, puis appuyer sur l'avant du siège. S'assurer que les sièges sont attachés correctement. **AVERTISSEMENT ! Un siège mal monté risque de provoquer une perte de contrôle du véhicule ou une chute de son occupant.**

Asientos

Para desmontar un asiento, suba la palanca de bloqueo, levante la parte delantera y deslícelo hacia delante y hacia arriba.

Para montar un asiento, introduzca los salientes de la parte posterior del mismo en los soportes y empujelo hacia abajo por la parte delantera. Verifique que los asientos queden completamente bloqueados. **¡ADVERTENCIA! Un asiento suelto puede provocar la pérdida de control o la caída del conductor o el pasajero.**

Seat belts

This vehicle is equipped with three-point seat belts for both the operator and the passenger. Always wear the seat belts properly while riding in the vehicle. See pages 7-15–7-21 for more information.

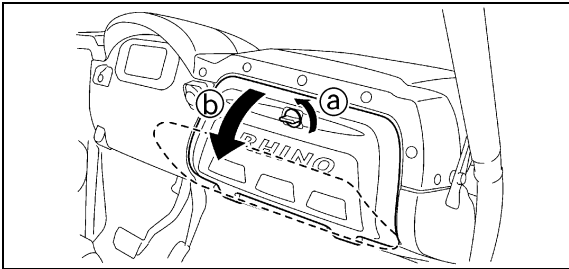

a. Unlock.

a. Déverrouiller.

a. Desbloquear.

b. Open.

b. Ouvrir.

b. Abrir.

Glove compartment

NOTICE

To protect from damage, do not put metal products, like tools or sharply edged products, directly in the glove compartment. If they must be stored, wrap them in appropriate cushioning material.

Ceintures de sécurité

Les sièges du conducteur et du passager de ce véhicule sont équipés d'une ceinture trois points. Toujours porter correctement sa ceinture de sécurité lorsque l'on roule dans ce véhicule. Pour plus d'informations à ce sujet, voir pages 7-16 – 7-22.

Boîte à gants

ATTENTION

Pour éviter d'endommager la boîte à gants, ne pas y entreposer des objets métalliques (comme des outils) ou des objets ayant des arêtes tranchantes. Si le rangement de tels objets s'avère nécessaire, les emballer de façon adéquate.

Cinturones de seguridad

Este vehículo está equipado con cinturones de seguridad de tres puntos tanto para el conductor como para el pasajero. Lleve siempre el cinturón de seguridad bien abrochado cuando utilice el vehículo. Para más información, consulte las páginas 7-16–7-22.

Guantera

ATENCIÓN

Para evitar daños, no guarde objetos metálicos como herramientas o instrumentos cortantes directamente en la guantera. Si es necesario guardarlos, envuélvalos con un material acolchado.

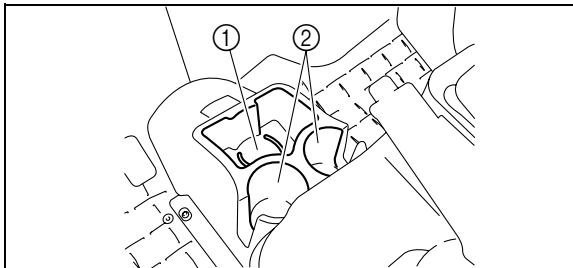

1. Storage/cup holder (× 1) 2. Cup holder (× 2)
1. Espace de rangement/porte-gobelet (× 1)
2. Porte-gobelet (× 2)
1. Portaobjetos/portavasos (× 1)
2. Portavasos (× 2)

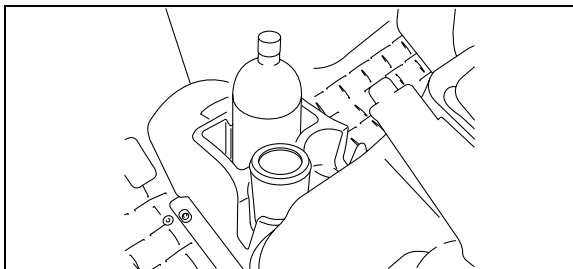

Cup holders

Be sure to tightly close the cap of any plastic bottle before placing it in a cup holder.

Some plastic bottles may not fit into the cup holders depending on their size and shape.

⚠ WARNING

- **While the vehicle is moving, do not place any open or glass containers in the cup holders; otherwise, the contents may spill and the glass containers may break.**
- **Do not place any items, other than cups or plastic bottles, in the cup holders; otherwise, they may be thrown about and possibly injure people in the vehicle during sudden braking or an accident.**

Porte-gobelets

Bien veiller à refermer correctement le bouchon des bouteilles en plastique avant de les déposer dans les porte-gobelets ou l'espace de rangement.

Certaines bouteilles en plastique peuvent ne pas trouver place dans les porte-gobelets ou l'espace de rangement en raison de leur taille et de leur forme.

⚠️ AVERTISSEMENT

- **Ne pas déposer des récipients ouverts ou en verre dans les porte-gobelets lors de la conduite. En effet, les liquides risquent d'être renversés et le verre d'être brisé.**
 - **N'y déposer que des bouteilles en plastique et gobelets légers. Tout autre objet risque d'être projeté et de blesser un occupant lors d'un freinage brusque ou d'un accident.**
-

Portavasos

Antes de colocar una botella de plástico en un portavasos, compruebe que el tapón esté bien cerrado.

Según su tamaño y forma, algunas botellas de plástico no caben en los portavasos.

⚠️ ADVERTENCIA

- **Mientras el vehículo esté en marcha, no coloque envases abiertos o de cristal en los portavasos; el contenido puede verterse y los envases de cristal se pueden romper.**
 - **No coloque ningún objeto en los portavasos, salvo vasos o botellas de plástico; pues pueden caerse y hacer daño en caso de frenazo o accidente.**
-

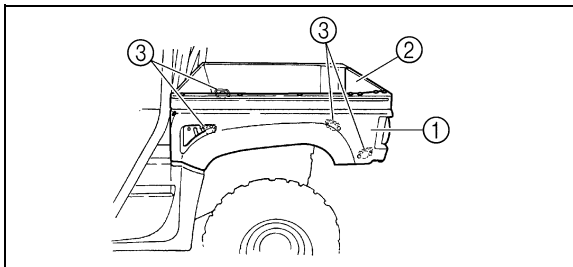

- | | | |
|------------------|-------------|-----------------------------|
| 1. Cargo bed | 2. Tailgate | 3. Cargo hook (× 4) |
| 1. Benne | 2. Hayon | 3. Crochet d'amarrage (× 4) |
| 1. Caja de carga | 2. Portón | 3. Gancho de carga (× 4) |

Cargo bed

Maximum load limit: 181 kg (400 lb)

For additional loading information, see pages 6-25–6-33.

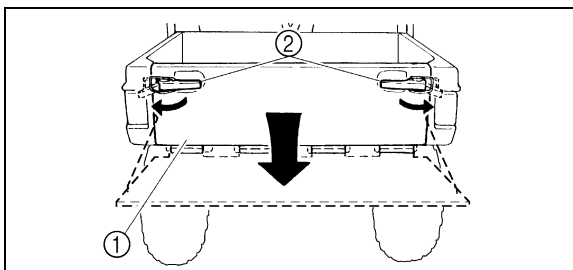

- | | |
|-------------|-------------------|
| 1. Tailgate | 2. Latch (× 2) |
| 1. Hayon | 2. Attache (× 2) |
| 1. Portón | 2. Fijación (× 2) |

Opening and closing the tailgate

To open

Unhook the latches, and then lower the tailgate.

To close

Place the tailgate in the original position, and then hook the latches.

Benne

Limite de charge maximum : 181 kg (400 lb)

Pour plus d'informations concernant la charge, voir pages 6-26 – 6-34.

Ouverture et fermeture du hayon

Ouverture

Décrocher les attaches, puis abaisser le hayon.

Fermeture

Remettre le hayon en place, puis accrocher les attaches.

Caja de carga

Carga máxima: 181 kg (400 lb)

Para más información sobre la carga, consulte las páginas 6-26–6-34.

Apertura y cierre del portón

Para abrirlo

Suelte las fijaciones y baje el portón.

Para cerrar

Coloque el portón en su posición original y enganche las fijaciones.

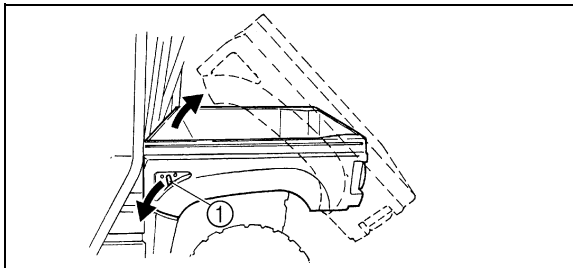

1. Cargo bed release lever
1. Levier de dégagement de la benne
1. Palanca de desbloqueo de la caja de carga

Lifting and lowering the cargo bed

To lift

Push down the cargo bed release lever on the left or right side of the vehicle, and then slowly lift up the cargo bed until it stops.

To lower

With hands and fingers clear of pinch points, lower the cargo bed slowly to its original position and be sure it is locked into place. **WARNING! Keep hands, body, and other people away from pinch points when lowering bed. Do not hold onto the cage/frame while closing the bed.**

Relevage et abaissement de la benne

Relevage

Abaisser le levier de dégagement de la benne au côté gauche ou droit du véhicule, puis relever lentement la benne jusqu'à ce qu'elle s'arrête.

Abaissement

Les mains et doigts éloignés des points de contact, baisser lentement la benne jusqu'à sa position d'origine, et s'assurer qu'elle se bloque correctement en place.

AVERTISSEMENT ! Tenir les mains et toute autre partie du corps, ainsi que les tiers à distance des points de contact lors de l'abaissement de la benne. Ne pas maintenir l'arceau de sécurité lors de la fermeture de la benne.

Subida y bajada de la caja de carga

Para subir

Baje la palanca de desbloqueo en el lado izquierdo o derecho del vehículo y suba lentamente la caja de carga hasta que se detenga.

Para bajar

Con cuidado de no pillarse las manos y los dedos, baje lentamente la caja de carga hasta su posición original y compruebe que se bloquee. **¡ADVERTENCIA! Cuando baje la caja de carga, mantenga las manos, el cuerpo y a otras personas apartados de los puntos donde puedan quedar atrapados. No se sujete al habitáculo/bastidor mientras baja la caja.**

Front and rear shock absorber adjustment

The spring preload can be adjusted to suit the operating conditions. You can reduce preload for a softer ride, or increase preload if frequent bottoming occurs or when carrying loads.

WARNING

Always adjust the shock absorbers on the left and right sides to the same setting. Uneven adjustment can cause poor handling and loss of stability, which could lead to an accident.

NOTICE

Frequent or severe bottoming can cause increased wear or damage to the vehicle.

The rear wheels need to be removed to adjust the rear shock absorber assemblies. (See pages 8-111–8-117 for wheel removal and installation procedures.)

Réglage des amortisseurs avant et arrière

La précontrainte du ressort peut être réglée en fonction des conditions de conduite. Il est possible de réduire la précontrainte afin d'assouplir la suspension ou de l'augmenter en cas de talonnage fréquent ou du transport d'une charge.

AVERTISSEMENT

Toujours régler les dispositifs de réglage gauche et droit des amortisseurs sur la même position. Un réglage inégal risque de réduire la maniabilité et l'équilibre du véhicule, ce qui pourrait être à l'origine d'un accident.

ATTENTION

Un talonnage fréquent ou extrême peut accélérer l'usure du véhicule, voire endommager celui-ci.

La dépose des roues arrière est requise afin de pouvoir procéder au réglage des combinés ressort-amortisseur arrière. (Voir les explications relatives à la dépose et à la mise en place aux pages 8-112 – 8-118.)

Ajuste de los amortiguadores delanteros y traseros

La precarga del muelle se puede ajustar en función de las condiciones de utilización. Puede reducir la precarga para obtener una suspensión más blanda o incrementarla si los bajos tocan el suelo con frecuencia o cuando transporte carga.

ADVERTENCIA

Ajuste siempre los amortiguadores del lado izquierdo y derecho por igual. Un ajuste desigual puede mermar la capacidad de manejo del vehículo y provocar la pérdida de estabilidad, con el consiguiente riesgo de accidente.

ATENCIÓN

Los impactos frecuentes o fuertes de los bajos pueden incrementar el desgaste del vehículo o dañarlo.

Para ajustar los amortiguadores traseros es necesario desmontar las ruedas traseras. (Consulte en las páginas 8-112–8-118 las instrucciones para desmontar y montar las ruedas).

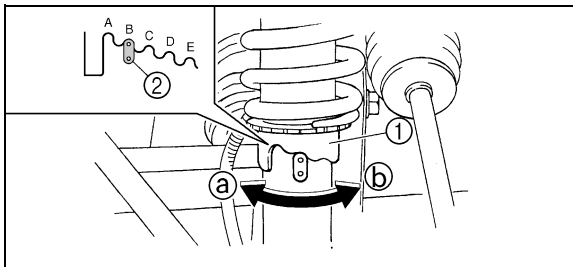

1. Spring preload adjusting ring 2. Position indicator

1. Bague de réglage de la précontrainte du ressort

2. Indicateur de position

1. Aro de ajuste de la precarga del muelle

2. Indicador de posición

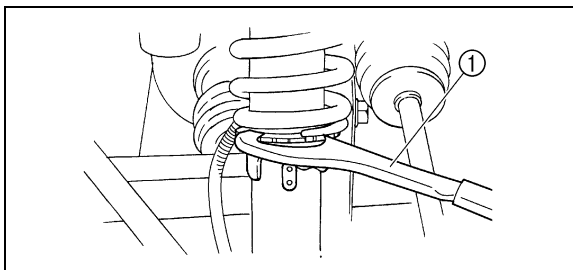

1. Special wrench

1. Clé spéciale

1. Llave especial

Adjust the spring preload as follows:

To increase the spring preload, turn the adjusting ring in direction ①.

To decrease the spring preload, turn the adjusting ring in direction ②.

A special wrench can be obtained at a Yamaha dealer to make this adjustment.

Standard position: B

A- Minimum (soft)

E- Maximum (hard)

Régler la précontrainte de ressort comme suit :

Pour augmenter la précontrainte de ressort, tourner la bague de réglage dans le sens Ⓐ.

Pour réduire la précontrainte de ressort, tourner la bague de réglage dans le sens Ⓑ.

Ajuste la precarga del muelle del modo siguiente:

Para incrementar la precarga del muelle, gire el aro de ajuste en la dirección Ⓐ.

Para reducir la precarga del muelle, gire el aro de ajuste en la dirección Ⓑ.

Effectuer ce réglage à l'aide d'une clé spéciale, disponible chez les concessionnaires Yamaha.

En los concesionarios Yamaha puede obtener una llave especial para realizar este ajuste.

Position standard : B

A – Minimum (souple)

E – Maximum (dur)

Posición estándar: B

A- Mínimo (blanda)

E- Máximo (dura)

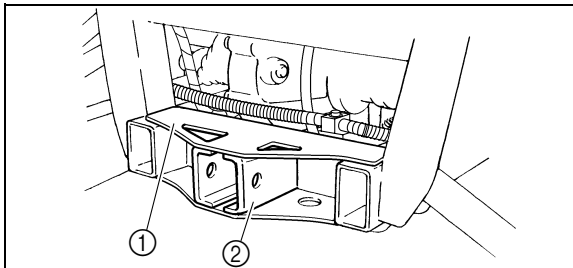

- | | |
|---------------------------------------|-------------|
| 1. Trailer hitch bracket | 2. Receiver |
| 1. Fixation de l'attelage de remorque | |
| 2. Support de fixation d'attelage | |
| 1. Soporte para gancho de remorque | 2. Receptor |

Trailer hitch bracket and receiver

This vehicle is equipped with a trailer hitch bracket and a 5 cm (2 in) receiver for a standard trailer hitch. Trailer towing equipment can be obtained at a Yamaha dealer. (See pages 6-25–6-33 for precaution information.)

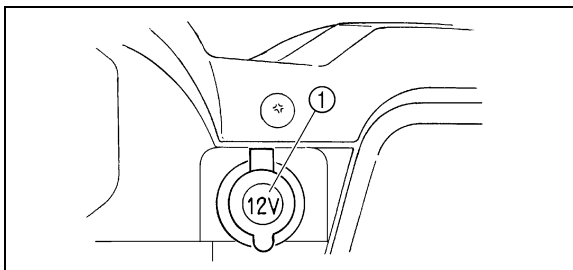

- | |
|---|
| 1. Auxiliary DC jack cap |
| 1. Capuchon de la prise pour accessoire |
| 1. Tapa de la toma auxiliar de corriente continua |

Auxiliary DC jack

The auxiliary DC jack is located at the right side of the front panel. The auxiliary DC jack can be used for suitable work lights, radios, etc. The auxiliary DC jack should only be used when the engine is running.

1. Set the light switch to "OFF".
2. Start the engine. (See pages 6-7–6-9.)

Fixation et support de fixation d'attelage

Ce véhicule est muni d'une fixation de 5 cm (2 in) pour attelage de remorque standard. Des dispositifs d'attelage de remorque sont disponibles chez les concessionnaires Yamaha. (Lire les précautions d'usage aux pages 6-26 – 6-34.)

Prise pour accessoire

La prise pour accessoire se trouve au côté droit du cache avant. Cette prise permet la connexion d'un accessoire approprié tel qu'une lampe de travail, d'une radio, etc. N'utiliser d'accessoire que lorsque le moteur tourne.

1. Régler le contacteur d'éclairage à la position "OFF".
2. Mettre le moteur en marche. (Voir pages 6-8 – 6-10.)

Soporte para gancho de remolque y receptor

Este vehículo está equipado con un soporte y un receptor de 5 cm (2 in) para un gancho de remolque estándar. En los concesionarios Yamaha puede obtener el equipo de remolque. (Consulte en las páginas 6-26–6-34 las precauciones que se deben adoptar).

Toma auxiliar de corriente continua

La toma auxiliar de corriente continua está situada en el lado derecho del panel delantero. Esta toma auxiliar puede utilizarse para conectar luces de trabajo, aparatos de radio, etc. Solo debe utilizarse cuando el motor esté en marcha.

1. Sitúe el interruptor de las luces en la posición "OFF".
2. Arranque el motor. (Consulte las páginas 6-8 – 6-10).

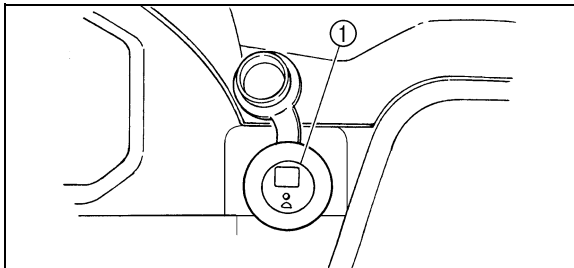

1. Auxiliary DC jack
1. Prise pour accessoire
1. Toma auxiliar de corriente continua

3. Open the auxiliary DC jack cap, and then insert the accessory power plug into the jack.

Maximum rated capacity for the auxiliary DC jack:

DC 12 V, 120 W (10 A)

4. When the auxiliary DC jack is not being used, cover it with the cap.

NOTICE

- **Do not use accessories requiring more than the maximum capacity stated above. This may overload the circuit and cause the fuse to blow.**
- **If accessories are used without the engine running, the battery will lose its charge and engine starting may become difficult.**
- **Do not use an automotive cigarette lighter or other accessories with a plug that gets hot, because the jack can be damaged.**

3. Ouvrir le capuchon de la prise pour accessoire, puis brancher la fiche d'alimentation de l'accessoire à la prise.

Capacité maximale de la prise pour accessoire :
12 V CC, 120 W (10 A)

4. Toujours remettre le capuchon de la prise en place après avoir déconnecté un accessoire.

ATTENTION

- **Ne pas brancher d'accessoire dont la consommation dépasse la capacité maximale mentionnée ci-avant. Un accessoire de consommation supérieure surchargerait le circuit et pourrait provoquer le grillage du fusible.**
- **Lorsqu'un accessoire est utilisé alors que le moteur est coupé, la batterie se déchargera et la mise en marche du moteur risque de devenir difficile.**
- **Ne pas brancher d'allume-cigare ou tout autre accessoire dont la fiche chauffe, sous peine de risquer d'endommager la prise.**

3. Abra la tapa de la toma auxiliar de corriente continua y enchufe el accesorio.

Capacidad nominal máxima de la toma auxiliar de corriente continua:
CC 12 V, 120 W (10 A)

4. Cubra la toma auxiliar de corriente continua con la tapa cuando no la vaya a utilizar.

ATENCIÓN

- **No utilice accesorios que necesiten una capacidad superior a la máxima indicada anteriormente. Puede sobrecargarse el circuito y fundirse los fusibles.**
- **Si se utilizan accesorios con el motor parado, la batería se descargará y puede resultar difícil arrancar.**
- **No utilice un encendedor de automóvil u otros accesorios con un enchufe que se caliente, pues la toma puede averiarse.**

FOR YOUR SAFETY – PRE-OPERATION CHECKS

Inspect your vehicle each time you use it to make sure the vehicle is in safe operating condition. Always follow the inspection and maintenance procedures and schedules described in the Owner's Manual.

WARNING

Failure to inspect or maintain the vehicle properly increases the possibility of an accident or equipment damage. Do not operate the vehicle if you find any problem. If a problem cannot be corrected by the procedures provided in this manual, have the vehicle inspected by a Yamaha dealer.

Before using this vehicle, check the following points:

ITEM	ROUTINE	PAGE
Brakes	<ul style="list-style-type: none">• Check operation, free play, fluid level, and fluid leakage.• Fill with DOT 4 brake fluid if necessary.	5-7-5-9, 8-85-8-87, 8-91-8-95, 8-101
Parking brake	<ul style="list-style-type: none">• Check for proper operation, condition, and free play.	8-89, 8-97-8-99
Fuel	<ul style="list-style-type: none">• Check fuel level.• Fill with fuel if necessary.	5-11-5-17
Engine oil	<ul style="list-style-type: none">• Check oil level.• Fill with oil to proper level if necessary.	5-19, 8-25-8-37
Coolant reservoir	<ul style="list-style-type: none">• Check coolant level.• Fill with coolant if necessary.	5-21, 8-53-8-55
Final gear oil/ Differential gear oil	<ul style="list-style-type: none">• Check for leakage.	5-23, 8-39-8-51
Accelerator pedal	<ul style="list-style-type: none">• Check for proper accelerator pedal operation.	5-25
Seat belts	<ul style="list-style-type: none">• Check for proper operation and belt wear.	5-25

ITEM	ROUTINE	PAGE
Steering	• Check for proper operation.	5-27
Fittings and fasteners	• Check all fittings and fasteners.	5-27
Lights and switches	• Check for proper operation.	5-27-5-29, 8-137-8-149
Wheels and tires	• Check tire pressure and for wear and damage.	5-29-5-33, 8-111-8-117
Axle boots	• Check for damage.	8-57

POUR LA SÉCURITÉ – CONTRÔLES AVANT UTILISATION

Toujours effectuer ces contrôles avant chaque départ afin de s'assurer que le véhicule peut être conduit en toute sécurité. Toujours respecter les procédés et intervalles de contrôle et d'entretien figurant dans ce manuel.

AVERTISSEMENT

Le manquement au contrôle et à l'entretien correct du véhicule accroît la possibilité d'un accident ou d'un endommagement du véhicule. Ne pas conduire le véhicule si un problème est détecté. Si le problème ne peut être résolu en suivant les procédés repris dans ce manuel, faire contrôler le véhicule par un concessionnaire Yamaha.

Contrôler les points suivants avant de mettre le moteur en marche :

ÉLÉMENT	VÉRIFICATION	PAGE
Freins	<ul style="list-style-type: none">• Contrôler le fonctionnement, la garde, le niveau du liquide et l'absence de fuite.• Faire l'appoint avec du liquide de frein DOT 4 quand nécessaire.	5-8 – 5-10, 8-86 – 8-88, 8-92 – 8-96, 8-102
Frein de stationnement	<ul style="list-style-type: none">• Contrôler le fonctionnement, l'état et la garde.	8-90, 8-98 – 8-100
Carburant	<ul style="list-style-type: none">• Contrôler le niveau du carburant.• Faire le plein de carburant si nécessaire.	5-12 – 5-18
Huile moteur	<ul style="list-style-type: none">• Contrôler le niveau d'huile.• Faire l'appoint d'huile si nécessaire.	5-20, 8-26 – 8-38
Vase d'expansion	<ul style="list-style-type: none">• Contrôler le niveau du liquide de refroidissement.• Faire l'appoint de liquide de refroidissement si nécessaire.	5-22, 8-54 – 8-56
Huile de couple conique arrière/ Huile de différentiel	<ul style="list-style-type: none">• Contrôler l'absence de fuite.	5-24, 8-40 – 8-52
Pédale d'accélérateur	<ul style="list-style-type: none">• Contrôler le fonctionnement de la pédale d'accélérateur.	5-26

ÉLÉMENT	VÉRIFICATION	PAGE
Ceintures de sécurité	• Contrôler le fonctionnement et l'usure.	5-26
Direction	• Contrôler le bon fonctionnement.	5-28
Visserie	• Contrôler l'ensemble de la visserie.	5-28
Éclairage et contacteurs	• Contrôler le bon fonctionnement.	5-28 – 5-30, 8-138 – 8-150
Roues et pneus	• Contrôler la pression de gonflage, l'usure et l'état des pneus.	5-30 – 5-34, 8-112 – 8-118
Soufflets de demi-arbre de roue	• Contrôler l'état.	8-58

POR SU SEGURIDAD – COMPROBACIONES PREVIAS

Revise el estado del vehículo cada vez que lo utilice a fin de eliminar cualquier duda sobre su seguridad. Siga siempre los procedimientos e intervalos de revisión y mantenimiento indicados en el manual de instrucciones.

ADVERTENCIA

Las posibilidades de accidente o daños materiales aumentan si no se revisa y mantiene el vehículo correctamente. No utilice el vehículo si detecta cualquier problema. Si no puede subsanar el problema mediante los procedimientos que se facilitan en este manual, haga revisar el vehículo en un concesionario Yamaha.

Antes de utilizar el vehículo compruebe los elementos siguientes:

ELEMENTO	OPERACIÓN	PÁGINA
Frenos	<ul style="list-style-type: none">• Comprobar funcionamiento, holgura, nivel de líquido y fugas.• Añadir líquido de frenos DOT 4 si es preciso.	5-8-5-10, 8-86-8-88, 8-92-8-96, 8-102
Freno de estacionamiento	<ul style="list-style-type: none">• Comprobar funcionamiento, estado y holgura.	8-90, 8-98-8-100
Combustible	<ul style="list-style-type: none">• Comprobar nivel de combustible.• Añadir combustible si es preciso.	5-12-5-18
Aceite del motor	<ul style="list-style-type: none">• Comprobar el nivel de aceite.• Añadir aceite hasta el nivel correcto si es preciso.	5-20, 8-26-8-38
Depósito de líquido refrigerante	<ul style="list-style-type: none">• Comprobar el nivel de líquido refrigerante.• Añadir líquido refrigerante si es preciso.	5-22, 8-54-8-56
Aceite de la transmisión final/ aceite del diferencial	<ul style="list-style-type: none">• Comprobar fugas.	5-24, 8-40-8-52

ELEMENTO	OPERACIÓN	PÁGINA
Pedal del acelerador	• Comprobar funcionamiento del pedal del acelerador.	5-26
Cinturones de seguridad	• Comprobar funcionamiento y desgaste.	5-26
Dirección	• Comprobar funcionamiento.	5-28
Herrajes y fijaciones	• Comprobar todos los herrajes y fijaciones.	5-28
Luces e interruptores	• Comprobar funcionamiento.	5-28–5-30, 8-138–8-150
Ruedas y neumáticos	• Comprobar presión, desgaste y daños de los neumáticos.	5-30–5-34, 8-112–8-118
Guardapolvos de ejes	• Comprobar daños.	8-58

Front and rear brakes

Brake pedal

Check for correct brake pedal free play. If the brake pedal free play is incorrect, have a Yamaha dealer adjust it. (See page 8-95.)

Check the operation of the brake pedal. It should move smoothly and there should be a firm feeling when the brakes are applied. If not, have the vehicle inspected by a Yamaha dealer.

Brake fluid level

Check the brake fluid level. Add fluid if necessary. (See pages 8-91–8-95.)

Recommended brake fluid: DOT 4

Freins avant et arrière

Pédale de frein

Contrôler la garde de la pédale de frein. Si la garde est incorrecte, confier son réglage à un concessionnaire Yamaha. (Voir page 8-96.)

Contrôler le fonctionnement de la pédale de frein. Elle doit s'actionner sans à-coups et présenter une sensation de fermeté lors du freinage. Dans le cas contraire, faire contrôler le véhicule chez un concessionnaire Yamaha.

Niveau de liquide de frein

Contrôler le niveau du liquide de frein. Ajouter du liquide si nécessaire. (Voir pages 8-92 – 8-96.)

Liquide de frein recommandé : DOT 4

Frenos delantero y trasero

Pedal de freno

Compruebe que la holgura del pedal de freno sea correcta. Si la holgura del pedal de freno es incorrecta, hágala ajustar en un concesionario Yamaha. (Consulte la página 8-96).

Compruebe el funcionamiento del pedal de freno. Se debe mover con suavidad y el tacto debe ser firme al frenar. De lo contrario, haga revisar el vehículo en un concesionario Yamaha.

Nivel de líquido de frenos

Compruebe el nivel de líquido de frenos. Añada líquido si es necesario. (Consulte las páginas 8-92–8-96).

Líquido de frenos recomendado: DOT 4

Brake fluid leakage

Check to see if any brake fluid is leaking out of the pipe joints or the brake fluid reservoir. Apply the brakes firmly for one minute. If there is any leakage, have the vehicle inspected by a Yamaha dealer.

Brake operation

Check the operation of the brakes at the start of every ride. Test the brakes at slow speed after starting out to make sure they are working properly. If the brakes do not provide proper braking performance, inspect the brake system. (See pages 8-85–8-87, 8-91–8-95.)

Fuite de liquide de frein

S'assurer qu'il n'y a pas de fuite de liquide de frein au niveau des raccords ou du réservoir de liquide de frein. Actionner les freins fermement pendant une minute. En cas d'une fuite quelconque, faire examiner le véhicule par un concessionnaire Yamaha.

Fonctionnement des freins

Contrôler le fonctionnement des freins au départ de chaque randonnée. Tester le bon fonctionnement des freins juste après le démarrage, tout en roulant lentement. Si la puissance de freinage est insuffisante, contrôler le circuit des freins. (Voir pages 8-86 – 8-88, 8-92 – 8-96.)

Fugas de líquido de frenos

Compruebe si hay alguna fuga en las uniones de los tubos o en el depósito de líquido de frenos. Aplique los frenos con firmeza durante un minuto. Si detecta alguna fuga, haga revisar el vehículo en un concesionario Yamaha.

Funcionamiento de los frenos

Compruebe el funcionamiento de los frenos antes de realizar cualquier desplazamiento. Pruebe los frenos a poca velocidad después de haber iniciado la marcha para asegurarse de que funcionan correctamente. Si los frenos no rinden adecuadamente, revise el sistema. (Consulte las páginas 8-86–8-88, 8-92–8-96).

Fuel

Make sure there is sufficient gasoline in the tank.

WARNING

Gasoline and gasoline vapors are extremely flammable. To avoid fires and explosions and to reduce the risk of injury when refueling, follow these instructions.

1. Before refueling, turn off the engine and be sure that driver and passenger are outside the vehicle.
Never refuel while smoking, or while in the vicinity of sparks, open flames, or other sources of ignition such as the pilot lights of water heaters and clothes dryers.
2. Do not overfill the fuel tank. Because fuel expands when it heats up, heat from the engine or the sun can cause fuel to spill out of the fuel tank.
3. Wipe up any spilled fuel immediately.
4. Be sure the fuel tank cap is closed securely.

Carburant

S'assurer qu'il y a assez d'essence dans le réservoir.

AVERTISSEMENT

L'essence et les vapeurs d'essence sont extrêmement inflammables. Pour éviter incendies et explosions, et afin de réduire les risques de blessures lors de ravitaillements en carburant, suivre les instructions suivantes :

1. Avant le ravitaillement, couper le moteur et s'assurer qu'il n'y a pas d'occupant dans le véhicule.
Ne jamais effectuer le plein à proximité d'étincelles, de flammes ou d'autres sources de chaleur, telles que les chauffe-eau et séchoirs. Ne pas fumer.
2. Ne pas remplir le réservoir de carburant à l'excès. Comme le carburant se dilate en se réchauffant, du carburant risque de s'échapper du réservoir de carburant sous l'effet de la chaleur du moteur ou du soleil.
3. Essuyer immédiatement toute coulure de carburant.
4. Veiller à ce que le bouchon du réservoir de carburant soit bien fermé.

Combustible

Compruebe que haya suficiente gasolina en el depósito.

ADVERTENCIA

La gasolina y los vapores de gasolina son muy inflamables. Para evitar incendios y explosiones y reducir el riesgo de accidentes durante el repostaje, siga estas instrucciones.

1. Antes de repostar pare el motor; tanto el conductor como el pasajero deben salir del vehículo.
No reposte nunca cuando esté fumando o cerca de chispas, llamas vivas u otras fuentes de ignición, como por ejemplo las luces de control de calentadores de agua o secadoras de ropa.
2. No llene el depósito en exceso. Dado que la gasolina se expande cuando se calienta, el calor procedente del motor o del sol puede hacer que el depósito se desborde.
3. Limpie inmediatamente la gasolina derramada.
4. Compruebe que el tapón del depósito quede bien cerrado.

! WARNING

Gasoline is poisonous and can cause injury or death. Handle gasoline with care. Never siphon gasoline by mouth. If you should swallow some gasoline or inhale a lot of gasoline vapor, or get some gasoline in your eyes, see your doctor immediately. If gasoline spills on your skin, wash with soap and water. If gasoline spills on your clothing, change your clothes.

Your Yamaha engine has been designed to use regular unleaded gasoline with a research octane number of 91 or higher. If knocking or pinging occurs, use a different brand of gasoline or premium unleaded fuel. Unleaded fuel will give you longer spark plug life and reduced maintenance cost.

AVERTISSEMENT

L'essence étant délétère, elle peut provoquer des blessures, voire la mort. Manipuler l'essence avec précaution. Ne jamais siphonner de l'essence avec la bouche. Consulter immédiatement un médecin en cas d'ingestion d'essence, d'inhalation excessive de vapeur d'essence ou d'éclaboussures d'essence dans les yeux. Si de l'essence se répand sur la peau, laver au savon et à l'eau. Si de l'essence se répand sur les vêtements, se changer sans tarder.

Ce moteur Yamaha fonctionne à l'essence ordinaire sans plomb d'un indice d'octane recherche de 91 ou plus. Si un cognement ou un cliquetis surviennent, changer de marque d'essence ou utiliser du super sans plomb. L'essence sans plomb prolongera la durée de vie d'une bougie et diminuera les frais d'entretien.

ADVERTENCIA

La gasolina es tóxica y puede provocar lesiones o la muerte. Manipule la gasolina con cuidado. No trasvase nunca gasolina haciendo sifón con la boca. En caso de ingestión de gasolina, inhalación abundante de sus vapores o salpicaduras en los ojos, acuda al médico inmediatamente. En caso de contacto con la piel, lávese con agua y jabón. Si le cae gasolina en la ropa, cámbiese.

El motor Yamaha ha sido diseñado para funcionar con gasolina normal sin plomo de un mínimo de 91 octanos. Si se producen detonaciones o autoencendido, utilice gasolina de otra marca o gasolina súper sin plomo. Con la gasolina sin plomo las bujías duran más y se reducen los gastos de mantenimiento.

Recommended fuel:

Unleaded gasoline only

For Europe: Regular unleaded gasoline
only with a research octane
number of 91 or higher

Fuel tank capacity:

30.0 L (6.60 Imp gal, 7.93 US gal)

Carburant recommandé :

Essence sans plomb uniquement

Europe : uniquement essence ordinaire sans
plomb d'un indice d'octane recherche de
91 minimum

Capacité du réservoir de carburant :

30,0 L (6,60 Imp gal, 7,93 US gal)

Combustible recomendado:

Únicamente gasolina sin plomo

Europa: Gasolina sin plomo de un mínimo de
91 octanos

Capacidad del depósito de combustible:

30,0 L (6,60 Imp gal, 7,93 US gal)

Portable gas containers

If you carry a portable gas can in the bed of the Rhino, be sure to secure it with the cap tightened before driving the vehicle.

Always place a portable gas container on the ground before filling it. Before removing the container cap, touch the container with the gas dispenser nozzle. Keep gas dispenser nozzle in contact with container inlet when filling. **WARNING! Never refill a fuel container in the bed of any vehicle. Fire may result from a build-up of static electricity. The discharge of this build-up while refueling can cause a spark and ignite the gasoline.**

Bidons d'essence

En cas de transport d'un bidon d'essence dans la benne du Rhino, bien veiller à l'arrimer solidement et à bien refermer le bouchon avant de démarrer.

Toujours déposer le bidon d'essence à terre avant de le remplir. Avant de retirer le bouchon, mettre le pistolet contre le bidon. Bien veiller à ce que le pistolet touche l'orifice du bidon tout au long du remplissage.

AVERTISSEMENT ! Ne jamais refaire le plein du bidon d'essence dans la benne d'un véhicule. Un incendie pourrait se déclencher en raison de l'accumulation d'électricité statique. Une décharge de cette accumulation pendant le remplissage pourrait provoquer une étincelle et enflammer l'essence.

Recipients de gasolina

Si transporta una lata de gasolina en la caja del Rhino, sujétela y cierre bien la tapa antes de iniciar la marcha.

Antes de llenar un bidón de gasolina, sitúelo siempre sobre el suelo. Antes de retirar la tapa, toque el bidón con la boquilla del surtidor. Mantenga la boquilla del surtidor en contacto con el bidón durante la operación de llenado. **¡ADVERTENCIA! No llene nunca un recipiente de combustible en la caja de ningún vehículo. Puede producirse un incendio debido a la electricidad estática. La descarga de la electricidad estática durante el llenado puede provocar una chispa y prender la gasolina.**

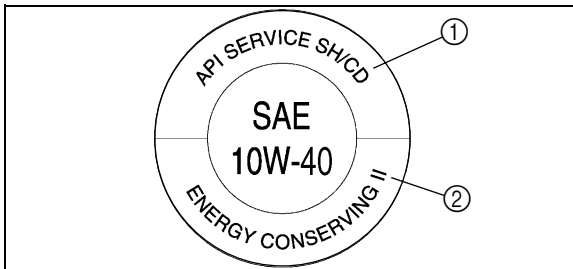

- | | |
|------------------------|---------------------------|
| 1. "CD" specification | 2. "ENERGY CONSERVING II" |
| 1. Classification "CD" | 2. "ENERGY CONSERVING II" |
| 1. Especificación "CD" | 2. "ENERGY CONSERVING II" |

Engine oil

Make sure the engine oil is at the specified level. Add oil as necessary. (See pages 8-25–8-37.)

NOTICE

- In order to prevent clutch slippage (since the engine oil also lubricates the clutch), do not mix any chemical additives with oil. Do not use oils with a diesel specification of "CD" or oils of a higher quality than specified. In addition, do not use oils labeled "ENERGY CONSERVING II" or higher.
- Make sure that no foreign material enters the crankcase.

Recommended engine oil type and quantity:

See page 10-3.

Huile moteur

S'assurer que le niveau d'huile moteur est conforme aux spécifications. Ajouter de l'huile si nécessaire. (Voir pages 8-26 – 8-38.)

ATTENTION

- Ne pas mélanger d'additif chimique à l'huile afin d'éviter tout patinage de l'embrayage, car l'huile moteur lubrifie également l'embrayage. Ne pas utiliser d'huile de grade diesel "CD" ou une huile de grade supérieur à celui spécifié. S'assurer également de ne pas utiliser une huile portant la désignation "ENERGY CONSERVING II" ou la même désignation avec un numéro plus élevé.
- S'assurer qu'aucun corps étranger ne pénètre dans le carter moteur.

Type et quantité d'huile moteur recommandés :
Voir page 10-11.

Aceite del motor

Verifique que el aceite del motor se encuentre en el nivel especificado. Añada aceite según sea necesario. (Consulte las páginas 8-26–8-38).

ATENCIÓN

- Para evitar que el embrague patine (dado que el aceite del motor también lubrica el embrague), no mezcle ningún aditivo químico con el aceite. No utilice aceites con la especificación diésel "CD" ni aceites de calidad superior a la especificada. Asimismo, no utilice aceites con la etiqueta "ENERGY CONSERVING II" o superior.
- Evite la penetración de materiales extraños en el cárter.

Tipo de aceite recomendado y cantidad:
Consulte la página 10-19.

Coolant

Check the coolant level in the coolant reservoir when the engine is cold (the coolant level will vary with engine temperature).

The coolant level is satisfactory if it is between the minimum and maximum level marks on the coolant reservoir. If the coolant level is at or below the minimum level mark, add additional coolant to bring the level up to maximum level mark. If coolant is not available, add distilled water. Change the coolant every two years. (See pages 8-53–8-55 for details.)

NOTICE

Hard water or salt water is harmful to the engine. You may use soft water if you cannot get distilled water.

Coolant reservoir capacity (up to the maximum level mark): 0.32 L (0.28 Imp qt, 0.34 US qt)

Liquide de refroidissement

Contrôler le niveau du liquide de refroidissement dans le vase d'expansion quand le moteur est froid. En effet, le niveau du liquide varie selon la température du moteur.

Le niveau de liquide de refroidissement est correct lorsqu'il se situe entre les repères de niveau minimum et maximum du vase d'expansion. Si le niveau du liquide de refroidissement est égal ou inférieur au repère de niveau minimum, ajouter du liquide de refroidissement jusqu'au repère de niveau maximum. Si l'on ne dispose pas de liquide de refroidissement, ajouter de l'eau distillée. Changer le liquide de refroidissement tous les deux ans. (Voir pages 8-54 – 8-56 pour plus de détails.)

ATTENTION

De l'eau dure ou salée endommagerait le moteur. Si l'on ne peut se procurer de l'eau distillée, utiliser de l'eau douce.

Capacité du vase d'expansion
(jusqu'au repère du niveau maximum) :
0,32 L (0,28 Imp qt, 0,34 US qt)

Líquido refrigerante

Compruebe el nivel de refrigerante en el depósito con el motor frío (el nivel varía según la temperatura del motor).

El nivel de refrigerante es correcto cuando se encuentra entre las marcas de nivel mínimo y máximo del depósito. Si el refrigerante se encuentra en la marca de nivel mínimo o por debajo de la misma, añada líquido hasta la marca de nivel máximo. Si no dispone de líquido refrigerante, utilice agua destilada. Cambie el refrigerante cada dos años. (Para más detalles, consulte las páginas 8-54–8-56).

ATENCIÓN

El agua calcárea o el agua salada resultan perjudiciales para el motor. Puede utilizar agua tratada si no puede conseguir agua destilada.

Capacidad del depósito de refrigerante
(hasta la marca de nivel máximo):
0,32 L (0,28 Imp qt, 0,34 US qt)

Final gear oil

Make sure the final gear oil is at the specified level. Add oil as necessary. (See pages 8-39–8-45 for details.)

Recommended oil:

SAE 80 API GL-4 Hypoid gear oil

If desired, an SAE 80W90 hypoid gear oil may be used for all conditions.

TIP

GL-4 is a quality and additive rating; GL-5 or GL-6 rated hypoid gear oils may also be used.

Differential gear oil

Make sure the differential gear oil is at the specified level. Add oil as necessary. (See pages 8-47–8-51 for details.)

Recommended oil:

SAE 80 API GL-4 Hypoid gear oil

Huile de couple conique arrière

S'assurer que le niveau d'huile de couple conique arrière est conforme aux spécifications. Ajouter de l'huile si nécessaire. (Voir pages 8-40 – 8-46 pour plus de détails.)

Huile recommandée :

Huile pour engrenages hypoïdes SAE 80 API
GL-4

Il est également possible d'utiliser l'huile multigrade SAE 80W90 pour engrenages hypoïdes.

N.B.

“GL-4” correspond à un grade d'additif et de qualité. Les huiles pour engrenages hypoïdes de grade “GL-5” ou “GL-6” peuvent également être utilisées.

Huile de différentiel

S'assurer que l'huile de différentiel atteint le niveau spécifié. Ajouter de l'huile si nécessaire. (Voir pages 8-48 – 8-52 pour plus de détails.)

Huile recommandée :

Huile pour engrenages hypoïdes SAE 80 API
GL-4

Aceite de la transmisión final

Verifique que el aceite de la transmisión final se encuentre en el nivel especificado. Añada aceite según sea necesario. (Para más detalles, consulte las páginas 8-40–8-46).

Aceite recomendado:

Aceite para engranajes hipoides SAE 80 API
GL-4

Si lo desea, puede utilizar un aceite para engranajes hipoides SAE 80W90 para todas las condiciones de uso.

NOTA

GL-4 es una clasificación de calidad y contenido de aditivo; puede utilizar asimismo aceites para engranajes hipoides GL-5 o GL-6.

Aceite del diferencial

Verifique que el aceite del diferencial se encuentre en el nivel especificado. Añada aceite según sea necesario. (Para más detalles, consulte las páginas 8-48–8-52).

Aceite recomendado:

Aceite para engranajes hipoides SAE 80 API
GL-4

Accelerator pedal

Check to see that the accelerator pedal operates correctly. It must operate smoothly and spring back to the idle position fully when released. Have a Yamaha dealer repair as necessary for proper operation.

Seat belts

Make sure that the seat belts are not frayed, torn, stretched, or damaged. Each seat belt must move smoothly when pulled out and retract on its own when released. It must also lock up when quickly pulled out. The latch plate should click securely into the buckle and release when the release button is pushed firmly. Wash off any dirt or mud that could affect operation. Have a Yamaha dealer repair as necessary for proper operation.

A crash can damage the restraint systems in your vehicle. A damaged restraint system may not properly protect the person using it, resulting in serious injury or death in a crash. To help make sure your restraint systems are working properly after a crash, have them inspected and any necessary replacements made as soon as possible.

Pédale d'accélérateur

S'assurer du bon fonctionnement de la pédale d'accélérateur. Elle doit s'actionner aisément et retourner à la position de ralenti dès son relâchement. Faire réparer par un concessionnaire Yamaha dès que nécessaire afin de garantir un bon fonctionnement.

Ceintures de sécurité

S'assurer qu'aucune ceinture n'est effilochée, déchirée, déformée ou autrement endommagée. Chaque ceinture de sécurité doit se dérouler facilement et se réenrouler seule lorsque relâchée. Elle doit également se bloquer lorsqu'elle est déroulée brusquement. La languette de l'attache doit s'encliqueter dans la boucle et se libérer lorsque le bouton de dégagement est enfoncé fermement. Essuyer boue ou crasse qui risquent d'empêcher le bon fonctionnement. Faire réparer par un concessionnaire Yamaha dès que nécessaire afin de garantir un bon fonctionnement.

Une collision peut endommager les systèmes de retenue du véhicule. Un système de retenue endommagé peut ne pas protéger adéquatement son utilisateur, ce qui peut entraîner des blessures graves ou la mort en cas d'accident. Afin d'assurer que les systèmes de retenues fonctionnent toujours correctement après un accident, les faire inspecter, et le cas échéant, remplacer le plus tôt possible.

Pedal del acelerador

Compruebe que el pedal del acelerador funcione correctamente. Debe funcionar con suavidad y retornar por completo a la posición de ralenti al soltarlo. Hágalo reparar en un concesionario Yamaha si es preciso.

Cinturones de seguridad

Verifique que los cinturones de seguridad no estén raídos, rotos, dados de sí o dañados. Ambos cinturones de seguridad se deben mover con suavidad al tirar de ellos y retraerse por sí mismos al soltarlos. Asimismo, deben bloquearse cuando se les da un tirón rápido. La hebilla debe encajar bien en el cierre y soltarse al pulsar el botón de desbloqueo. Elimine toda suciedad o barro que pueda afectar a su funcionamiento. Hágalos reparar en un concesionario Yamaha si es preciso.

En caso de colisión, los sistemas de sujeción del vehículo pueden resultar dañados. Es posible que un sistema de sujeción dañado no proteja adecuadamente a la persona que lo utiliza, con el consiguiente riesgo de lesiones graves o un accidente mortal. Para estar seguro de que los sistemas de sujeción funcionan correctamente después de una colisión, hágalos revisar y cambiar, si es preciso, lo antes posible.

Steering

Park on level ground. Turn the steering wheel right and left. Check for excessive free play, abnormal noises, or a rough feeling. Have a Yamaha dealer repair as necessary for proper operation.

Fittings and fasteners

Always check the tightness of chassis fittings and fasteners before a ride. Take the vehicle to a Yamaha dealer or refer to the Service Manual for correct tightening torque.

Lights

Check the headlights and tail/brake lights to make sure they are in working condition. Repair as necessary for proper operation.

Direction

Se garer sur un sol plat. Tourner le volant vers la gauche et la droite. S'assurer qu'il n'y a ni jeu excessif, ni bruit anormal ni points durs. Faire réparer par un concessionnaire Yamaha dès que nécessaire afin de garantir un bon fonctionnement.

Visserie

Toujours vérifier le serrage des pièces fixées au cadre avant d'utiliser le véhicule. Faire vérifier les couples de serrage par un concessionnaire Yamaha ou se reporter au Manuel d'atelier.

Éclairage

Vérifier le fonctionnement correct des phares et des feux arrière/stop. Réparer si nécessaire afin d'assurer le bon fonctionnement.

Dirección

Estacione en una superficie horizontal. Gire el volante a la derecha y a la izquierda. Compruebe si la holgura es excesiva, si se oyen ruidos anómalos o si el tacto es duro. Haga reparar la dirección en un concesionario Yamaha si es preciso.

Herrajes y fijaciones

Compruebe siempre que los herrajes y fijaciones del chasis estén bien apretados antes de utilizar el vehículo. Lleve el vehículo a un concesionario Yamaha o consulte los pares de apriete correctos en el manual de servicio.

Luces

Compruebe que los faros y los pilotos traseros/luces de freno funcionen. Repárelos si es preciso.

Switches

Check the operation of all switches. Have a Yamaha dealer repair as necessary for proper operation.

Control cables

When riding in cold weather, always make sure all control cables work smoothly before you begin riding. **WARNING! Control cables can freeze in cold weather and you could be unable to control the vehicle.**

Tires

Check tire pressure regularly to make sure it is at the recommended specifications. Also check for wear and damage.

Contacteurs

Contrôler le fonctionnement de tous les contacteurs. Faire réparer par un concessionnaire Yamaha dès que nécessaire afin de garantir un bon fonctionnement.

Câbles de commande

Par temps froid, s'assurer du bon fonctionnement des câbles de commande avant chaque démarrage. **AVERTISSEMENT ! Les câbles de commande peuvent geler par temps froid, empêchant ainsi la conduite du véhicule.**

Pneus

Contrôler fréquemment la pression de gonflage des pneus afin de s'assurer qu'elle est comme spécifié. Contrôler aussi l'usure et l'état.

Interruptores

Compruebe el funcionamiento de todos los interruptores. Haga reparar los interruptores en un concesionario Yamaha si es preciso.

Cables de control

Con tiempo frío, verifique siempre que todos los cables de control funcionen con suavidad antes de iniciar la marcha. **¡ADVERTENCIA! A temperaturas bajas los cables de control se pueden helar e imposibilitar el control del vehículo.**

Neumáticos

Compruebe regularmente la presión de los neumáticos a fin de mantenerla en los valores recomendados. Asimismo, compruebe si presentan daños o desgaste.

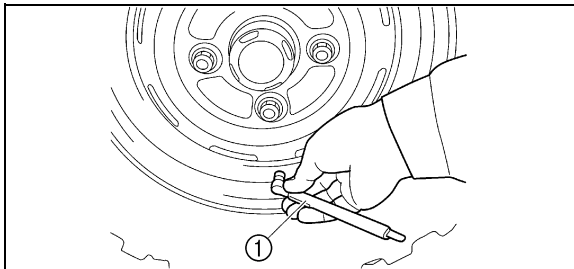

- 1. Tire pressure gauge
- 1. Manomètre pour pneus
- 1. Manómetro para neumáticos

Tire pressure

Use the tire pressure gauge to check and adjust tire pressures when the tires are cold. Tire pressures must be equal on both sides. **WARNING! Operation of this vehicle with improper tire pressure may cause severe injury or death from loss of control or rollover. Tire pressure below the minimum specified could also cause the tire to dislodge from the rim under severe riding conditions.**

Set tire pressures to the following specifications:

	Recommended pressure	Minimum	Maximum
Front	70 kPa (0.70 kgf/cm ² , 10 psi)	63 kPa (0.63 kgf/cm ² , 9 psi)	77 kPa (0.77 kgf/cm ² , 11 psi)
Rear	98 kPa (0.98 kgf/cm ² , 14 psi)	91 kPa (0.91 kgf/cm ² , 13 psi)	105 kPa (1.05 kgf/cm ² , 15 psi)

The tire pressure gauge is included as standard equipment. Make two measurements of the tire pressure and use the second reading. Dust or dirt in the gauge could cause the first reading to be incorrect.

Pression de gonflage des pneus

Contrôler et régler la pression de gonflage des pneus à froid à l'aide d'un manomètre. La pression de gonflage des pneus doit être égale des deux côtés. **AVERTISSEMENT! La conduite de ce véhicule avec des pneus dont la pression de gonflage n'est pas conforme peut être la cause d'une perte de contrôle ou d'un capotage entraînant blessures, voire la mort. Une pression insuffisante peut entraîner le déjantage du pneu quand le véhicule est utilisé dans des conditions extrêmes.**

Gonfler les pneus à la pression recommandée ci-dessous :

	Pression recommandée	Minimum	Maximum
Avant	70 kPa (0,70 kgf/cm ² , 10 psi)	63 kPa (0,63 kgf/cm ² , 9 psi)	77 kPa (0,77 kgf/cm ² , 11 psi)
Arrière	98 kPa (0,98 kgf/cm ² , 14 psi)	91 kPa (0,91 kgf/cm ² , 13 psi)	105 kPa (1,05 kgf/cm ² , 15 psi)

Un manomètre pour pneus est livré avec le véhicule. Il convient d'effectuer deux mesures de la pression de gonflage des pneus et de conserver la deuxième valeur. En effet, l'encrassement éventuel de l'instrument risquerait de fausser la première mesure.

Presión de los neumáticos

Utilice el manómetro para comprobar y ajustar la presión de los neumáticos en frío. La presión debe ser igual a ambos lados. **¡ADVERTENCIA! El uso de este vehículo con los neumáticos inflados a una presión inadecuada puede ocasionar la pérdida de control o el vuelco, con el consiguiente riesgo de lesiones graves o un accidente mortal. Asimismo, en condiciones de utilización extremas un neumático inflado a una presión inferior a la especificada puede salirse de la llanta.**

Ajuste la presión de los neumáticos conforme a las especificaciones siguientes:

	Presión recomendada	Mínimo	Máximo
Delanteros	70 kPa (0,70 kgf/cm ² , 10 psi)	63 kPa (0,63 kgf/cm ² , 9 psi)	77 kPa (0,77 kgf/cm ² , 11 psi)
Traseros	98 kPa (0,98 kgf/cm ² , 14 psi)	91 kPa (0,91 kgf/cm ² , 13 psi)	105 kPa (1,05 kgf/cm ² , 15 psi)

El manómetro para neumáticos se incluye en el equipamiento de serie. Mida dos veces la presión y utilice el segundo valor obtenido. Si hay polvo o suciedad depositados en el manómetro, la primera medición puede ser incorrecta.

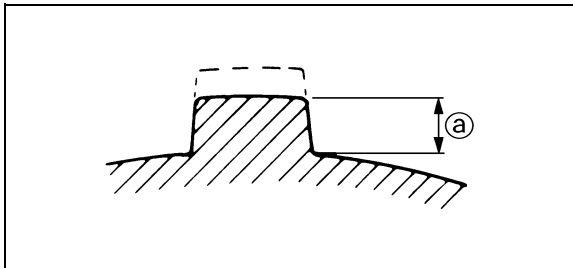

Tire wear limit

When the tire groove decreases to 3 mm (0.12 in) due to wear, replace the tire.

- a. Tire wear limit
- a. Limite d'usure de pneu
- a. Límite de desgaste de los neumáticos

Limite d'usure de pneu

Changer un pneu dont la profondeur de sculpture est réduite à 3 mm (0,12 in).

Límite de desgaste de los neumáticos

Cuando el surco del neumático haya disminuido a 3 mm (0,12 in) debido al desgaste, cambie el neumático.

OPERATION

Read the Owner's Manual carefully to become familiar with all controls. If there is a control or function you do not understand, ask your Yamaha dealer.

 WARNING

Failure to familiarize yourself with the controls can lead to loss of control, which could cause an accident or injury.

FONCTIONNEMENT

Lire attentivement ce manuel afin de se familiariser avec toutes les commandes. Si l'explication d'une commande ou d'une fonction pose un problème, consulter un concessionnaire Yamaha.

⚠ AVERTISSEMENT

Manquer à la consigne de se familiariser avec les commandes peut se traduire par une perte de contrôle entraînant un accident et des blessures.

FUNCIONAMIENTO

Lea atentamente el manual de instrucciones a fin de familiarizarse con todos los mandos. Si no entiende algún mando o función, pregunte a su concesionario Yamaha.

⚠ ADVERTENCIA

Si no está familiarizado con los mandos puede perder el control, con el consiguiente riesgo de accidente o daños personales.

Engine break-in

There is never a more important period in the life of your vehicle than the period between zero and 20 hours.

For this reason, we ask that you read the following material carefully. Because the engine is brand new, you must not put an excessive load on it for the first several hours of operation. During the first 20 hours, the various parts in the engine wear and polish themselves to achieve the correct operating clearances.

During this period, prolonged full-throttle operation or any condition that might result in excessive engine heating must be avoided. However, momentary (2–3 seconds maximum) full-throttle operation under load does not harm the engine.

Rodage du moteur

Les 20 premières heures de route constituent la période la plus importante dans la vie d'un moteur.

C'est pourquoi il convient de lire attentivement les paragraphes qui suivent et de respecter rigoureusement les instructions données. Le moteur étant neuf, il faut éviter de le soumettre à une charge excessive pendant ses premières heures d'utilisation. En effet, au cours des premières 20 heures, les différentes pièces du moteur s'usent et se polissent mutuellement pour obtenir un jeu de fonctionnement correct.

Pendant cette période, éviter l'utilisation prolongée à pleine accélération ou toute condition pouvant entraîner une surchauffe du moteur. Toutefois, l'utilisation momentanée (2 à 3 secondes maximum) à pleine accélération, en charge, n'est pas préjudiciable.

Rodaje del motor

No existe un periodo más importante para la vida del motor que sus primeras 20 horas de funcionamiento.

Por ello, debe leer con atención el material siguiente. Dado que el motor es nuevo, durante las primeras horas de funcionamiento no debe forzarlo. Durante las primeras 20 horas las diferentes piezas del motor se desgastan y pulen hasta que se establecen las holguras de trabajo correctas.

Durante este periodo debe evitar el funcionamiento prolongado a todo gas o cualquier condición que pueda provocar el sobrecalentamiento del motor. No obstante, el funcionamiento momentáneo (2-3 segundos como máximo) al régimen máximo no es perjudicial para el motor.

Each full-throttle acceleration sequence should be followed with a substantial rest period for the engine, by cruising at lower r/min so the engine can rid itself of the temporary build-up of heat. If any abnormality is noticed during this period, consult a Yamaha dealer.

0–10 hours:

Avoid continuous operation above half-throttle. Allow a cooling-off period of five to ten minutes after every hour of operation. Vary the speed of the vehicle from time to time. Do not operate it at one set throttle position.

10–20 hours:

Avoid prolonged operation above three-quarter throttle.

After break-in:

The vehicle may now be operated normally.

Chaque période d'utilisation à pleine accélération doit être suivie d'une période prolongée d'utilisation à bas régime, afin que le moteur puisse retrouver sa température normale de fonctionnement. Si une anomalie est détectée pendant le rodage, consulter le concessionnaire Yamaha.

0 à 10 heures :

Éviter une utilisation continue à plus de la moitié de l'ouverture des gaz. Laisser refroidir le moteur pendant cinq à dix minutes après chaque heure d'utilisation. De temps en temps, faire varier la vitesse du véhicule. Ne pas rouler continuellement avec la même ouverture des gaz.

10 à 20 heures :

Éviter une utilisation prolongée à une ouverture des gaz de plus de trois quarts.

Après le rodage :

Le rodage est terminé et l'on peut rouler normalement.

Cada secuencia de aceleración al régimen máximo debe ir seguida por un periodo de reposo sustancial del motor, con el vehículo circulando a un régimen menor, de modo que el motor pueda eliminar por sí mismo el calor que ha producido momentáneamente. Si durante este periodo observa cualquier anomalía, consulte a un concesionario Yamaha.

0–10 horas:

Evite la marcha continuada a más de medio gas. Deje que el motor se enfríe en periodos de cinco a diez minutos después de cada hora de funcionamiento. Varíe la velocidad del vehículo periódicamente. No mantenga el acelerador en una posición fija.

10–20 horas:

Evite el funcionamiento prolongado a más de tres cuartos de gas.

Después del rodaje:

Ya puede utilizar el vehículo con normalidad.

Starting the engine

1. Turn the main switch to “ON”.

NOTICE

The coolant temperature warning light and engine trouble warning light should come on, then go off.

If a warning light does not go off, see pages 4-9–4-11 for the corresponding warning light circuit check.

2. Apply the brake pedal.
3. Shift the drive select lever into the neutral position.
 - When the drive select lever is in the neutral position, the neutral indicator light should come on. If the neutral indicator light does not come on, ask a Yamaha dealer to inspect the electric circuit.

Mise en marche du moteur

1. Tourner la clé de contact à la position “ON”.

ATTENTION

Le témoin d’alerte de la température du liquide de refroidissement ainsi que le témoin d’alerte de panne moteur doivent s’allumer, puis s’éteindre.

Si un témoin d’alerte ne s’éteint pas, se reporter aux pages 4-10 – 4-12 et effectuer le contrôle du circuit approprié.

2. Actionner la pédale de frein.
3. Sélectionner le point mort à l’aide du sélecteur de marche.
 - Quand le sélecteur de marche est placé au point mort, le témoin de point mort doit s’allumer. Si le témoin ne s’allume pas, faire contrôler le véhicule par un concessionnaire Yamaha.

Arranque del motor

1. Sitúe el interruptor principal en “ON”.

ATENCIÓN

La luz de alarma de la temperatura del refrigerante y la luz de alarma de avería del motor deben encenderse y luego apagarse.

Si una de estas luces no se apaga, consulte en las páginas 4-10–4-12 las instrucciones para comprobar el circuito correspondiente.

2. Pise el pedal de freno.
3. Cambie la palanca de selección a la posición de punto muerto.
 - Al situar la palanca selectora en dicha posición, la luz indicadora de punto muerto se debe encender. Si la luz no se enciende, haga revisar el circuito eléctrico en un concesionario Yamaha.

- The engine can be started in any gear if the brake is applied. However, it is recommended to shift into neutral before starting the engine.
4. With your foot off the accelerator pedal, start the engine by turning the key to “START”.

If the engine fails to start, release the key, and then try starting it again. Wait a few seconds before the next attempt. Each attempt should be as short as possible, to preserve battery energy. **NOTICE: Do not crank the engine more than 5 seconds on each attempt, or starter damage could occur. Wait at least 5 seconds between each operation of the electric starter to let it cool.**

Do not turn the key to the “START” position with the engine running, or damage to the electric starter may result.

- Le moteur peut être mis en marche quelle que soit la vitesse engagée, pourvu que les freins soient actionnés. Il est toutefois préférable de sélectionner le point mort avant de mettre le moteur en marche.
4. Mettre le moteur en marche en tournant la clé de contact sur “START”, tout en veillant bien à ne pas mettre le pied sur la pédale d’accélérateur.

Si le moteur ne se met pas en marche, relâcher la clé, puis effectuer une nouvelle tentative. Attendre quelques secondes entre chaque essai. Chaque essai de mise en marche du moteur doit être aussi court que possible afin de préserver l’énergie de la batterie. **ATTENTION : Ne pas actionner le démarreur pendant plus de 5 secondes d’affilée sous peine de risquer de l’endommager. Attendre au moins 5 secondes entre chaque tentative de mise en marche afin de laisser refroidir le démarreur.**

Ne pas tourner la clé de contact à la position “START” lorsque le moteur tourne, sous peine de risquer d’endommager le démarreur électrique.

- Si el freno está accionado, el motor se puede poner en marcha con cualquier marcha seleccionada. No obstante, se recomienda cambiar a punto muerto antes de arrancar el motor.
4. Sin pisar el pedal del acelerador, arranque el motor girando la llave a “START”.

Si el motor no arranca, suelte la llave e inténtelo de nuevo. Espere unos segundos antes de intentarlo de nuevo. Cada accionamiento del arranque debe ser lo más breve posible a fin de preservar la energía de la batería. **ATENCIÓN: No accione el arranque durante más de 5 segundos seguidos cada vez, ya que puede averiarse el motor de arranque. Espere un mínimo de 5 segundos entre cada accionamiento del arranque eléctrico para que este se enfríe.**

No gire la llave a la posición “START” cuando el motor esté en marcha, ya que el arranque eléctrico se puede averiar.

TIP

For maximum engine life, never accelerate hard when the engine is cold!

Drive select lever operation and reverse driving***NOTICE***

Do not shift without coming to a complete stop and waiting for the engine to return to normal idle speed. Damage to the engine or drive train may occur.

N.B.

Afin d'optimiser la durée de service du moteur, ne jamais accélérer à l'excès tant que le moteur est froid !

Fonctionnement du sélecteur de marche et conduite en marche arrière***ATTENTION***

Ne pas changer de rapport avant l'arrêt complet du véhicule et avant que le moteur ait retrouvé son régime de ralenti normal. Le moteur ou la transmission risquent d'être endommagés.

NOTA

Para prolongar al máximo la vida útil del motor, no dé acelerones con el motor frío.

Funcionamiento de la palanca selectora y conducción marcha atrás***ATENCIÓN***

Antes de cambiar de marcha, detenga completamente el vehículo y espere a que el motor gire al régimen normal de ralentí. De lo contrario podrían averiarse el motor o la transmisión.

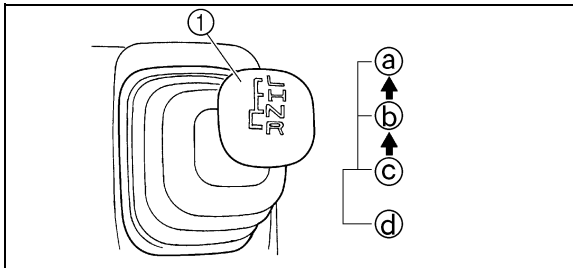

1. Drive select lever
- b. H (High)
- d. R (Reverse)

1. Sélecteur de marche
- b. H (gamme haute)
- d. R (marche arrière)

1. Palanca selectora
- b. H (marcha larga)
- d. R (marcha atrás)

- a. L (Low)
- c. N (Neutral)

- a. L (gamme basse)
- c. N (point mort)

- a. L (marcha corta)
- c. N (punto muerto)

Shifting: neutral to high and high to low

1. Stop the vehicle. Take your foot off the accelerator pedal.
2. Apply the brake pedal, then shift by moving the drive select lever along the shift guide. Make sure that the drive select lever is completely shifted into position.
3. Release the brake pedal and press the accelerator pedal gradually.

Passage des vitesses : passage du point mort à la gamme haute et de la gamme haute à la gamme basse

1. Arrêter le véhicule. Retirer le pied de la pédale d'accélérateur.
2. Actionner la pédale de frein, puis sélectionner le rapport en déplaçant le sélecteur de marche le long de son guide. S'assurer que le rapport est correctement engagé.
3. Relâcher la pédale de frein et enfoncer progressivement la pédale d'accélérateur.

Cambio: de punto muerto a marcha larga y de marcha larga a marcha corta

1. Detenga el vehículo. Retire el pie del pedal del acelerador.
2. Pise el freno y cambie la marcha moviendo la palanca selectora a lo largo de la guía. Verifique que la palanca selectora quede situada correctamente en la posición correspondiente.
3. Suelte el pedal de freno y pise progresivamente el pedal del acelerador.

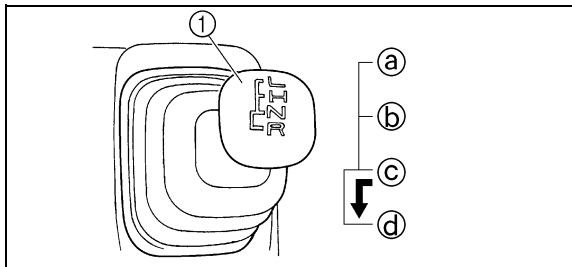

1. Drive select lever
- b. H (High)
- d. R (Reverse)

1. Sélecteur de marche
- b. H (gamme haute)
- d. R (marche arrière)

1. Palanca selectora
- b. H (marcha larga)
- d. R (marcha atrás)

- a. L (Low)
- c. N (Neutral)

- a. L (gamme basse)
- c. N (point mort)

- a. L (marcha corta)
- c. N (punto muerto)

Shifting: neutral to reverse

⚠ WARNING

Before you shift into reverse, make sure there are no obstacles or people behind you. When it is safe to proceed, go slowly. Hitting an obstacle or person could result in serious injury or death.

1. Stop the vehicle. Take your foot off the accelerator pedal and check behind you.
2. Apply the brake pedal.
3. Shift from neutral to reverse or vice versa by moving the drive select lever along the shift guide.
 - When in reverse, the reverse indicator light should be on. Due to the synchronizing mechanism in the engine, the light may not come on until the vehicle starts moving.
 - If the light does not come on, ask a Yamaha dealer to inspect the reverse indicator light electrical circuit.

Passage des vitesses : point mort à marche arrière

AVERTISSEMENT

Avant d'engager la marche arrière, s'assurer qu'il n'y a pas d'obstacles ni de personnes derrière le véhicule. Démarrer lentement une fois que la voie est libre. Heurter un obstacle ou une personne peut causer des blessures graves ou la mort.

1. Arrêter le véhicule. Retirer le pied de la pédale d'accélérateur et regarder derrière soi.
2. Actionner la pédale de frein.
3. Pour passer du point mort à la marche arrière, et vice versa, déplacer le sélecteur de marche le long de son guide.
 - Lorsque la marche arrière est engagée, le témoin de marche arrière doit être allumé. En raison du mécanisme de synchronisation du moteur, le témoin ne s'allume cependant pas toujours tant que le véhicule est à l'arrêt.
 - Si le témoin ne s'allume pas, demander à un concessionnaire Yamaha de contrôler son circuit électrique.

Cambio: de punto muerto a marcha atrás

ADVERTENCIA

Antes de poner la marcha atrás, compruebe que no haya obstáculos ni personas detrás del vehículo. Una vez haya comprobado que no hay peligro, retroceda despacio. Golpear un obstáculo o a una persona puede ocasionar daños personales graves o un accidente mortal.

1. Detenga el vehículo. Retire el pie del pedal del acelerador y compruebe por detrás.
2. Pise el pedal de freno.
3. Cambie de punto muerto a marcha atrás o viceversa desplazando la palanca a lo largo de la guía.
 - Al acoplarse la marcha atrás, debe encenderse el testigo correspondiente. Debido al mecanismo de sincronización del motor, es posible que el testigo no se encienda hasta que el vehículo empiece a moverse.
 - Si el testigo de marcha atrás no se enciende, haga revisar el circuito eléctrico correspondiente en un concesionario Yamaha.

4. Check behind the vehicle for people or obstacles, and then release the brake pedal.
5. Press the accelerator pedal gradually and continue to watch to the rear while backing.

4. S'assurer que la voie est libre à l'arrière du véhicule, puis relâcher la pédale de frein.
 5. Enfoncer progressivement la pédale d'accélérateur et reculer tout en continuant à regarder vers l'arrière.
4. Compruebe si hay personas u obstáculos detrás del vehículo y a continuación suelte el pedal de freno.
 5. Pise progresivamente el pedal del acelerador y, mientras el vehículo retrocede, siga vigilando por detrás.

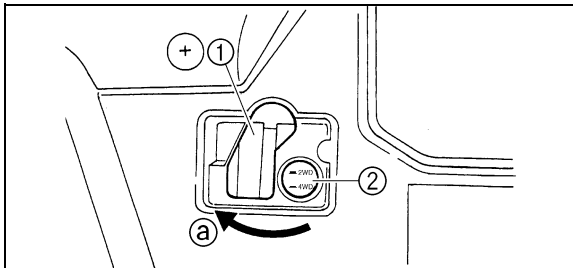

1. Differential gear lock lever
 2. On-Command four-wheel-drive switch “2WD”/“4WD”
1. Levier du système de blocage du différentiel
 2. Commutateur du mode de traction “2WD”/“4WD”
1. Palanca del bloqueo del diferencial
 2. Conmutador de tracción On-Command “2WD”/“4WD”

On-Command four-wheel-drive switch and differential gear lock switch

You may notice that the vehicle handles differently in 2WD, 4WD, and 4WD-LOCK (“DIFF. LOCK”). For example, you should expect that the vehicle will require more effort to turn in 4WD-LOCK (“DIFF. LOCK”). Always stop the vehicle before changing between 2WD and 4WD or 4WD and 4WD-LOCK (“DIFF-LOCK”).



“2WD”/“4WD”

To change from 2WD to 4WD, stop the vehicle, and then set the switch to “4WD”. When the vehicle is in 4WD, the four-wheel-drive indicator “” will come on in the multi-function display. To change from 4WD to 2WD, stop the vehicle, be sure the differential gear lock lever is set to position (a), and then set the switch to “2WD”.

Commutateur du mode de traction et commutateur du système de blocage du différentiel

Le comportement du véhicule diffère en traction “2WD”, “4WD”, ou “4WD-LOCK” (“DIFF. LOCK”). Ainsi, il faut par exemple plus de puissance pour effectuer un virage en “4WD-LOCK” (“DIFF. LOCK”). Il convient de toujours arrêter le véhicule avant de changer de mode de traction, donc avant le passage entre les modes “2WD” et “4WD” et les modes “4WD” et “4WD-LOCK” (“DIFF. LOCK”).



Modes de traction “2WD”/“4WD”

Pour passer de la traction sur quatre roues à la traction sur deux roues, arrêter le véhicule, puis régler le commutateur sur “4WD”. Lorsque le véhicule est en mode “4WD”, l’indicateur de traction sur quatre roues  s’affiche à l’écran du bloc de compteurs multifonctions. Pour passer de la traction sur quatre roues à la traction sur deux roues, arrêter le véhicule, s’assurer que le levier du système de blocage du différentiel est à la position , puis régler le contacteur sur “2WD”.

Conmutador de tracción y de bloqueo del diferencial On-Command

Observará que el vehículo se comporta de forma diferente en 2WD, 4WD y 4WD-LOCK (“DIFF. LOCK”). Por ejemplo, en 4WD-LOCK (“DIFF. LOCK”) el vehículo necesitará más esfuerzo para girar. Detenga siempre el vehículo antes de cambiar entre 2WD y 4WD o entre 4WD y 4WD-LOCK (“DIFF. LOCK”).

“2WD”/“4WD”

Para cambiar de 2WD a 4WD, pare el vehículo y sitúe el conmutador en “4WD”. Cuando se selecciona 4WD, el indicador de tracción a las cuatro ruedas  se ilumina en la pantalla multifunción. Para cambiar de 4WD a 2WD, pare el vehículo, compruebe que la palanca de bloqueo del diferencial se encuentre en la posición  y sitúe el conmutador en “2WD”.

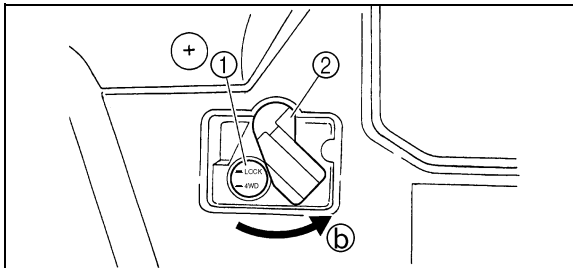



On-Command differential gear lock switch “4WD”/“LOCK”

To lock the differential gear in 4WD, stop the vehicle, make sure the On-Command four-wheel-drive switch is set to “4WD”, move the differential gear lock lever to position **(b)**, and then set the switch to “LOCK”. When the differential gear is locked, the differential gear lock indicator light (“DIFF. LOCK”) will come on along with the differential gear lock indicator “” in the multi-function display. To release the differential gear lock, stop the vehicle and set the switch to “4WD”.

- When the switch is set to “LOCK”, the differential gear lock indicator and indicator light will flash until the differential gear is locked.
- When the indicator and indicator light are flashing, turning the steering wheel back and forth will help the differential gear lock to engage.
- Driving before the differential gear lock is properly engaged (e.g., when the indicator and indicator light are flashing) will cause the engine speed to be limited until engagement is complete.



1. On-Command differential gear lock switch “4WD”/“LOCK”
 2. Differential gear lock lever
1. Commutateur de blocage du différentiel “4WD”/“LOCK”
 2. Levier du système de blocage du différentiel
1. Conmutador de bloqueo del diferencial On-Command “4WD”/“LOCK”
 2. Palanca del bloqueo del diferencial

Commutateur de blocage du différentiel “4WD”/“LOCK”

Pour bloquer le différentiel en traction sur quatre roues, arrêter le véhicule, s’assurer que le commutateur du mode de traction est placé sur “4WD”, placer le levier du système de blocage du différentiel à la position , puis placer le contacteur à la position “LOCK”. Lorsque le différentiel est bloqué, le témoin de blocage du différentiel (“DIFF. LOCK”) s’allume et l’indicateur de blocage du différentiel  s’affiche à l’écran du bloc de compteurs multifonctions. Pour débloquer le différentiel, arrêter le véhicule et placer le commutateur sur “4WD”.

- Lorsque le commutateur est placé sur “LOCK”, l’indicateur et le témoin de blocage du différentiel clignotent jusqu’à ce que le différentiel se bloque.
- Lorsque l’indicateur et le témoin clignotent, tourner le guidon d’un côté à l’autre afin de faciliter le blocage du différentiel.
- Si l’on démarre avant que le différentiel soit bloqué correctement (c.-à-d. tant que l’indicateur et le témoin clignotent), le régime du moteur restera limité jusqu’à ce que le différentiel se bloque correctement.

Conmutador de bloqueo del diferencial On-Command “4WD”/“LOCK”

Para bloquear el diferencial con la tracción en 4WD, pare el vehículo, compruebe que el conmutador de tracción On-Command se encuentre en “4WD”, desplace la palanca de bloqueo del diferencial a la posición  y sitúe el conmutador en “LOCK”. Cuando el diferencial está bloqueado, el testigo “DIFF.LOCK” se enciende y el indicador de bloqueo del diferencial  se ilumina en la pantalla multifunción. Para desbloquear el diferencial, pare el vehículo y sitúe el conmutador en “4WD”.

- Cuando se sitúa el conmutador en la posición “LOCK”, el indicador y el testigo parpadean hasta que se bloquea el diferencial.
- Cuando el indicador y el testigo estén parpadeando, gire el volante en uno y otro sentido para facilitar el acoplamiento del bloqueo del diferencial.
- Si el vehículo inicia la marcha antes de que el diferencial esté debidamente bloqueado (es decir, mientras el indicador y el testigo están parpadeando), el régimen del motor se limita automáticamente hasta que se completa el bloqueo.

Parking

When parking, stop the engine and shift the drive select lever into the neutral position. Apply the parking brake to help prevent the vehicle from rolling. See pages 7-45–7-47 for more information on parking and parking on a slope.

Stationnement

Pour garer le véhicule, couper le moteur et placer le sélecteur de marche au point mort. Serrer le frein de stationnement afin d'empêcher que le véhicule ne bouge. Voir pages 7-46 – 7-48 pour plus d'informations concernant le stationnement et le stationnement en pente.

Estacionamiento

Cuando estacione, pare el motor y sitúe la palanca selectora en la posición de punto muerto. Ponga el freno de estacionamiento para impedir que el vehículo se mueva. Consulte en las páginas 7-46–7-48 información adicional relativa al estacionamiento en general y al estacionamiento en una pendiente.

Loading

Take extra precautions when driving with a load or trailer. Follow these instructions and always use common sense and good judgment when carrying cargo or towing a trailer.

Prepare your load or trailer

WARNING

Improper loading or towing can increase the risk of loss of control, an overturn, or other accident:

- **Do not exceed the Maximum Loading Limits for the vehicle (see box or vehicle labeling).**
- **Keep weight in the cargo bed centered side to side, and as low and as far forward as possible. Top-heavy loads increase the risk of overturn. Be sure cargo is secured – a loose load could change handling unexpectedly or strike occupants.**

Chargement

Redoubler de prudence lors de la conduite avec une charge ou une remorque. Suivre les instructions données et faire preuve de bon sens et de discernement lors du transport d'une charge ou d'un remorquage.

Préparation de la charge ou de la remorque

AVERTISSEMENT

Un chargement ou un remorquage incorrects augmentent le risque de perte de contrôle, de capotage ou de tout autre accident :

- Ne pas dépasser la charge limite du véhicule (voir l'encadré ou l'étiquette du véhicule).
- Disposer la charge le plus à l'avant et le plus bas possible, et la distribuer uniformément et latéralement dans la benne. Une charge mal équilibrée augmente le risque de capotage. Arrimer solidement tout chargement. En effet, un chargement mal arrimé pourrait modifier soudainement la maniabilité ou frapper un occupant.

Carga

Cuando transporte carga o lleve un remolque, exteme las precauciones. Siga estas instrucciones y utilice siempre el sentido común y el buen juicio cuando transporte carga o lleve un remolque.

Prepare la carga o el remolque

ADVERTENCIA

Llevar carga o un remolque de forma inadecuada puede ocasionar la pérdida de control, el vuelco u otro accidente:

- No sobrepase la carga máxima del vehículo (ver caja o etiqueta del vehículo).
- Mantenga el peso de la carga centrado lateralmente y situado lo más bajo y más adelante posible. Las cargas pesadas en posición elevada incrementan el riesgo de vuelco. Compruebe que la carga esté sujeta; un bulto suelto puede afectar de forma imprevista el manejo del vehículo o golpear a sus ocupantes.

- **Do not exceed the maximum tongue weight.**
 - **Make sure the load does not interfere with your control or ability to see where you are going.**
 - **Tie down cargo in the trailer securely. Make sure cargo in the trailer cannot move around. A shifting load can cause an accident.**
-

Use the hooks equipped on the cargo bed to tie down loads.

Choose a trailer hitch drawbar designed for use with a 5 cm (2 in) receiver. (See page 4-51 for more information.)

- **Ne pas dépasser la limite du poids en flèche.**
 - **S'assurer que le chargement n'entrave pas les commandes ni la visibilité.**
 - **Bien arrimer le chargement dans la remorque. Veiller à ce que le chargement ne puisse bouger. Une charge mal attachée pourrait être à l'origine d'un accident.**
-

Immobiliser le chargement en se servant des crochets d'amarrage équipant la benne.

Choisir une barre de remorquage conçue pour une fixation de 5 cm (2 in). (Voir à la page 4-52 pour plus d'informations.)

- **No sobrepase la carga máxima sobre el enganche.**
 - **Verifique que la carga no obstaculice el uso de los mandos ni la visibilidad.**
 - **Sujete bien la carga en el remolque. Compruebe que la carga del remolque esté inmovilizada. El desplazamiento de la carga puede provocar un accidente.**
-

Utilice los ganchos situados en la caja de carga para sujetar los bultos.

Seleccione un gancho de remolque adecuado para un receptor de 5 cm (2 in). (Para más información, consulte la página 4-52).

You can measure tongue weight with a bathroom scale. Put the tongue of the loaded trailer on the scale with the tongue at hitch height. Adjust the load in the trailer, if necessary, to reduce the weight on hitch. If you are carrying cargo and towing a trailer, include the tongue weight in the maximum vehicle load limit.

MAXIMUM LOADING LIMIT

- Vehicle loading limit (total weight of cargo, operator, passenger and accessories and tongue weight):
367 kg (809 lb)
- Cargo bed: 181 kg (400 lb)
- Trailer hitch:
Pulling load (total weight of trailer and cargo): 550 kg (1,212 lb)
Tongue weight (vertical weight on trailer hitch point): 50 kg (110 lb)

Établir le poids en flèche avec un pèse-personne. Mettre la flèche d'attelage de la remorque chargée sur le pèse-personne en veillant à ce qu'elle soit bien à la hauteur de l'attelage. Si nécessaire, réduire la charge dans la remorque afin d'alléger le poids sur l'attelage. Lors du transport d'une charge et d'un remorquage, inclure le poids en flèche dans le poids total admissible.

CHARGE MAXIMALE

- Charge maximale du véhicule (poids total du chargement, du conducteur, du passager, des accessoires et de la flèche d'attelage) : 367 kg (809 lb)
- Benne : 181 kg (400 lb)
- Attelage de remorque:
Tirage de charge (poids total de la remorque ou du chargement) : 550 kg (1.212 lb)
Poids en flèche (force verticale au niveau du crochet de remorque) : 50 kg (110 lb)

Puede medir el peso sobre el enganche con una báscula de baño. Coloque el extremo de la lanza del remolque cargado sobre la báscula a la altura del punto de enganche. Si es preciso, ajuste la carga en el remolque para reducir el peso sobre el gancho. Si va a transportar carga y llevar un remolque, incluya el peso sobre el punto de enganche del remolque en la carga máxima del vehículo.

CARGA MÁXIMA

- Carga máxima del vehículo (peso total de la carga, el conductor, el pasajero, los accesorios y el peso sobre el punto de enganche del remolque): 367 kg (809 lb)
- Caja de carga: 181 kg (400 lb)
- Gancho de remolque:
Carga de tracción (peso total del remolque y la carga): 550 kg (1.212 lb)
Carga sobre el enganche (peso vertical sobre el enganche del remolque): 50 kg (110 lb)

Operating when loaded with cargo or towing a trailer

Drive more slowly than you would without a load. The more weight you carry, the slower you should go. Although conditions vary, it is good practice to keep the vehicle in low gear whenever you are carrying heavier loads or when towing a trailer.

WARNING

Carrying loads or towing a trailer can increase the risk of loss of control, an overturn, or other accident. To reduce the risk of an accident:

- **Reduce speed, operate in low gear only, and allow more room to stop. A heavier vehicle takes longer to stop.**
 - **Avoid hills and rough terrain. Choose terrain carefully. Use extreme caution when towing or carrying a load on inclines.**
 - **Turn gradually and go slowly.**
-

Conduite lors du transport d'une charge ou d'un remorquage

Conduire plus lentement que sans charge. Plus le véhicule est chargé, plus il faut réduire la vitesse. Bien que cela dépende des conditions du terrain, il est recommandé de sélectionner la gamme basse lors du transport d'un chargement ou en cas de remorquage.

⚠ AVERTISSEMENT

Un chargement ou un remorquage augmentent le risque de perte de contrôle, de capotage ou de tout autre accident. Pour réduire le risque d'un accident :

- Réduire sa vitesse, rouler uniquement en gamme basse et prévoir une distance de freinage plus grande. Un véhicule plus lourd nécessite en effet une distance d'arrêt supérieure.
 - Éviter les collines et les terrains accidentés. Choisir le terrain avec soin. Exercer la plus grande prudence lors du remorquage ou du transport de charges dans les pentes.
 - Prendre les virages progressivement et lentement.
-

Conducción con carga o remolque

Conduzca más despacio que cuando no lleve carga. Cuanto más peso transporte, menor debe ser la velocidad. Aunque depende de las circunstancias, conviene utilizar la marcha corta siempre que se lleven cargas pesadas o un remolque.

⚠ ADVERTENCIA

Al llevar carga o un remolque el riesgo de pérdida de control, vuelco u otro accidente aumenta. Para reducir el riesgo de accidente:

- Reduzca la velocidad, utilice únicamente la marcha corta y prevea más espacio para parar. Un vehículo más pesado tarda más en detenerse.
 - Evite las pendientes y los terrenos accidentados. Elija el terreno con cuidado. Extrema las precauciones al pasar por una pendiente cuando lleve un remolque o carga.
 - Gire de forma gradual y vaya despacio.
-

Pulling something other than a trailer

Yamaha recommends that loads be transported in the bed or in a trailer. If you need to move an object a short distance use a winch and follow the winch manufacturer's instructions.

If you choose to use something other than a winch use extreme caution, follow the manufacturer's instructions for that product, and only attach to the hitch or hitch bracket of the Rhino. **WARNING! Improperly pulling can cause serious injury or death. Never exceed the Pulling Load limit of the Rhino. Avoid pulling on inclines.**

Pulling objects on the ground can be more hazardous than pulling a trailer. It may be difficult to predict how the load will affect vehicle operation. That effect could also change depending upon terrain or what obstacles might be in the object's path.

Tirage d'une charge autre qu'une remorque

Yamaha recommande de transporter toute charge dans la benne ou dans une remorque. S'il est indispensable de déplacer un objet sur une courte distance, recourir à un treuil et suivre les instructions de son fabricant.

En cas de recours à un autre équipement, être extrêmement prudent, suivre les instructions du fabricant et l'attacher exclusivement à l'attelage de remorque ou à la fixation de l'attelage du Rhino. **AVERTISSEMENT ! Une technique de tirage incorrecte peut causer des blessures graves ou la mort. Ne jamais excéder la force de trait limite du Rhino. Éviter le tirage sur des pentes.**

Le tirage d'objets sur le sol peut être plus dangereux que le tirage d'une remorque. Il peut être difficile de prévoir comment la charge modifiera la maniabilité du véhicule. La maniabilité peut également changer selon le terrain ou les obstacles rencontrés.

Tirar de un objeto, sin remolque

Yamaha recomienda transportar la carga en la caja o en un remolque. Si necesita mover un objeto en distancias cortas, utilice un cabrestante y siga las instrucciones del fabricante del mismo.

Si opta por utilizar otro dispositivo en lugar de un cabrestante, extreme las precauciones; siga las instrucciones del fabricante del dispositivo y sujételo únicamente al gancho o al soporte del gancho del Rhino. **¡ADVERTENCIA! Tirar de un objeto de forma inadecuada puede ocasionar daños personales graves o un accidente mortal. No sobrepase nunca la carga de tracción máxima del Rhino. Evite arrastrar objetos en una pendiente.**

Arrastrar objetos sobre el suelo puede ser más peligroso que llevar un remolque. Puede resultar difícil prever la forma en que la carga afectará al comportamiento del vehículo. Asimismo, el efecto puede variar según el terreno o los obstáculos que se puedan encontrar en el recorrido del objeto arrastrado.



BASIC GUIDE FOR SAFE USE

As a Rhino owner you are responsible for the safe and proper operation of this vehicle. Read this chapter and review the safety instructions in Chapter 2 before operating the vehicle. Use these chapters and the labels on the vehicle to instruct new operators and passengers. Do not allow anyone else to operate the vehicle or ride as a passenger if you are unsure that he/she is willing and able to follow these instructions.



WARNING

Follow these instructions to reduce your risk of an accident and to reduce the risk of serious injury or death in the event of an accident.

GUIDE ÉLÉMENTAIRE D'UTILISATION SÉCURITAIRE

L'utilisation adéquate et en toute sécurité du Rhino incombe à son propriétaire. Lire attentivement ce chapitre et revoir les instructions concernant la sécurité au Chapitre 2 avant la première utilisation du véhicule. Il convient également de se référer à ces deux chapitres et aux étiquettes collées sur le véhicule lors de la remise d'instructions à tout nouveau pilote ou passager. Ne permettre à quiconque de piloter ou de rouler dans ce véhicule si l'on doute de sa volonté ou de sa capacité d'obtempérer à ces instructions.

AVERTISSEMENT

Veiller à suivre ces instructions afin de réduire les risques d'accidents et les risques de blessures graves ou mortelles en cas d'accident.

GUÍA BÁSICA PARA UNA UTILIZACIÓN SEGURA

Como propietario de un Rhino, es usted responsable de utilizarlo de forma segura y adecuada. Lea este capítulo y las instrucciones de seguridad del capítulo 2 antes de utilizar el vehículo. Utilice estos capítulos y las etiquetas del vehículo para instruir a nuevos conductores y pasajeros. No permita que nadie utilice el vehículo o vaya en él como pasajero si no está seguro de que dicha persona está dispuesta a seguir las instrucciones y es capaz de hacerlo.

ADVERTENCIA

Siga estas instrucciones para reducir el riesgo de accidente y la posibilidad de daños personales graves o mortales.

KNOW YOUR VEHICLE

This off-road vehicle will handle and maneuver differently from cars, ATVs, go-carts, golf-cars and grounds-keeping vehicles. The Rhino has higher ground clearance and other features to handle rugged terrain, and, as a result, can overturn in situations where some vehicles may not. This would include vehicles made primarily for pavement, roads, improved paths, or grounds-keeping. If you do not use care in maneuvering the Rhino, you can cause it to roll over even on flat, open areas.

Doing things with a Rhino that some people do for thrills in other vehicles (such as sideways sliding, skidding, back-wheel sliding, or donuts) have led to side rollovers. These rollovers can result in crushed limbs and other serious injuries or death to drivers or passengers.

CONNAÎTRE SON VÉHICULE

Ce véhicule tout terrain a une tenue de route et une maniabilité différente des voitures, motoquads, karts, voitures de golf et des véhicules d'entretien. Le Rhino a une garde au sol plus grande et il possède d'autres caractéristiques lui permettant de rouler sur des terrains découpés, mais cela a pour conséquence qu'il pourrait capoter plus facilement que d'autres véhicules dans certaines situations. Ces véhicules comprennent voitures conçues principalement pour la conduite sur chaussées, routes, chemins améliorés ou véhicules d'entretien. La conduite du Rhino sans faire preuve de prudence peut provoquer un capotage, même sur terrain plat et sans obstacles.

L'exécution en Rhino d'acrobaties que certains effectuent avec d'autres véhicules (tels que glissements latéraux, dérapages, tête-à-queues ou donuts) a provoqué des capotages latéraux. Un capotage ou une roulade peut provoquer l'écrasement de membres et d'autres blessures graves, voire la mort du conducteur ou du passager.

CONOZCA EL VEHÍCULO

Este vehículo todoterreno no se conduce ni manobra como los coches, ATV, karts, coches de golf y vehículos agrícolas o de jardinería. El Rhino tiene una altura sobre el suelo mayor que la de otros vehículos, así como otras características que lo hacen adecuado para terrenos accidentados; por tanto, puede volcar en situaciones en que otros vehículos no lo harían. Esto incluye vehículos diseñados principalmente para superficies pavimentadas, calles, caminos acondicionados o vías agrícolas o de jardinería. Si no tiene cuidado al maniobrar con el Rhino, este puede volcar, incluso en un lugar llano y despejado.

Acciones como derrapar, patinar, coletear o hacer trompos, que algunos conductores realizan buscando emociones fuertes, han dado lugar a vuelcos con un Rhino. Un vuelco puede provocar el aplastamiento de miembros y otras lesiones graves o mortales al conductor o al pasajero.

As the owner/operator, it is your responsibility to protect yourself and your passenger from accidents, including rollovers. The Rhino has many features, including a protective structure and seat belts, to help protect occupants, but the best way to avoid injuries is to avoid accidents. There is a risk of injury or death in any accident, even with these safety features.

Le propriétaire/conducteur doit prendre la responsabilité de se protéger et de protéger son passager d'accidents, y compris des capotages. Le Rhino dispose de nombreux équipements de sécurité destinés à la protection de ses occupants, y compris un arceau de protection et des ceintures de sécurité, mais la meilleure façon d'éviter des blessures est d'éviter les accidents. Tout accident pose le risque de blessures, voire de mort, malgré cet équipement de sécurité.

Como propietario/usuario, es responsable de protegerse a sí mismo y a su pasajero de accidentes, incluidos los vuelcos. El Rhino dispone de muchos elementos, incluida una estructura protectora y cinturones de seguridad, para proteger a los ocupantes; sin embargo, la mejor manera de evitar daños es evitar accidentes. En un accidente siempre existe el peligro de lesiones o muerte, a pesar de que el vehículo esté dotado de los citados elementos de seguridad.



Driver requirements

- This vehicle is intended for use only by an operator 16 or older with a valid motor vehicle license. Check country laws for minimum age requirements.
- The driver must be able to place both feet flat on the floorboard while seated upright with his/her back against the seat back.
- Do not drive after using drugs or alcohol.

Remove the ignition key when the vehicle is not in use to prevent unauthorized use of the machine.

Parents:

Many countries have implemented new motor vehicle licensing requirements for young drivers. These requirements are in response to the disproportionately high rate of crashes involving youthful drivers. As with automobiles, to promote safe driving behaviors, you should supervise younger drivers and consider setting rules and putting limits on how, when, and where the Rhino can be used.

Exigences concernant le conducteur

- Ce véhicule est destiné aux personnes de 16 ans minimum en possession d'un permis de conduire valide. Il convient de respecter la limite d'âge du pays concerné.
- Les pieds du pilote doivent pouvoir reposer à plat sur le plancher, celui-ci étant assis correctement, le dos contre le dossier.
- Ne pas conduire après avoir consommé de l'alcool, certains médicaments et de la drogue.

Ne pas laisser la clé de contact dans la serrure lorsque le véhicule n'est pas utilisé afin d'empêcher tout emploi non autorisé.

Parents :

De nombreux pays ont instauré de nouvelles exigences concernant le permis de conduire de jeunes conducteurs. Ces obligations ont été instaurées au vu du taux disproportionné de jeunes impliqués dans des accidents. En vue de promouvoir la sécurité de conduite de jeunes conducteurs, il convient, tout comme pour la conduite d'automobiles, de superviser et d'envisager d'imposer des règles et des limites concernant la manière, le moment et l'endroit d'utilisation du Rhino.

Requisitos para el conductor

- Este vehículo sólo lo puede conducir una persona mayor de 16 años y provista de un permiso de conducir válido. Compruebe la edad mínima legal exigida por la legislación del país.
- El conductor debe poder colocar los dos pies sobre el panel del suelo cuando está sentado y con la espalda apoyada en el respaldo.
- No conduzca después de haber consumido alcohol o drogas.

A fin de prevenir el uso no autorizado del vehículo, retire la llave de contacto cuando no lo utilice.

Aviso a los padres:

En muchos países se han implantado nuevos requisitos para la conducción de vehículos a motor por parte de los jóvenes. Estos requisitos son una respuesta al número desproporcionado de accidentes en los que están implicados conductores jóvenes. Al igual que con los automóviles, para promover comportamientos seguros en la conducción se debe supervisar a los conductores, establecer reglas y límites sobre cómo, cuándo y dónde se puede utilizar el Rhino.

Passenger requirements

This vehicle is designed for the operator and one passenger. Carrying passengers improperly can lead to serious injury or death. As the operator, you are responsible for your passenger.

- Your passenger must be able to place both feet on the floorboard while seated upright with his/her back against the seat back.
- Allow only one passenger in the vehicle and only in the passenger seat. Do not carry any other passengers. Do not carry passengers in the cargo bed.
- Do not allow someone to ride as a passenger who has been using drugs or alcohol.

Exigences concernant le passager

Ce véhicule est destiné au transport du conducteur et d'un passager. Le transport incorrect d'un passager peut provoquer des blessures graves et entraîner la mort. Le conducteur est responsable de la sécurité de son passager.

- Les pieds du passager doivent pouvoir reposer à plat sur le plancher, celui-ci étant assis correctement, le dos contre le dossier.
- Ne jamais transporter qu'un seul passager à la fois, et ne le transporter qu'assis sur le siège du passager. Ne jamais transporter de passager supplémentaire. Ne jamais transporter de passager dans la benne.
- Ne pas accepter de transporter un passager ayant consommé de l'alcool, certains médicaments ou de la drogue.

Requisitos para el pasajero

Este vehículo está diseñado para llevar al conductor y un pasajero. Llevar pasajeros de forma inadecuada puede ocasionar lesiones graves o un accidente mortal. El conductor es responsable de su pasajero.

- El pasajero debe poder colocar los dos pies sobre el panel del suelo cuando está sentado con la espalda recta apoyada en el respaldo.
- En el vehículo sólo puede ir un pasajero, y únicamente en el asiento del mismo. No lleve más pasajeros. No lleve pasajeros en la caja de carga.
- No lleve a un pasajero que haya consumido drogas o alcohol.

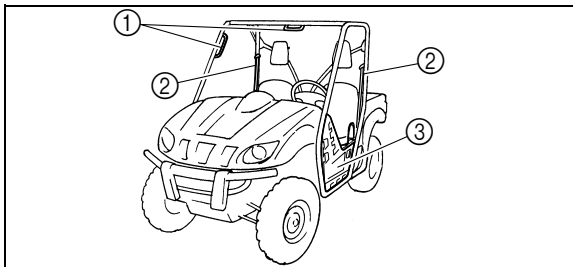

- | | |
|-------------------------|--------------------------|
| 1. Passenger handhold | 2. Seat belt |
| 3. Door | |
| 1. Poignée du passager | 2. Ceinture de sécurité |
| 3. Portière | |
| 1. Asidero del pasajero | 2. Cinturón de seguridad |
| 3. Puerta | |

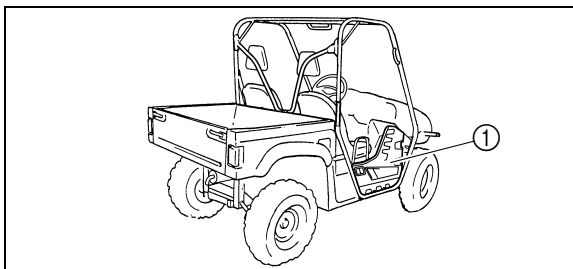

- 1. Door
- 1. Portière
- 1. Puerta

Occupant protection system

⚠ WARNING

Do not make changes to the occupant protection system. If you install aftermarket products or have your vehicle modified, you may put yourself and others at greater risk of serious injury or death. You are responsible for any such changes to the vehicle.

The Rhino comes with a variety of features to help reduce the risk of driver and passenger injury. These features work together, and when properly used, these features will help protect the occupants in the event of an accident. If these features are not used properly, they can cause injury.

Équipement de protection des occupants

AVERTISSEMENT

Ne modifier d'aucune façon l'équipement de protection des occupants. La mise en place de produits issus du marché secondaire ou l'exécution d'une modification entraînent des risques de blessures graves ou de mort accrus pour soi-même et autrui. Le propriétaire est responsable de ce type de modification du véhicule.

Le Rhino offre divers équipements destinés à réduire les risques de blessures tant pour le conducteur que pour le passager. Ces équipements se complètent, et s'ils sont utilisés correctement, ils permettront une meilleure protection des occupants en cas d'accident. Si ces équipements ne sont pas utilisés correctement, il peuvent toutefois causer des blessures.

Sistema de protección de los ocupantes

ADVERTENCIA

No altere el sistema de protección de los ocupantes. La instalación de productos no originales o la modificación del vehículo pueden incrementar el riesgo de lesiones graves o un accidente mortal, tanto para usted como para otros. Usted es responsable de toda modificación que se realice en el vehículo.

El Rhino se suministra con diferentes elementos que protegen al conductor y al pasajero. Dichos elementos funcionan de forma conjunta y, cuando se utilizan de manera adecuada, protegen a los ocupantes en caso de accidente. Si estos elementos no se usan de forma adecuada, pueden provocar lesiones.

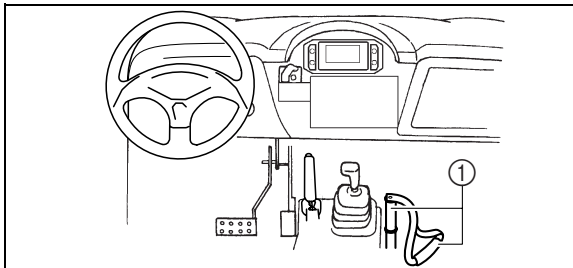

- 1. Passenger handhold
- 1. Poignée du passager
- 1. Asidero del pasajero

Protective structure

The vehicle cage/frame provides a protective structure that helps limit intrusions by branches or other objects and may reduce your risk of injury in accidents. The protective structure will not protect occupants in all rollovers or accidents.

Body parts outside of vehicle can be struck by passing objects or crushed during vehicle rollover. Do not put your hands or feet outside of the vehicle for any reason. Do not hold onto the door, cage/frame or hip restraint bar. Wear your seat belt and helmet.

If you think or feel that the vehicle may tip or roll, do not put your hands or feet outside the vehicle for any reason. You will not be able to stop the vehicle from tipping over using your body. Any part of your body (arms, legs, or head) outside of the vehicle can be crushed by the vehicle cage/frame.

Structure protectrice

L'arceau de sécurité constitue une structure protectrice permettant de limiter la pénétration de branches ou d'autres objets dans l'habitacle, et de réduire ainsi les risques de blessures en cas d'accident. Cette structure protectrice ne protégera toutefois pas les occupants dans tous les types de capotages ou d'accidents.

Un membre, s'il dépasse la structure du véhicule, peut être heurté au passage d'objets ou écrasé par le véhicule lors d'un capotage. N'étendre en aucun cas le bras ou la jambe à l'extérieur du véhicule. Ne pas s'agripper à la portière, à l'arceau de sécurité ou au garde-corps. Porter sa ceinture de sécurité et un casque moto.

Si un capotage ou une roulade semble imminente, ne jamais, pour quelle raison que ce soit, étendre le bras ou la jambe hors du véhicule. L'emploi de sa force ne pourra empêcher un capotage. Toute partie du corps (bras, jambes ou tête) se trouvant hors de l'habitacle risque d'être écrasée par l'arceau de sécurité.

Estructura protectora

El habitáculo/bastidor del vehículo forma una estructura protectora que limita la intrusión de ramas u otros objetos y puede reducir el riesgo de sufrir daños en caso de accidente. La estructura protectora no protegerá a los ocupantes en todos los casos de vuelco o accidente.

Las partes del cuerpo que estén fuera del vehículo pueden golpearse con objetos próximos o resultar aplastadas en caso de vuelco. No saque las manos o los pies del vehículo por ningún motivo. No se sujete a la puerta, al habitáculo/bastidor ni a la sujeción lateral. Abróchese el cinturón de seguridad y utilice casco.

Si cree o nota que el vehículo puede volcar longitudinalmente o de lado, no saque las manos o los pies fuera por ningún motivo. Con el cuerpo no podrá impedir que el vehículo vuelque. Las partes del cuerpo (brazos, piernas o cabeza) que se encuentren fuera del vehículo pueden ser aplastadas por el habitáculo/bastidor del mismo.

Seat belts

Seat belts should be worn by both driver and passenger. Driver must be sure that the passenger is belted before driving.

- Be sure the seat belt is not twisted, is close-fitting across the hips and chest, and is latched securely.
- Do not wear the lap belt across the abdomen or stomach.
- Do not put the shoulder belt behind the back.

Failure to use seat belts properly may lead to an increased likelihood and severity of injury.

Ceintures de sécurité

Le conducteur tout comme le passager doivent porter leur ceinture de sécurité. Le conducteur doit s'assurer que le passager à bouclé sa ceinture avant de démarrer.

- S'assurer que la ceinture est correctement bouclée, qu'elle n'est pas tordue et qu'elle repose bien à plat en diagonale sur le thorax et en travers des hanches.
- Ne pas porter la ceinture ventrale autour de l'abdomen ou de l'estomac.
- Ne pas faire glisser la ceinture épaulière derrière le dos.

Le port incorrect de sa ceinture de sécurité augmente la probabilité et la gravité de blessures.

Cinturones de seguridad

Tanto el conductor como el pasajero deben llevar abrochado el cinturón de seguridad. Antes de iniciar la marcha, el conductor debe comprobar que el pasajero tenga abrochado el cinturón de seguridad.

- Verifique que el cinturón no esté retorcido, que esté bien ceñido a la cadera y al pecho y que la hebilla haya encajado bien en el cierre.
- No sitúe el tramo inferior del cinturón en el abdomen o en el estómago.
- No sitúe el tramo superior del cinturón por detrás de la espalda.

La utilización incorrecta de los cinturones de seguridad puede aumentar las probabilidades de sufrir lesiones, así como la gravedad de estas.

An unbelted occupant may strike the interior of the vehicle, the protective structure, or other objects in an accident or during operation. You may also fall completely out or be partially ejected from the vehicle, which may lead to being crushed between the ground and the vehicle. Wearing the seat belt helps you remain in the vehicle – the doors and handholds are not a substitute for using a seat belt.

A crash can damage the restraint systems in your vehicle. A damaged restraint system may not properly protect the person using it, resulting in serious injury or death in a crash. To help make sure your restraint systems are working properly after a crash, have them inspected and any necessary replacements made as soon as possible.

Un occupant non protégé par sa ceinture risque d'heurter l'intérieur du véhicule, l'arceau de sécurité ou tout autre objet, tant lors d'un accident que lors de la conduite. Il pourrait aussi tomber hors du véhicule ou être éjecté partiellement et ensuite être écrasé par le véhicule. C'est le port de la ceinture de sécurité qui garantit à son utilisateur de rester à l'intérieur de l'habitacle. Les portières et les poignées ne peuvent en aucun cas se substituer à la ceinture de sécurité.

Une collision peut endommager les systèmes de retenue du véhicule. Un système de retenue endommagé peut ne pas protéger adéquatement son utilisateur, ce qui peut entraîner des blessures graves ou la mort en cas d'accident. Afin d'assurer que les systèmes de retenues fonctionnent toujours correctement après un accident, les faire inspecter, et le cas échéant, remplacer le plus tôt possible.

Un ocupante sin cinturón de seguridad puede golpearse contra el interior del vehículo, la estructura protectora u otros objetos en caso de accidente o durante la marcha. Asimismo, puede caer fuera del vehículo o ser expulsado parcialmente del mismo, con el consiguiente riesgo de quedar aplastado entre el suelo y el vehículo. Los cinturones de seguridad mantendrán a los ocupantes sujetos en el interior del vehículo; las puertas y los asideros no sustituyen a los cinturones de seguridad.

En caso de colisión, los sistemas de sujeción del vehículo pueden resultar dañados. Es posible que un sistema de sujeción dañado no proteja adecuadamente a la persona que lo utiliza, con el consiguiente riesgo de lesiones graves o un accidente mortal. Para estar seguro de que los sistemas de sujeción funcionan correctamente después de una colisión, hágalos revisar y cambiar, si es preciso, lo antes posible.

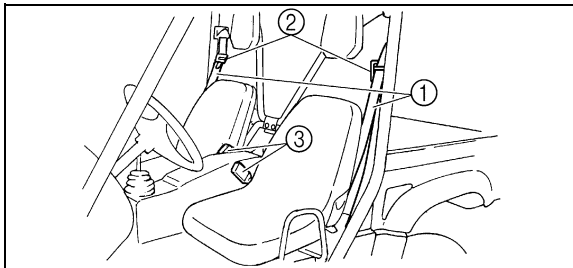

- | | |
|--------------------------------|----------------------|
| 1. Seat belt (× 2) | 2. Latch plate (× 2) |
| 3. Buckle (× 2) | |
| 1. Ceinture de sécurité (× 2) | 2. Attache (× 2) |
| 3. Boucle (× 2) | |
| 1. Cinturón de seguridad (× 2) | 2. Hebilla (× 2) |
| 3. Cierre (× 2) | |

To wear the seat belt properly, do the following:

1. Hold the latch plate as you pull the belt across your lap and chest. Make sure the belt is not twisted and is not caught on any portion of the vehicle, your clothing, or any equipment you are carrying.
2. If the latch plate is not positioned in the correct location along the seat belt, squeeze the latch plate ends together along its long edges in order to more easily adjust its location up or down along the length of the belt.

Une ceinture de sécurité se boucle correctement comme suit :

1. Saisir l'attache et tirer sur la ceinture afin de la disposer en travers du thorax et des hanches. S'assurer que la ceinture n'est ni tordue ni prise en un point du véhicule, dans un vêtement ou un objet que l'on porterait.
2. Si la longueur de la ceinture n'est pas adaptée à sa taille, il convient d'appuyer sur les côtés de l'attache afin de la faire glisser le long de la ceinture.

Para abrocharse correctamente el cinturón de seguridad, proceda del modo siguiente:

1. Pásese el cinturón por el regazo y el pecho tirando de él mientras lo sujeta por la hebilla. Compruebe que el cinturón no esté retorcido y que no quede prendido en ninguna pieza del vehículo, la ropa o cualquier otro objeto que pueda llevar.
2. Si la hebilla no está situada correctamente a lo largo del cinturón de seguridad, junte los extremos de la misma a lo largo de sus bordes largos para poder ajustar con mayor facilidad su posición en el cinturón.

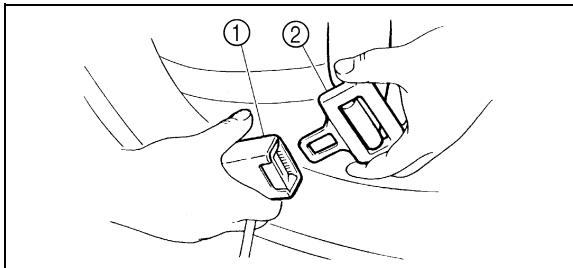

1. Buckle

1. Boucle

1. Cierre

2. Latch plate

2. Attache

2. Hebilla

3. Push the latch plate into the buckle until it clicks. Pull up on the latch plate to make sure it is secure.
4. Put the lap portion of the belt low on your hips. Pull up on the shoulder part so the belt is snug across your hips.
5. Position the shoulder belt over your shoulder and across your chest. The shoulder belt should fit against your chest. If it is loose, pull the belt out all the way and then let it retract.
6. To release the buckle, firmly press the release button.

3. Enfoncer la languette de l'attache dans la boucle jusqu'au déclic. Tirer sur l'attache afin de vérifier que la ceinture est bien bouclée.
 4. Placer la ceinture ventrale au-dessous de l'abdomen. Tirer sur la ceinture épaulière de sorte à bien ajuster la ceinture sur les hanches.
 5. Disposer la ceinture épaulière par-dessus l'épaule et en travers du thorax. La ceinture épaulière doit reposer à plat contre sa poitrine. Si elle est trop lâche, dérouler tout à fait la ceinture et la laisser se réenrouler.
 6. Pour détacher sa ceinture, appuyer fermement sur le bouton de dégageant.
3. Introduzca la hebilla en el cierre hasta que se produzca un chasquido. Tire de la hebilla para comprobar que esté bien sujeta.
 4. Colóquese la parte inferior del cinturón bien abajo en la cadera. Tire por la parte superior del cinturón para que se ajuste bien a la cadera.
 5. Colóquese la parte superior del cinturón sobre el hombro y cruzando el pecho. La parte superior debe ajustarse contra el pecho. Si queda flojo, tire del cinturón extendiéndolo completamente y luego deje que se retraiga.
 6. Para soltar el cierre, pulse con fuerza el botón de desbloqueo.

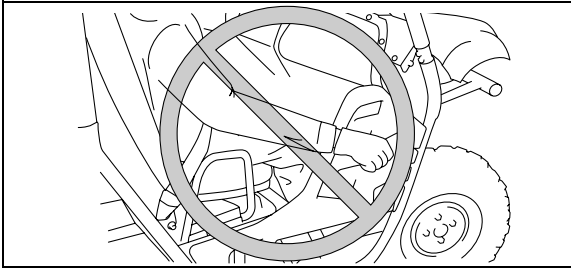

Doors

The doors are designed to reduce the likelihood that you will stick your leg out to stop the vehicle from tipping over or for any other reason in a rollover. The doors may also reduce intrusion of objects into the occupant area. Make sure the doors are securely latched before operation. Do not place your arm or hand on the door during operation. Your hand or arm may be struck by objects or crushed against outside objects or the ground during a rollover.

Portières

Les portières sont destinées à limiter la possibilité d'étendre la jambe hors du véhicule afin de tenter d'empêcher un capotage ou pour tout autre raison. Les portières devraient aussi réduire l'incidence de pénétration d'objets dans l'habitacle. S'assurer que les portières sont verrouillées correctement avant le départ. Ne pas poser le bras ou la main sur la portière pendant la conduite. Le bras ou la main pourraient être heurtés par des objets, voire être écrasés contre des objets à l'extérieur ou à terre en cas d'un capotage.

Puertas

Las puertas están diseñadas con vistas a reducir la posibilidad de que el conductor saque la pierna para impedir que el vehículo vuelque o por cualquier otro motivo en caso de vuelco. Asimismo, las puertas reducen la posibilidad de intrusión de objetos en el habitáculo. Antes de iniciar la marcha, compruebe que las puertas estén bien cerradas. Durante la marcha no sitúe el brazo o la mano en la puerta. Pueden quedar atrapados o ser aplastados por objetos en el exterior, o contra el suelo en caso de vuelco.

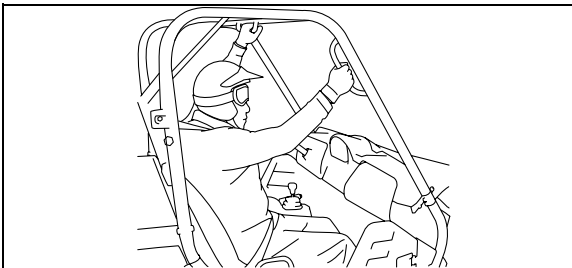

Passenger handholds

Handholds are provided to grip during operation to maintain proper position and balance. Holding onto the handholds helps to reduce the likelihood that the passenger puts a hand outside the vehicle if the vehicle begins to tip. There are two handholds on the protective structure and two handholds on the passenger's left side, for the right and left hands.

The driver should make sure the passenger is holding onto the handholds with both hands before operating the vehicle.

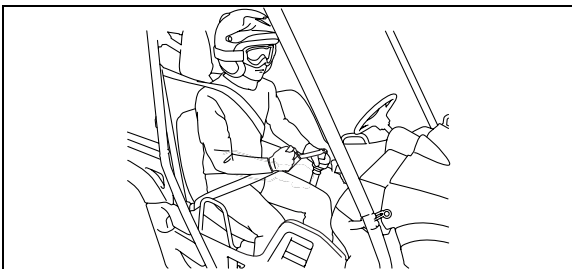

Poignées du passager

Les poignées sont destinées à être agrippées pendant la conduite et permettent ainsi le maintien d'une posture correcte et un meilleur équilibre. En s'agrippant aux poignées, le passager risquera moins de tendre le bras à l'extérieur du véhicule en cas de capotage. Deux poignées équipent l'arceau de sécurité et deux poignées figurent du côté gauche du passager, une pour chaque main.

Avant de démarrer, le conducteur doit s'assurer que le passager s'agrippe bien aux deux poignées.

Asideros del pasajero

Los asideros sirven para sujetarse durante la marcha y mantener una posición y equilibrio adecuados. El uso de los asideros reduce las posibilidades de que el pasajero saque una mano fuera del vehículo si este empieza a volcar. Hay dos asideros en la estructura protectora y otros dos a la izquierda del pasajero, para las manos derecha e izquierda.

Antes de iniciar la marcha, el conductor debe comprobar que el pasajero se sujeta a los asideros con las dos manos.

Seat and hip restraints

The seat and hip restraints are designed to help keep you in the vehicle. Do not hold onto hip restraint bar when the vehicle is moving. Your hand or arm may be struck by objects or crushed against outside objects or the ground during a rollover.

Floorboard

The floorboard allows you to brace your feet, which helps you keep your body in the vehicle in the event of an accident or rollover. Keep your feet on the floorboard during operation.

Garde-corps

Le garde-corps est destiné à limiter les risques d'une chute à l'extérieur du véhicule. Ne pas s'agripper au garde-corps lorsque le véhicule est en mouvement. Le bras ou la main pourraient être heurtés par des objets, voire être écrasés contre des objets à l'extérieur ou à terre en cas d'un capotage.

Plancher

Le plancher permet de caler les pieds en prévision d'un accident ou d'un capotage, et aide ainsi l'occupant à conserver sa position dans le véhicule. Toujours garder les pieds sur le plancher pendant la conduite.

Sujeciones laterales

Las sujeciones laterales ayudan a los ocupantes a mantenerse dentro del vehículo. No se sujete a la sujeción lateral durante la marcha. La mano o el brazo pueden ser golpeados por objetos o aplastados contra objetos exteriores o el suelo en caso de vuelco.

Panel del suelo

El panel del suelo le permite hacer presión con los pies para mantener el cuerpo dentro del vehículo en caso de accidente o vuelco. Durante la marcha, mantenga los pies sobre el suelo del vehículo.

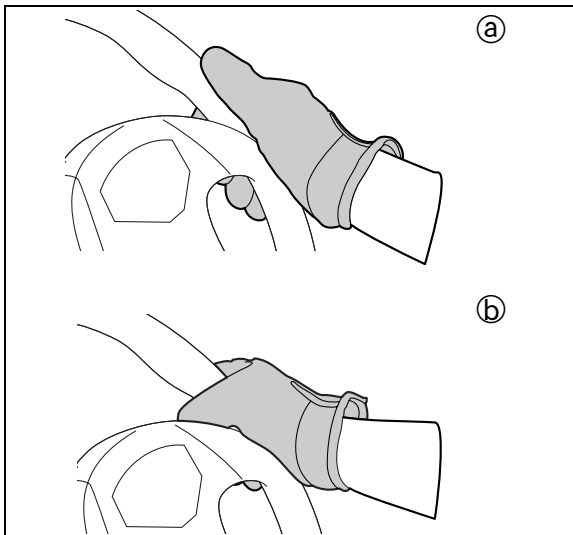

Steering wheel

Keep both hands on the steering wheel. Do not hold the steering wheel with your thumbs inside the rim. Keep your palms on the outside of the steering wheel. Similar to other off-road vehicles, if the Rhino hits a deep rut or large obstacle, the steering wheel could briefly jerk in one direction or back and forth as the tires and vehicle respond to the obstacle. This quick motion could injure your thumbs or wrist if your thumbs or hand(s) are inside the steering wheel. Grip the steering wheel so that your thumbs will not be hit by the spokes. As an example, see the illustration.

- a. CORRECT GRIP EXAMPLE
- b. INCORRECT GRIP EXAMPLE
- a. EXEMPLE DE MAINTIEN CORRECT
- b. EXEMPLE DE MAINTIEN INCORRECT
- a. EJEMPLO DE SUJECIÓN CORRECTA
- b. EJEMPLO DE SUJECIÓN INCORRECTA

Volant

Tenir le volant des deux mains. Ne pas garder les pouces du côté intérieur de la couronne du volant. Garder les paumes du côté extérieur du volant. Tout comme c'est le cas pour les autres véhicules hors route, si le Rhino venait à heurter un obstacle de grande taille ou une ornière profonde, le volant pourrait, en réagissant à la direction que prennent les roues, tourner brusquement dans un sens ou l'autre. Ce mouvement brutal pourrait blesser pouces ou poignets si les pouces ou les mains se trouvent du côté intérieur du volant. Agripper le volant de sorte que les pouces ne soient pas heurtés par les branches. Voir les exemples illustrés.

Volante

Mantenga ambas manos sobre el volante. No sujete el volante con los pulgares por el interior del mismo. Mantenga las palmas por fuera del volante. Al igual que otros vehículos todoterreno, cuando los neumáticos del Rhino se caen en una rodera profunda o golpean un obstáculo grande, el volante puede dar un bandazo en un sentido o de un lado a otro. Si tiene los pulgares o las manos por dentro del volante, el movimiento brusco del mismo puede hacerle daño en los dedos o en la muñeca. Sujete el volante de forma que los pulgares no puedan ser golpeados por los radios del mismo. Vea el ejemplo de la ilustración.

LEARNING TO OPERATE YOUR VEHICLE

Personal protective equipment

Both driver and passenger should wear the following to reduce risk of injury in an accident:

- Approved motorcycle helmet that fits properly
- Eye protection (goggles, helmet face shield, or protective eyewear)
- Over-the-ankle boots, gloves, long-sleeved shirt or jacket, and long pants

An approved helmet and other personal protective equipment can help in a variety of ways, including:

- Reduce the severity of injuries if any part of you is outside the vehicle cage/frame protective structure during a rollover.
- Help protect you if outside objects intrude inside the vehicle during operation.
- Help protect you in the event of vehicle impact with an obstacle.

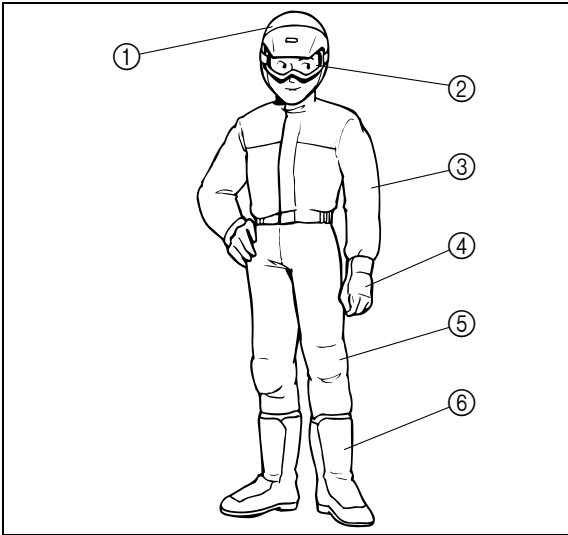

1. Approved motorcycle helmet
2. Eye protection
3. Long-sleeved shirt or jacket
4. Gloves
5. Long pants
6. Over-the-ankle boots

1. Casque de motocycliste homologué
2. Protection pour les yeux
3. Chemise ou veste à manches longues
4. Gants
5. Pantalon
6. Bottes

1. Casco homologado para motocicletas
2. Protección ocular
3. Camisa o chaqueta de manga larga
4. Guantes
5. Pantalones largos
6. Botas por encima de los tobillos

APPRENDRE À CONDUIRE SON VÉHICULE

Équipement de protection individuelle

Le conducteur ainsi que le passager doivent porter l'équipement suivant afin de réduire les risques de blessures en cas d'accident :

- Casque de motocycliste approuvé et bien adapté à sa taille
- Protection pour les yeux (lunettes étanches, visière ou autre)
- Bottes, gants, chemise à manches longues ou veste, et un pantalon

Un casque homologué et d'autres équipements de protection individuelle peuvent protéger de nombreuses façons, y compris :

- Réduction de la gravité des blessures de toute partie du corps se trouvant à l'extérieur de l'arceau de sécurité pendant une roulade.
- Protection accrue en cas de pénétration d'objets à l'intérieur du véhicule pendant la conduite.
- Protection accrue en cas d'un impact avec un obstacle.

APRENDER A CONDUCIR EL VEHÍCULO

Equipo de protección personal

Tanto el conductor como el pasajero deben ir equipados del modo siguiente para reducir el riesgo de lesiones en caso de accidente:

- Un casco homologado para motocicletas, de la talla adecuada
- Protección ocular (gafas, visera del caso o máscara de protección)
- Botas por encima de los tobillos, guantes, camisa o chaqueta de manga larga y pantalones largos

Un casco homologado y el resto del equipo de protección personal pueden ayudar de diferentes maneras, por ejemplo:

- Reducen la gravedad de las lesiones en caso de vuelco si alguna parte del cuerpo está fuera de la estructura protectora del habitáculo/bastidor.
- Protegen a los ocupantes en caso de intrusión de objetos en el interior del vehículo durante la marcha.
- Protegen a los ocupantes en caso de colisión con un obstáculo.

Wear eye protection when operating or riding the vehicle to reduce the risk of a serious accident or injury. Eye protection, such as a face shield or goggles, may reduce the risk of foreign material getting in your eyes and help prevent loss of vision.

Practice for new Rhino users

You should become familiar with the performance characteristics of the vehicle in a large, flat area that is free of obstacles and other vehicles. Practice controlling the accelerator pedal, brakes, steering, and drive select lever. Drive at slow speeds with gradual acceleration and turning. Practice smooth throttle application. Practice slowing down before turning. Practice maintaining a steady throttle through the turn. Avoid higher speeds until you are thoroughly familiar with the operation of your vehicle. Remember, driving aggressively or making abrupt maneuvers even on flat, open areas can cause side rollovers.

Tant le conducteur que le passager doivent porter une protection pour les yeux afin de réduire les risques d'un accident ou de blessures graves. Une protection pour les yeux, comme une visière ou des lunettes étanches, réduit le risque de pénétration de corps étrangers dans les yeux et donc, le risque de perte de la vue.

Exercices pour les nouveaux utilisateurs d'un Rhino

Il faut se familiariser avec les particularités de la conduite de ce véhicule sur un grand terrain plat dépourvu d'obstacles ou d'autres véhicules. S'entraîner à utiliser la pédale d'accélérateur, les freins, le volant et le sélecteur de marche. Rouler lentement en accélérant et effectuant les virages progressivement. S'exercer à donner des gaz en douceur. S'exercer à ralentir avant d'effectuer un virage. S'exercer à conserver une vitesse identique tout au long du virage. Éviter les vitesses excessives avant de s'être entièrement familiarisé avec le fonctionnement du véhicule. Ne pas oublier que des manœuvres brutales ou une conduite agressive peuvent provoquer une perte de contrôle, y compris des capotages, même sur terrain plat et sans obstacles.

Para reducir el riesgo de accidente grave o lesiones, protéjase los ojos cuando utilice el vehículo. La protección ocular, como por ejemplo una máscara facial o gafas, puede reducir el riesgo de que penetren materiales extraños en los ojos, con la consiguiente pérdida de visión.

Prácticas para nuevos usuarios del Rhino

Debe familiarizarse con las características y las prestaciones del vehículo en un espacio amplio, llano, sin obstáculos ni otros vehículos. Practique el control del pedal del acelerador, los frenos, la dirección y la palanca selectora de marcha. Conduzca despacio, acelere y gire de forma progresiva. Practique el uso del acelerador con suavidad. Practique la reducción de la velocidad antes de girar. Practique el mantener una aceleración constante al girar. Evite las velocidades altas hasta que se haya familiarizado completamente con el manejo del vehículo. Recuerde que una conducción agresiva o las maniobras bruscas, incluso en terreno llano y despejado, pueden provocar vuelcos laterales.

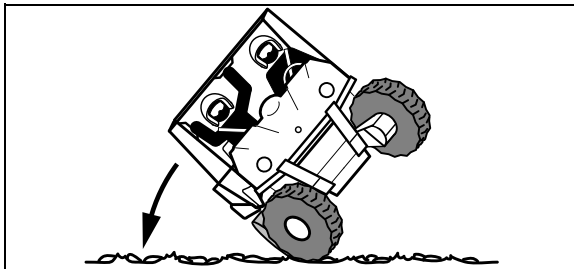

Become familiar with the way the vehicle feels in low and high ranges, first in two-wheel drive (2WD) and then in four-wheel drive (4WD) and four-wheel drive with the differential locked (DIFF. LOCK). Steering may take more effort in 4WD with the differential locked (DIFF. LOCK). Also practice driving in reverse.

Take the time to learn basic operation of the vehicle before attempting more difficult maneuvers.

Getting ready to ride

Perform the Pre-Operation Checks on pages 5-1–5-33. Follow the instructions starting on pages 6-7–6-9 to start the engine.

Se familiariser avec le comportement du véhicule dans les gammes basse et haute, d'abord en traction sur deux roues ("2WD"), puis en traction sur quatre roues ("4WD") et avec le différentiel bloqué ("DIFF. LOCK"). La direction peut être plus dure en traction sur quatre roues avec le différentiel bloqué ("DIFF. LOCK"). S'entraîner également à rouler en marche arrière.

Prendre le temps d'apprendre correctement les techniques de base avant de s'attaquer à des manœuvres plus difficiles.

Préparatifs avant la conduite

Effectuer les contrôles avant le démarrage décrits aux pages 5-3 – 5-34. Suivre les instructions de mise en marche du moteur aux pages 6-8 – 6-10.

Familiarícese con la forma en que se siente el vehículo en marcha corta y marcha larga, primero con tracción a dos ruedas (2WD), luego con tracción a las cuatro ruedas (4WD) y luego con tracción a las cuatro ruedas y bloqueo del diferencial (DIFF. LOCK). La dirección puede ser más dura con la tracción a las cuatro ruedas (4WD) y el diferencial bloqueado (DIFF. LOCK). Practique asimismo la marcha atrás.

Tómese su tiempo para aprender las técnicas de conducción básicas antes de intentar maniobras más difíciles.

Preparativos

Realice las comprobaciones previas que se enumeran en las páginas 5-5–5-34. Siga las instrucciones de las páginas 6-8–6-10 para poner en marcha el motor.

Turning

Use care in turns – turning the steering wheel too far or too fast can result in loss of control or a roll-over. Slow down before entering turns. When making tight turns from a standstill or at slow speeds, avoid sudden or hard acceleration. Driving aggressively or making abrupt maneuvers even on flat, open areas can cause side rollovers. Avoid sideways sliding, skidding, or back-wheel sliding, and never do donuts. If you feel the Rhino begin to slide sideways or the back wheels slide during a turn, steer into the direction of the slide, if possible, and gradually let off the accelerator pedal to regain directional control and avoid rollover. For example, if you feel the back of the vehicle start to slide to your right, steer to the right.

Virages

Être prudent dans les virages : tourner le volant trop loin ou trop rapidement peut entraîner un capotage ou une perte de contrôle. Ralentir avant d'entamer un virage. Lors de virages courts à partir d'un arrêt ou à vitesse lente, éviter les accélérations brutales. Les manœuvres brutales ou une conduite agressive peuvent provoquer une perte de contrôle, y compris des capotages, même sur terrain plat et sans obstacles. Éviter les glissements latéraux, les dérapages ou les tête-à-queues, et ne jamais tenter d'acrobaties du style donuts. Si le Rhino fait mine de glisser latéralement ou de faire un tête-à-queue dans un virage, si possible, tourner le volant dans la direction du glissement et lâcher progressivement la pédale d'accélérateur afin de retrouver le contrôle et d'éviter un capotage. Ainsi, si l'arrière du véhicule fait mine de glisser à droite, tourner le volant vers la droite.

Giros

Tenga cuidado al girar; si gira el volante demasiado, o demasiado rápido, puede perder el control o volcar. Reduzca la velocidad antes de iniciar un giro. Cuando vaya a iniciar un giro estando parado o a baja velocidad, evite acelerar de forma brusca o fuerte. Una conducción agresiva o las maniobras bruscas, incluso en terreno llano y despejado, pueden provocar el vuelco. Evite deslizarse lateralmente, patinar o hacer derrapar las ruedas traseras, y nunca haga trompos. Si nota que el Rhino empieza a deslizarse lateralmente o las ruedas traseras derrapan en un giro, mueva el volante en la dirección del derrapaje, si es posible, y suelte progresivamente el pedal del acelerador para recuperar el control direccional y evitar el vuelco. Por ejemplo, si nota que la parte trasera del vehículo empieza a irse hacia la derecha, mueva el volante a la derecha.

If you think or feel that the vehicle may tip or roll, keep your body completely inside the protective structure of the vehicle:

- Brace yourself by pressing your feet firmly on the floorboards and keep a firm grip on the steering wheel or handholds.
- Do not put your hands or feet outside of the vehicle for any reason. Do not try to stop a tipover using your arm or leg.

Si un capotage ou une roulade semble imminente, veiller à maintenir toute partie du corps à l'intérieur de la structure de protection du véhicule :

- S'arc-bouter en appuyant fermement les pieds sur le plancher et en agrippant fermement le volant ou les poignées.
- N'étendre en aucun cas le bras ou la jambe à l'extérieur du véhicule. Ne jamais tenter de rattraper un capotage à l'aide du bras ou de la jambe.

Si cree o nota que el vehículo puede volcar lateral o longitudinalmente, mantenga todo el cuerpo en el interior de la estructura protectora:

- Presione con fuerza los pies sobre el panel del suelo y sujétese firmemente al volante o a los asideros.
- No saque las manos o los pies del vehículo por ningún motivo. No trate de impedir con un brazo o una pierna que el vehículo vuelque.

Accelerating

With the engine idling in neutral and your foot on the brake, shift the drive select lever into low or high. **NOTICE: Do not shift from low to high or vice versa without coming to a complete stop and waiting for the engine to return to normal idle speed – damage to the engine or drive train may occur. Then release the parking brake.** Press the accelerator pedal slowly and smoothly. The centrifugal clutch will engage and the vehicle will begin to accelerate.

Avoid higher speeds and sudden or hard acceleration until you are thoroughly familiar with the operation of your vehicle. Avoid sudden or hard acceleration in any turn.

Accélération

Le moteur tournant au ralenti et la pédale de frein actionnée, sélectionner la gamme basse ou haute à l'aide du sélecteur de marche. **ATTENTION : Ne pas passer de la gamme basse à la gamme haute (ou vice-versa) avant l'arrêt complet du véhicule et avant que le moteur soit retourné à son régime de ralenti normal, sous peine de risquer d'endommager le moteur ou la transmission. Desserrer ensuite le frein de stationnement.** Appuyer lentement et en douceur sur la pédale d'accélérateur. L'embrayage centrifuge s'engage et le véhicule démarre.

Éviter les vitesses excessives et les accélérations brutales avant de s'être entièrement familiarisé avec le fonctionnement du véhicule. Éviter les accélérations brutales dans les tournants.

Aceleración

Con el motor al ralentí, en punto muerto y pisando el freno, seleccione la marcha corta o la marcha larga. **ATENCIÓN: No cambie de marcha corta a marcha larga o viceversa sin detener completamente el vehículo y esperar a que el motor gire al régimen normal de ralentí; el motor o la transmisión pueden averiarse. A continuación, suelte el freno de estacionamiento.** Pise el pedal del acelerador despacio y con suavidad. El embrague centrífugo se acopla y el vehículo empieza a acelerar.

Evite las velocidades altas y los acelerones mientras no se haya familiarizado completamente con el manejo del vehículo. Evite los acelerones al girar.

Braking

When slowing down or stopping, take your foot off the accelerator pedal and press the brake pedal smoothly. Improper use of the brakes can cause the tires to lose traction, reducing control of the vehicle and increasing the possibility of an accident.

Braking ability is affected by type of terrain. In most cases, gradual application of the brakes is more effective than abrupt braking, particularly on loose surfaces, such as gravel. Always allow for greater braking distance on rough, loose, or slippery surfaces.

Engine braking

Engine compression braking is designed to assist you when operating your Rhino off-road. With this feature, the engine helps slow the vehicle down after you take your foot off the accelerator. Engine braking is more noticeable in 4WD. Application of vehicle brakes provides additional stopping power.

Freinage

Pour ralentir ou s'arrêter, relever le pied de la pédale d'accélérateur et appuyer doucement sur la pédale de frein. Une utilisation incorrecte des freins risque de réduire l'adhérence des pneus, ce qui peut entraîner une perte de contrôle du véhicule et un accident.

Les performances de freinage varient en fonction du type de terrain. Dans la plupart des cas, l'actionnement progressif des freins est plus efficace qu'un freinage brutal, mais cela est particulièrement vrai pour les surfaces telles que celles recouvertes de gravier. Toujours prévoir une plus grande distance de freinage sur les terrains accidentés, glissants ou meubles, ou sur du gravier.

Freinage moteur

Le frein moteur par compression est conçu pour assister la conduite hors route du Rhino. Cette caractéristique permet au moteur de ralentir le véhicule dès le relâchement de la pédale d'accélérateur. Le frein moteur est plus manifeste en conduite en traction quatre roues. L'utilisation conjointe du frein offre une plus grande puissance de freinage.

Frenada

Para reducir la velocidad o detener el vehículo, retire el pie del pedal del acelerador y pise con suavidad el pedal de freno. El uso incorrecto de los frenos puede hacer que los neumáticos pierdan tracción, con la consiguiente pérdida de control y riesgo de accidente.

La capacidad de frenada depende del tipo de terreno. En la mayoría de los casos, aplicar los frenos de forma progresiva resulta más eficaz que dar un frenazo brusco, especialmente en superficies sueltas como la grava. Prevea siempre una distancia de frenada mayor sobre superficies irregulares, sueltas o resbaladizas.

Freno motor

El efecto de frenada por la compresión del motor está pensado para ayudarle en la conducción todo-terreno del Rhino. Con esta función, al retirar el pie del pedal del acelerador el motor ayuda activamente a reducir la velocidad. El efecto de freno motor se nota más en 4WD. El uso de los frenos del vehículo proporciona una potencia adicional de parada.

Leaving the vehicle

Do not get out of the vehicle while the engine is running and the drive select lever is in any gear.

There is a risk of injury because:

- Children or others may accidentally press the accelerator pedal.
- Objects tossed into the vehicle may strike the accelerator pedal.
- The parking brake may not keep the vehicle from accelerating.

Unwanted vehicle movement can cause serious injury or death, and it may be dangerous to try to stop the vehicle.

Parking on a flat area

When parking on a flat area, stop the engine and shift the drive select lever into the neutral position. Apply the parking brake to help prevent the vehicle from rolling.

Quitter le véhicule

Ne pas quitter le véhicule quand le moteur tourne et qu'un rapport est engagé. Il y a risque de blessures pour les raisons suivantes :

- Des enfants ou d'autres personnes pourraient accidentellement appuyer sur la pédale d'accélérateur.
- Des objets lancés dans le véhicule pourraient heurter la pédale d'accélérateur.
- Le frein de stationnement pourrait ne pas empêcher l'accélération du véhicule.

Un déplacement soudain du véhicule peut provoquer des blessures graves ou la mort, et certaines tentatives d'arrêter le véhicule peuvent s'avérer dangereuses.

Stationnement sur terrain plat

Pour garer le véhicule sur un terrain plat, couper le moteur et placer le sélecteur de marche au point mort. Serrer le frein de stationnement afin d'empêcher que le véhicule ne bouge.

Salir del vehículo

No salga del vehículo con el motor funcionando y la palanca selectora en posición de marcha. Puede ocurrir un accidente por los motivos siguientes:

- Algún niño u otra persona pueden pisar accidentalmente el pedal del acelerador.
- Algún objeto lanzado al interior del vehículo puede ir a dar en el pedal del acelerador.
- Puede que el freno de estacionamiento no impida que el vehículo acelere.

El movimiento no deseado del vehículo puede provocar lesiones graves o un accidente mortal; asimismo, puede resultar peligroso intentar detener el vehículo.

Estacionamiento en una superficie llana

Cuando estacione en una superficie llana, pare el motor y sitúe la palanca selectora en punto muerto. Ponga el freno de estacionamiento para impedir que el vehículo se mueva.

Parking on a slope

The parking brake acts only on the rear wheels when in 2WD. For the parking brake to take effect on all four wheels, shift to 4WD Diff. Lock before stopping the engine.

If you park on a hill that is too steep the vehicle may roll out of control. Never park on hills that are so steep you cannot walk up them easily. If you must park on an incline follow these instructions:

1. Bring the vehicle to a stop by applying the brakes.
2. Put the vehicle in 4WD Diff. Lock.
3. Turn the engine off.
4. With the brake pedal applied, set the parking brake.
5. Block the front and rear wheels with rocks or other objects.

Stationnement en pente

En mode de traction sur deux roues, le frein de stationnement a une action sur les roues arrière uniquement. Pour que le frein de stationnement ait un effet sur les quatre roues, sélectionner le mode de traction sur quatre roues avec différentiel bloqué avant d'arrêter le moteur.

Lors de stationnements sur une pente trop raide, le véhicule risque de dévaler la pente. Ne jamais garer le véhicule sur des côtes trop abruptes pour être gravies facilement à pied. Si on ne peut éviter de se garder sur une pente, suivre les instructions suivantes :

1. Arrêter le véhicule en actionnant les freins.
2. Engager le mode de traction "4WD DIFF. LOCK".
3. Couper le moteur.
4. La pédale de frein étant actionnée, serrer le frein de stationnement.
5. Bloquer les roues avant et arrière à l'aide de pierres ou d'autres objets adéquats.

Estacionamiento en una pendiente

En 2WD, el freno de estacionamiento actúa únicamente en las ruedas traseras. Para que el freno de estacionamiento actúe en las cuatro ruedas, cambie a 4WD Diff. Lock antes de parar el motor.

Si estaciona en una pendiente demasiado pronunciada el vehículo puede moverse sin control. No estacione nunca en una pendiente por la que cueste subir caminando. Si debe estacionar en una pendiente, observe las instrucciones siguientes:

1. Detenga el vehículo accionando los frenos.
2. Seleccione 4WD Diff. Lock.
3. Pare el motor.
4. Mientras pisa el pedal de freno, ponga el freno de estacionamiento.
5. Calce las ruedas delanteras y traseras con rocas u otros objetos.

Loading

The total weight of operator, passenger, accessories, cargo, trailer tongue weight, and the vehicle itself must not exceed 907 kg (2,000 lb). Vehicle loading can affect handling. See “Loading” on pages 6-25–6-33.

Chargement

Le poids total du conducteur, du passager, des accessoires, de la charge, de la flèche d'attelage et du véhicule en soi ne peut pas dépasser 907 kg (2.000 lb). La charge du véhicule peut avoir une incidence sur la maniabilité. Voir "Chargement" aux pages 6-26 – 6-34.

Carga

El peso total del conductor, pasajero, accesorios, carga, peso en el punto de enganche del remolque y el peso propio del vehículo no debe superar 907 kg (2.000 lb). La carga del vehículo puede afectar a su capacidad de manejo. Consulte "Carga" en las páginas 6-26–6-34.

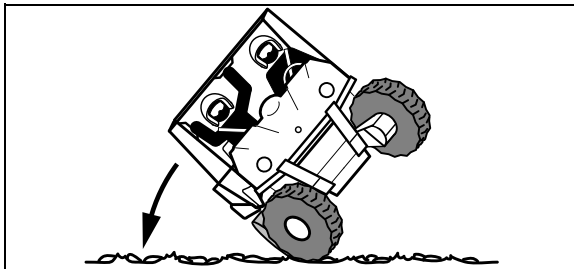

Operation on different surfaces and terrains

Go slowly and proceed with caution when operating on an unfamiliar surface or terrain. This vehicle may handle differently in certain types of terrains or on certain surfaces. You may come upon hidden rocks, bumps, or holes without enough time to react. To avoid loss of control or rollover, always be alert to changing surfaces or terrain when operating the vehicle.

The Rhino has higher ground clearance and other features to handle rugged terrain, and as a result, can overturn in situations where some vehicles may not. Abrupt maneuvers or aggressive driving can cause loss of control, including rollovers – even on flat, open areas. These rollovers can result in crushed limbs and other serious injuries or death to drivers or passengers.

Conduite sur surfaces et terrains inconnus

Rouler lentement et redoubler de prudence en cas de conduite en terrain inconnu. La maniabilité du véhicule diffère selon le type de terrain et de surface. Des obstacles, tels que des pierres, bosses ou trous cachés peuvent se présenter sans laisser le temps au conducteur de les éviter. Afin d'éviter une perte de contrôle ou un capotage, être toujours vigilant aux changements de terrain ou de la surface du sol.

Le Rhino a une garde au sol plus grande et il possède d'autres caractéristiques lui permettant de rouler sur des terrains découpés, mais cela a pour conséquence qu'il pourrait capoter plus facilement dans certaines situations. Des manœuvres brutales ou une conduite agressive peuvent provoquer une perte de contrôle, y compris des capotages, même sur terrain plat et sans obstacles. Un capotage ou une roulade peut entraîner l'écrasement de membres et d'autres blessures graves, voire la mort pour le conducteur et le passager.

Conducción en diferentes superficies y terrenos

En superficies o terrenos que no conozca, reduzca la velocidad y conduzca con precaución. El comportamiento del vehículo puede variar según el tipo de terreno o superficie. Puede encontrarse con rocas, hoyos o baches escondidos, sin tiempo suficiente para reaccionar. Para no perder el control o volcar, permanezca siempre atento a las variaciones de la superficie o del terreno.

El Rhino tiene una altura sobre el suelo mayor que la de otros vehículos, así como otras características que lo hacen adecuado para terrenos accidentados; por tanto, puede volcar en situaciones en que otros vehículos no lo harían. Las maniobras bruscas o una conducción agresiva pueden provocar una pérdida de control y el vuelco, incluso en lugares llanos y despejados. Un vuelco puede provocar el aplastamiento de miembros y otras lesiones graves o mortales al conductor o al pasajero.

Hills

Choose carefully which hills you attempt to climb or descend. Avoid hills with slippery surfaces or those where you will not be able to see far enough ahead of you. Use common sense and remember that some hills are too steep for you to climb or descend. Use proper driving techniques to avoid rearward, forward, or sideways rollovers on hills and slopes.

Drive straight up and down inclines, not across them. If crossing a hill is unavoidable, drive slowly. Turn downhill immediately if you feel the vehicle may tip.

If you think or feel the Rhino may tip or roll:

- Brace yourself by pressing your feet firmly on the floorboards and keep a firm grip on the steering wheel or handholds.
- Do not put your hands or feet outside of the vehicle for any reason.

Pentes

Choisir judicieusement les côtes que l'on va gravir ou descendre. Éviter les collines dont la surface est glissante ou celles où la vue à distance sera limitée. Faire preuve de bon sens et ne pas oublier que certaines côtes sont trop raides et ne peuvent être gravies ou descendues. Recourir aux techniques correctes afin d'éviter les capotages avant, arrière ou latéraux sur une colline ou une pente.

Gravir et descendre les pentes tout droit, ne pas les traverser. S'il est impossible d'éviter de traverser une colline, rouler lentement. Virer vers l'aval dès que le véhicule fait mine de basculer.

En cas de danger de capotage ou de roulade :

- S'arc-bouter en appuyant fermement les pieds sur le plancher et en agrippant fermement le volant ou les poignées.
- N'étendre en aucun cas le bras ou la jambe à l'extérieur du véhicule.

Pendientes

Escoja con cuidado las pendientes que vaya a intentar subir o bajar. Evite las pendientes resbaladizas o en las que no disponga de suficiente visibilidad por delante. Utilice el sentido común y recuerde que algunas pendientes son demasiado pronunciadas para el vehículo. Utilice las técnicas de conducción apropiadas para evitar volcar de lado o longitudinalmente en cuestas y pendientes.

Suba y baje las pendientes en línea recta, no de costado. Si resulta inevitable pasar de costado por una pendiente, hágalo despacio. Gire inmediatamente hacia abajo en cuanto note que el vehículo puede volcar.

Si cree o nota que el Rhino puede volcar:

- Presione con fuerza los pies sobre el panel del suelo y sujétese firmemente al volante o a los asideros.
- No saque las manos o los pies del vehículo por ningún motivo.

Uphill

Do not attempt to climb hills until you have mastered basic maneuvers on flat ground. Drive straight up hills, and avoid crossing the side of a hill, which increases your risk of rollover. Practice first on gentle slopes before attempting steeper hills. Always check the terrain carefully before attempting any hill.

To climb a hill, you need traction, momentum, and steady throttle. For more traction and control for climbing steeper and/or rougher slopes, shift into low gear and select 4WD or 4WD Diff. Lock. Travel fast enough to maintain momentum, but not so fast that you cannot react to changes in the terrain as you climb.

Montées

Ne pas s'attaquer à des collines avant d'avoir maîtrisé les techniques de base sur un terrain plat. Gravier les pentes tout droit et éviter de traverser une côte latéralement, car il y a danger de capotage. S'entraîner d'abord sur une pente douce avant de s'attaquer à une pente plus raide. Toujours examiner avec attention le terrain avant de se lancer dans une côte.

Une traction, un certain élan et une accélération constante sont nécessaires pour gravir une côte. Sélectionner la gamme basse et le mode de traction "4WD" ou "4WD DIFF. LOCK" afin d'accroître la traction et la maîtrise dans les montées. Il faut donc rouler à une vitesse qui garantisse l'élan nécessaire, mais qui permette toujours de réagir aux changements de terrain.

Cuesta arriba

No trate de subir pendientes hasta que domine las maniobras básicas en terreno llano. En las pendientes, conduzca en línea recta y evite cruzarlas transversalmente, pues esto incrementa el riesgo de vuelco. Practique primero en pendientes suaves antes de probar en las más pronunciadas. Antes de entrar en una pendiente examine siempre el terreno con cuidado.

Para subir una pendiente necesita tracción, impulso y aceleración constante. Para disponer de más tracción y control al subir una cuesta pronunciada o irregular, seleccione la marcha corta y 4WD o 4WD Diff.Lock. Avance con la velocidad suficiente para mantener el impulso, pero no tan elevada como para que le impida reaccionar a las variaciones del terreno durante el ascenso.

Slow down when you reach the crest of the hill if you cannot see clearly what is on the other side – there could be another person, an obstacle, or a sharp drop-off.

If you start to lose traction or momentum when climbing, and decide you will be unable to continue, use the brakes to stop. Do not attempt to turn the vehicle around. With your foot on the brake pedal, look behind you and plan your descent. Shift the drive select lever into reverse so you can use engine braking to slow your descent. Release the brake and begin to coast down the hill. Use engine braking as much as possible, gently applying the brakes when necessary.

Ralentir lorsque l'on atteint le sommet de la colline si l'on ne distingue pas clairement l'autre versant, car il pourrait s'y trouver une personne, un obstacle, voire même un ravin.

Si le véhicule perd de son élan ou de la traction dans une pente et que l'on pense ne pas pouvoir gravir plus loin, arrêter le véhicule à l'aide des freins. Ne pas tenter de retourner le véhicule. Avec le pied sur la pédale de frein, regarder derrière soi et planifier la descente. Passer le sélecteur en marche arrière de sorte à pouvoir utiliser le frein moteur pour ralentir davantage. Relâcher le frein et amorcer la descente. Se servir le plus possible du frein moteur tout en actionnant doucement les freins quand nécessaire.

Si al llegar a la cima no dispone de visibilidad suficiente sobre el otro lado, reduzca la velocidad: puede haber gente, obstáculos o un barranco.

Si empieza a perder tracción o impulso al subir y ve que no va a poder continuar, utilice los frenos para detener el vehículo. No intente cambiar de sentido. Con el pie en el freno, mire hacia atrás y planifique el descenso. Ponga la marcha atrás para poder frenar con el motor al descender. Suelte el freno y empiece a descender por inercia. Utilice el freno motor todo lo que pueda y accione suavemente los frenos cuando sea necesario.

Downhill

Check the terrain carefully before going downhill. When possible, choose a path that lets you drive your vehicle straight downhill. Choose your path carefully and drive slowly enough to be able to react to obstacles that you encounter.

For more traction and control, before going down steeper and/or rougher slopes, shift into low gear and select 4WD or 4WD Diff. Lock. Engine braking will help you go downhill slowly. Go as slowly as possible. If you begin to go too fast, apply the brakes gently. Avoid hard application of the brakes, which could cause the vehicle to slide.

Descentes

Examiner avec soin le terrain avant de descendre une côte. Si possible, choisir un chemin qui permette de descendre la pente tout droit. Choisir son chemin avec soin et rouler suffisamment lentement que pour pouvoir réagir à tout obstacle rencontré.

Sélectionner la gamme basse et le mode de traction “4WD” ou “4WD DIFF. LOCK” pour une meilleure traction et maîtrise dans les pentes. Le frein moteur aidera à ralentir la descente. Rouler le plus lentement possible. Si le véhicule se met à rouler trop vite, actionner doucement les freins. Éviter d’actionner brusquement les freins, car le véhicule risquerait de se mettre à dérapier.

Cuesta abajo

Antes de bajar una pendiente examine cuidadosamente el terreno. Si es posible, escoja un camino que le permita descender en línea recta. Escoja con cuidado el camino y conduzca lo bastante despacio como para poder reaccionar ante los obstáculos que se pueda encontrar.

Para disponer de más tracción y control al subir una cuesta pronunciada o irregular, seleccione la marcha corta y 4WD o 4WD Diff. Lock. El freno motor le ayudará a descender lentamente. Vaya lo más despacio posible. Si el vehículo empieza a adquirir demasiada velocidad, accione los frenos suavemente. Evite frenar de forma brusca, pues el vehículo podría patinar.

If you are sliding or skidding, try to steer in the direction the vehicle is sliding, to regain control. For example, if you feel the back of the vehicle start to slide to your right, steer to the right.

If you must turn on the hill to avoid an obstacle, do so slowly and carefully. If the vehicle starts to tip, immediately steer in the downhill direction if there are no obstacles in your path. As you regain proper balance, gradually steer again in the direction you want to go.

Si le véhicule se met à glisser ou à déraper, tenter de reprendre le contrôle en tournant le volant dans la direction du glissement du véhicule. Ainsi, si l'arrière du véhicule fait mine de glisser à droite, tourner le volant vers la droite.

S'il est nécessaire d'effectuer un virage dans une côte afin d'éviter un obstacle, le faire lentement et avec beaucoup de prudence. Si le véhicule fait mine de se renverser, tourner immédiatement le volant vers l'aval s'il n'y a pas d'obstacle sur la voie. Une fois l'équilibre retrouvé, manœuvrer à nouveau petit à petit le véhicule dans la direction souhaitée.

Para recuperar el control, trate de girar en la dirección en la que el vehículo está patinando o derrapando. Por ejemplo, si nota que la parte trasera del vehículo empieza a irse hacia la derecha, mueva el volante a la derecha.

Si necesita girar en la pendiente para evitar un obstáculo, hágalo despacio y con cuidado. Si el vehículo empieza a volcar, gire inmediatamente hacia abajo si no hay obstáculos. A medida que vaya recuperando el equilibrio, gire progresivamente hacia donde desee ir.

Rough terrain

Operation over rough terrain should be done with caution.

- Look for and avoid obstacles that could cause damage to the vehicle or could lead to a roll-over or accident.
- Do not drive in a way that will get the Rhino airborne, as injury, loss of control, and damage to the vehicle could occur.

Pavement

This vehicle is designed for off-road use only. Avoid paved surfaces. Turn gradually and go slowly if you must drive on pavement.

Terrains accidentés

Une vigilance extrême s'impose lors de la conduite sur un terrain accidenté.

- Repérer et éviter les obstacles susceptibles d'endommager le véhicule ou de provoquer un accident ou le renversement du véhicule.
- Conduire de sorte que le Rhino ne décolle pas, afin d'éviter blessures, pertes de contrôle et endommagement du véhicule.

Chaussées

Ce véhicule est conçu pour une utilisation hors route uniquement. Éviter les surfaces revêtues. Tourner progressivement et rouler lentement lorsqu'il n'est pas possible d'éviter de rouler sur une chaussée.

Terreno irregular

En terrenos accidentados se debe conducir con precaución.

- Esté atento para evitar obstáculos que puedan dañar el vehículo, hacerlo volcar o provocar un accidente.
- No conduzca de forma que el Rhino se levante del suelo, ya que puede perder el control, con el consiguiente riesgo de averías y lesiones.

Pavimento

Este vehículo está diseñado únicamente para superficies no pavimentadas. Evite las superficies pavimentadas. Si debe pasar por una superficie pavimentada, gire de forma progresiva y vaya despacio.

Water

If you must cross shallow, slow-moving water up to the depth of the vehicle's floorboards, choose your path carefully to avoid sharp drop-offs, large rocks, or slippery surfaces that could cause the vehicle to overturn. Never operate through water deeper than 33 cm (13 in) or fast-flowing water. Choose a path where both your entrance into and exit point from the water is a gradual incline. Determine the water depth and currents before crossing.

Operating this vehicle through deep or fast-flowing water can lead to loss of control or overturn. To reduce your risk of drowning or other injuries, use care when crossing through water.

Wet brakes may have reduced effectiveness. After leaving the water, test your brakes. If necessary, apply the brakes several times to let friction dry out the linings.

Eau

S'il est indispensable de traverser un cours d'eau lent et d'une profondeur inférieure au plancher du véhicule, s'engager avec beaucoup de prudence afin d'éviter les dénivellations subites, les grosses pierres ou les surfaces glissantes qui pourraient faire capoter le véhicule. Ne jamais rouler dans de l'eau d'une profondeur de plus de 33 cm (13 in) ou dans un cours d'eau rapide. Veiller à ce que la pente de la berge soit douce au point d'entrée tout comme au point de sortie. Vérifier la profondeur de l'eau et la vitesse du courant avant d'entamer la traversée.

La conduite de ce véhicule dans une eau profonde ou à courant rapide pourrait provoquer une perte de contrôle ou un capotage. Afin de limiter au maximum les risques de noyade ou de blessures, redoubler de prudence lors de la traversée d'eau.

La puissance de freinage de freins mouillés risque d'être réduite. Il convient de tester les freins après avoir roulé dans de l'eau. Si nécessaire, actionner les freins plusieurs fois pour que le frottement sèche les garnitures.

Agua

Si debe vadear aguas poco profundas y de caudal lento que lleguen como máximo hasta el suelo del vehículo, escoja el camino con cuidado a fin de evitar desniveles bruscos, rocas grandes o superficies resbaladizas que puedan hacerle volcar. No vadee nunca aguas de más de 33 cm (13 in) de profundidad o de caudal rápido. Escoja un lugar en el que pueda entrar y salir del agua por una pendiente gradual. Antes de proceder al vadeo, determine la profundidad y la corriente del agua.

Si vadea aguas profundas o rápidas con este vehículo puede perder el control o volcar. Para reducir el riesgo de ahogamiento u otras lesiones, extreme las precauciones al vadear.

Los frenos mojados pueden perder eficacia. Cuando salga del agua pruebe los frenos. Si es preciso, acci6nelos varias veces para que se sequen los forros por efecto de la fricción.

NOTICE

After driving your vehicle in water, be sure to drain the trapped water by removing the check hose at the bottom of the air filter case, the V-belt cooling duct check hose, the drive select lever box check hose and the V-belt case drain plug. Wash the vehicle in fresh water if it has been operated in salt water or muddy conditions.

NOTICE

Après avoir conduit le véhicule dans de l'eau, veiller à purger l'eau accumulée en retirant le tube de vidange situé au bas du boîtier de filtre à air, le tube de vidange du conduit de refroidissement de la courroie trapézoïdale, le tube de vidange du boîtier de sélecteur de marche, ainsi que le bouchon de vidange du carter de courroie trapézoïdale. Nettoyer le véhicule à l'eau douce après avoir roulé dans une eau salée ou boueuse.

ATENCIÓN

Después de vadear, no olvide vaciar el agua acumulada extrayendo los tubos de vaciado del fondo de la caja del filtro de aire, el conducto de refrigeración de la correa trapezoidal, la caja de la palanca selectora, así como el tapón de vaciado de la caja de la correa trapezoidal. Lave el vehículo con agua dulce si lo ha utilizado en agua salada o en terreno fangoso.

Loose terrain/slippery terrain

When driving on slippery terrain, including wet, muddy, or icy conditions, as well as loose gravel, be aware that you could begin skidding or sliding. To avoid loss of control, slow down and put the Rhino in 4WD before driving on a slippery surface and plan your path to avoid making abrupt maneuvers.

If you feel the Rhino begin to slide sideways or the back wheels slide during a turn, steer into the direction of the slide if possible, to regain directional control. For example, if you feel the back of the vehicle start to slide to your right, steer to the right.

Terrains glissants ou meubles

Garder à l'esprit que l'on risque à tout moment de glisser ou de dérapar lors de la conduite sur une surface glissante, comme en cas de pluie, boue ou de glace, ainsi que la conduite sur du gravier. Afin d'éviter une perte de contrôle, ralentir et sélectionner le mode de traction quatre roues avant d'engager le Rhino sur une surface glissante, et planifier son chemin afin d'éviter les manœuvres abruptes.

Si le Rhino fait mine de glisser latéralement ou de faire un tête-à-queue dans un virage, si possible, tourner le volant dans la direction du glissement afin de retrouver le contrôle. Ainsi, si l'arrière du véhicule fait mine de glisser à droite, tourner le volant vers la droite.

Terreno suelto/resbaladizo

En terreno resbaladizo, como por ejemplo cuando hay humedad, barro, hielo o gravilla, tenga presente que puede derrapar o patinar. Para no perder el control, reduzca la velocidad y seleccione 4WD antes de entrar en terreno resbaladizo; planifique el recorrido para evitar maniobras bruscas.

Si nota que el Rhino empieza a deslizarse lateralmente o las ruedas traseras derrapan en un giro, mueva el volante en la dirección del derrapaje, si es posible, y suelte progresivamente el pedal del acelerador para recuperar el control direccional. Por ejemplo, si nota que la parte trasera del vehículo empieza a irse hacia la derecha, mueva el volante a la derecha.

Brush or wooded areas

When operating in areas with brush or trees, watch carefully on both sides and above the vehicle for obstacles such as branches that the vehicle might hit, causing an accident. Watch for brush that might enter the vehicle as you pass and strike you or the passenger. Never hold onto the cage/frame. The passenger should always hold onto the handholds with both hands.

The muffler and other engine parts become extremely hot during operation and remain hot after the engine has stopped. To reduce the risk of fire during operation or after leaving the vehicle, do not let brush, grass and other materials collect under the vehicle, near the muffler or exhaust pipe, or next to other hot parts. Check under the vehicle after operating in areas where combustible materials may have collected. Do not idle or park the vehicle in long dry grass or other dry ground cover.

Broussailles et terrains boisés

Lors de la conduite dans des broussailles ou dans un bois, toujours tenter de repérer les obstacles, telles des branches, qui pourraient venir heurter le véhicule des deux côtés et par le dessus du véhicule, et provoquer ainsi un accident. Veiller également à être à l'affût de broussailles qui pourraient venir frapper les occupants à l'intérieur du véhicule. Ne jamais agripper l'arceau de sécurité. Le passager doit agripper des deux mains les poignées qui équipent le côté intérieur de l'arceau de sécurité.

Le pot d'échappement et d'autres pièces du moteur chauffent très fort quand le moteur est en marche et restent chauds bien après l'arrêt du moteur. Afin de réduire les risques d'incendie pendant la conduite ou après avoir quitté le véhicule, évitez l'accumulation de broussailles, d'herbe ou d'autres matériaux sous le véhicule, à proximité du pot ou du tuyau d'échappement, ou à proximité d'autres pièces chaudes. S'assurer de l'absence de débris sous le véhicule après avoir conduit dans des endroits recouverts de matériaux combustibles. Ne pas faire tourner le moteur ni garer le véhicule dans de l'herbe haute sèche ou toute autre végétation sèche.

Árboles o maleza

En lugares donde haya árboles o maleza, vigile a ambos lados y por encima del vehículo la presencia de ramas u otros obstáculos con los que pueda colisionar y sufrir un accidente. Vigile la maleza que, al pasar, puede penetrar en el vehículo y golpearle a usted o al pasajero. No se sujete nunca al habitáculo/bastidor. El pasajero debe sujetarse siempre a los asideros con las dos manos.

El silenciador y otras piezas del motor se calientan mucho durante el funcionamiento y permanecen calientes después de parar el motor. Para reducir el riesgo de incendio durante la marcha o después de estacionar el vehículo, evite que se enganche maleza u otros materiales en los bajos, cerca del silenciador o el tubo de escape, o cerca de otras piezas calientes. Examine los bajos del vehículo después de utilizarlo en lugares donde se hayan podido enganchar materiales combustibles. No sitúe el vehículo sobre hierba o maleza seca.

Encountering obstacles

If you cannot go around an obstacle, such as a fallen tree or a ditch, stop the vehicle where it is safe to do so. Set the parking brake and get out to inspect the area thoroughly. Look from both your approach side and exit side. If you believe you can continue safely, choose the path that will allow you to get over the obstacle and at as close to a right angle as possible to minimize vehicle tipping. Go only fast enough to maintain your momentum but still give yourself plenty of time to react to changes in conditions.

If there is any question about your ability to maneuver safely over the obstacle, you should turn around if the ground is flat and you have the room or back up until you find a less difficult path.

Obstacles rencontrés

S'il est impossible de contourner un obstacle tel que le tronc d'un arbre abattu ou un fossé, arrêter le véhicule à un endroit sûr. Serrer le frein de stationnement et sortir du véhicule afin d'examiner attentivement le terrain. Examiner à la fois le côté par lequel l'obstacle sera abordé et le côté par lequel il sera surmonté. Si l'obstacle semble surmontable, décider de la voie qui permet de le surmonter à l'angle le plus droit possible afin de réduire au maximum le risque de renversement. Rouler à une vitesse qui permette de conserver son élan tout en allouant un temps de réaction suffisant en cas de changement des conditions.

Au moindre doute quant à la sécurité de la manœuvre, il convient de faire demi-tour si le terrain est plat et que l'espace est suffisant, ou de reculer jusqu'à ce qu'une voie plus accessible soit découverte.

Obstáculos

Si no puede sortear un obstáculo, como por ejemplo un árbol caído o una zanja, detenga el vehículo donde sea seguro hacerlo. Ponga el freno de estacionamiento y salga para examinar la zona detenidamente. Observe el terreno por donde ha venido y la salida. Si cree que puede continuar de forma segura, escoja el camino que le permita sortear el obstáculo a un ángulo lo más recto posible a fin de reducir al mínimo el riesgo de volcar. Avance justo con la velocidad suficiente para mantener el impulso pero que le permita contar con tiempo suficiente para reaccionar ante cualquier cambio de condiciones.

Si pone en duda la posibilidad de maniobrar de forma segura por encima del obstáculo, debe rodearlo, si el terreno es llano y dispone de espacio, o bien retroceder hasta encontrar una vía menos difícil.

PERIODIC MAINTENANCE AND ADJUSTMENT

Periodic inspection, adjustment, and lubrication will keep your vehicle in the safest and most efficient condition possible.

Safety is an obligation of the vehicle owner/operator. The most important points of vehicle inspection, adjustment, and lubrication are explained on the following pages.

WARNING

Failure to properly maintain the vehicle or performing maintenance activities incorrectly may increase your risk of injury or death during service or while using the vehicle. If you are not familiar with vehicle service, have a Yamaha dealer perform service.

ENTRETIENS ET RÉGLAGES PÉRIODIQUES

Les contrôles, réglages et graissages périodiques sont indispensables au bon état de marche du véhicule et à sa conduite en toute sécurité.

Le propriétaire/conducteur a le devoir de veiller à la sûreté de son véhicule. Les pages suivantes reprennent les points les plus importants des contrôles, réglages et graissages du véhicule.

AVERTISSEMENT

Le manque d'entretien du véhicule ou le recours à des techniques d'entretien incorrectes peut d'accroître les risques de blessures ou de mort pendant un entretien ou la conduite du véhicule. Un propriétaire ignorant les techniques d'entretien est invité à s'adresser à un concessionnaire Yamaha.

MANTENIMIENTO Y AJUSTES PERIÓDICOS

Con una revisión, ajuste y engrase periódicos el vehículo se mantendrá en condiciones óptimas de eficacia y seguridad.

La seguridad es una obligación del propietario/usuario del vehículo. En las páginas siguientes se explican los puntos más importantes del vehículo que se deben revisar, ajustar y engrasar.

ADVERTENCIA

La falta de mantenimiento o un mantenimiento incorrecto pueden incrementar el riesgo de lesiones graves o mortales durante las operaciones de revisión o uso del vehículo. Si no está familiarizado con el mantenimiento de vehículos, déjelo en manos de un concesionario Yamaha.

 WARNING

Turn off the engine when performing maintenance unless otherwise specified.

- A running engine has moving parts that can catch on body parts or clothing and electrical parts that can cause shocks or fires.
 - Running the engine while servicing can lead to eye injury, burns, fire, or carbon monoxide poisoning – possibly leading to death. See pages 2-17–2-19 for more information about carbon monoxide.
-

⚠ WARNING

Couper le moteur avant d'effectuer tout entretien, sauf quand autrement spécifié.

- Les pièces mobiles d'un moteur qui tourne pourraient happer un membre ou un vêtement, et un équipement électrique pourrait provoquer un choc électrique ou un incendie.
- Faire tourner le moteur pendant un entretien peut occasionner des blessures aux yeux, des brûlures ou un empoisonnement par le monoxyde de carbone pouvant provoquer la mort. Voir pages 2-18 – 2-20 pour plus d'informations concernant le monoxyde de carbone.

⚠ ADVERTENCIA

Antes de efectuar cualquier operación de mantenimiento, pare el motor a menos que se indique lo contrario.

- Con el motor en marcha, el cuerpo o la ropa pueden quedar atrapados en las piezas en movimiento; asimismo, los sistemas eléctricos del vehículo pueden provocar descargas o un incendio.
- Tener el motor en marcha durante las operaciones de mantenimiento puede ocasionar lesiones oculares, quemaduras, incendios o envenenamiento por monóxido de carbono con el consiguiente peligro de muerte. Para más información sobre el monóxido de carbono, consulte las páginas 2-18–2-20.

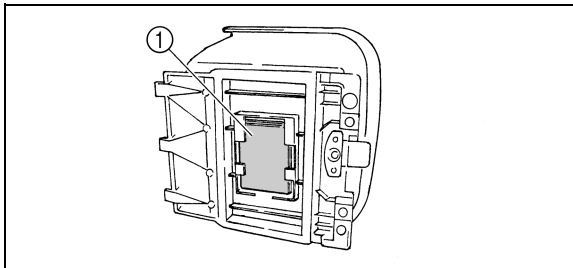

1. Owner's manual
1. Manuel du propriétaire
1. Manual de instrucciones

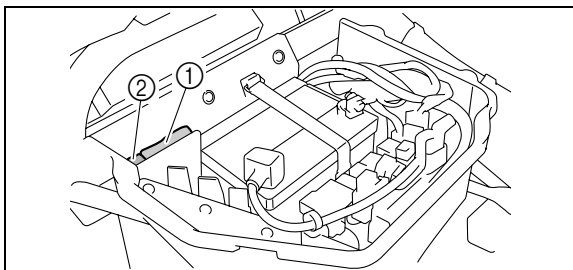

- | | |
|--------------------------|------------------------------|
| 1. Owner's tool kit | 2. Tire pressure gauge |
| 1. Trousse de réparation | 2. Manomètre pour pneus |
| 1. Juego de herramientas | 2. Manómetro para neumáticos |

Owner's manual and tool kit

You are recommended to put this owner's manual in the vinyl bag and always carry it underneath the driver seat as shown. Put the owner's tool kit and tire pressure gauge in the space beside the battery.

The service information included in this manual is intended to provide you, the owner, with the necessary information for completing your own preventive maintenance and minor repairs.

The tools provided in the owner's tool kit are sufficient for this purpose, except that a torque wrench is also necessary to properly tighten nuts and bolts.

If you do not have a torque wrench available during a service operation requiring one, take your vehicle to a Yamaha dealer to check the torque settings and adjust them as necessary.

Manuel du propriétaire et trousse de réparation

Il est conseillé de placer le manuel du propriétaire dans le sac en plastique et de le ranger dans le fond du siège du conducteur, comme illustré. Ranger la trousse de réparation ainsi que le manomètre pour pneus à l'endroit prévu à côté de la batterie.

Les informations concernant l'entretien reprises dans ce manuel fournissent au propriétaire les renseignements nécessaires pour qu'il puisse effectuer lui-même l'entretien préventif de son véhicule ainsi que les petites réparations.

Les outils fournis dans la trousse suffisent à cet effet. Le serrage correct des boulons et des écrous requiert toutefois l'acquisition d'une clé dynamométrique.

Le propriétaire qui ne dispose pas d'une clé dynamométrique pour effectuer un travail qui en requiert une est invité à faire vérifier et corriger les couples de serrage par un concessionnaire Yamaha.

Manual de instrucciones y juego de herramientas

Es recomendable guardar este manual de instrucciones en la bolsa de vinilo y llevarlo siempre debajo del asiento del conductor, como se muestra. Guarde el juego de herramientas y el manómetro para neumáticos en el espacio previsto junto a la batería.

La información técnica que se facilita en este manual tiene por objeto proporcionarle los datos necesarios para que pueda realizar por sí mismo el mantenimiento preventivo y pequeñas reparaciones.

El juego de herramientas que se suministra es suficiente para tal propósito, si bien se necesita además una llave dinamométrica para apretar correctamente las tuercas y los pernos.

Si no dispone de llave dinamométrica durante una operación de revisión en la que se necesite una, lleve el vehículo a un concesionario Yamaha para comprobar los pares de apriete y ajustarlos según sea necesario.

Periodic maintenance chart for the emission control system

- For vehicles not equipped with an odometer or hour meter, follow the month maintenance intervals.
- For vehicles equipped with an odometer or an hour meter, follow the km (mi) or hours maintenance intervals. However, keep in mind that if the vehicle isn't used for a long period of time, the month maintenance intervals should be followed.
- Items marked with an asterisk should be performed by a Yamaha dealer as they require special tools, data and technical skills.

ITEM	ROUTINE	Whichever comes first ⇒	INITIAL			EVERY		
			month	1	3	6	6	12
			km (mi)	320 (200)	1,200 (750)	2,400 (1,500)	2,400 (1,500)	4,800 (3,000)
hours	20	75	150	150	300			
Fuel line*	<ul style="list-style-type: none"> • Check fuel hose for cracks or damage. • Replace if necessary. 				○	○	○	
Valves*	<ul style="list-style-type: none"> • Check valve clearance. • Adjust if necessary. 		○		○	○	○	
Spark plug	<ul style="list-style-type: none"> • Check condition. • Adjust gap and clean. • Replace if necessary. 		○	○	○	○	○	
Crankcase breather system*	<ul style="list-style-type: none"> • Check breather hose for cracks or damage. • Replace if necessary. 				○	○	○	
Exhaust system*	<ul style="list-style-type: none"> • Check for leakage. • Tighten if necessary. • Replace gasket(s) if necessary. 				○	○	○	
Spark arrester	<ul style="list-style-type: none"> • Clean. 				○	○	○	

General maintenance and lubrication chart

ITEM	ROUTINE	Whichever comes first ⇒	INITIAL			EVERY		
			month	1	3	6	6	12
			km (mi)	320 (200)	1,200 (750)	2,400 (1,500)	2,400 (1,500)	4,800 (3,000)
hours	20	75	150	150	300			
Cooling system	<ul style="list-style-type: none"> • Check coolant leakage. • Repair if necessary. • Replace coolant every 24 months. 		○	○	○	○	○	
Air filter element	<ul style="list-style-type: none"> • Clean. • Replace if necessary. 		Every 20–40 hours (More often in wet or dusty areas.)					
Engine oil	<ul style="list-style-type: none"> • Replace (warm engine before draining). 		○	○	○	○	○	
Engine oil filter cartridge	<ul style="list-style-type: none"> • Replace. 		○		○		○	
Final gear oil	<ul style="list-style-type: none"> • Check oil level/oil leakage. 		○				○	
Differential gear oil	<ul style="list-style-type: none"> • Replace. 							
Front brake*	<ul style="list-style-type: none"> • Check operation/brake pad wear/fluid leakage/see page 8-9. • Correct if necessary. Replace pads if worn to the limit. 		○	○	○	○	○	
Rear brake*	<ul style="list-style-type: none"> • Check operation/brake pad wear/fluid leakage/see page 8-9. • Correct if necessary. Replace pads if worn to the limit. 		○	○	○	○	○	
Parking brake*	<ul style="list-style-type: none"> • Check operation and free play/brake pad wear. • Correct if necessary. Replace pads if worn to the limit. 		○	○	○	○	○	
Accelerator pedal*	<ul style="list-style-type: none"> • Check operation and free play. 		○	○	○	○	○	
V-belt*	<ul style="list-style-type: none"> • Check operation. • Check for wear, cracks, or damage. 		○			○	○	
Wheels*	<ul style="list-style-type: none"> • Check balance/damage/runout. • Repair if necessary. 		○		○	○	○	
Wheel bearings*	<ul style="list-style-type: none"> • Check bearing assemblies for looseness/damage. • Replace if damaged. 		○		○	○	○	
Front and rear suspension*	<ul style="list-style-type: none"> • Check operation and for leakage. • Correct if necessary. 				○		○	
Steering system*	<ul style="list-style-type: none"> • Check operation and for looseness/Replace if damaged. • Check toe-in/Adjust if necessary. 		○	○	○	○	○	
Rear upper and lower knuckle pivots*	<ul style="list-style-type: none"> • Lubricate with lithium-soap-based grease. 				○	○	○	

ITEM	ROUTINE	Whichever comes first ⇒	INITIAL			EVERY		
			month	1	3	6	6	12
			km (mi)	320 (200)	1,200 (750)	2,400 (1,500)	2,400 (1,500)	4,800 (3,000)
hours	20	75	150	150	300			
Drive shaft universal joint*	• Lubricate with lithium-soap-based grease.				○	○	○	
Engine mount*	• Check for cracks or damage. • Check bolt tightness.				○	○	○	
Front and rear axle boots*	• Check operation. • Replace if damaged.		○				○	
Stabilizer bushings*	• Check for cracks or damage.				○	○	○	
Fittings and fasteners*	• Check all chassis fittings and fasteners. • Correct if necessary.		○	○	○	○	○	

Recommended brake fluid: DOT 4

Brake fluid replacement:

- Replace the brake fluid when disassembling the master cylinder or caliper.
- Check the brake fluid level regularly and add fluid as required.
- Replace the oil seals on the inner parts of the master cylinder and caliper every two years.
- Replace the brake hoses every four years, or if cracked or damaged.

Entretiens périodiques du système antipollution

- Si le véhicule n'est pas équipé d'un compteur kilométrique ou d'un compteur horaire, suivre les intervalles d'entretien indiqués en mois.
- Si le véhicule est équipé d'un compteur kilométrique ou d'un compteur horaire, suivre les intervalles d'entretien indiqués en km (mi) ou en heures. Noter toutefois que si le véhicule n'est pas utilisé pendant de longues périodes, il convient de suivre les intervalles d'entretien indiqués en mois.
- L'entretien des éléments signalés par un astérisque ne pouvant être mené à bien sans les données techniques, les connaissances et l'outillage adéquats, il doit être confié à un concessionnaire Yamaha.

ÉLÉMENT	VÉRIFICATION	Le plus court des deux intervalles ⇒	INITIAL			CHAQUE		
			mois	1	3	6	6	12
			km (mi)	320 (200)	1.200 (750)	2.400 (1.500)	2.400 (1.500)	4.800 (3.000)
			heures	20	75	150	150	300
Circuit d'alimentation*	<ul style="list-style-type: none"> • Contrôler la durite de carburant et s'assurer de l'absence de craquelures ou autre endommagement. • Remplacer si nécessaire. 				○	○	○	
Soupapes*	<ul style="list-style-type: none"> • Contrôler le jeu de soupape. • Régler si nécessaire. 		○		○	○	○	
Bougie	<ul style="list-style-type: none"> • Contrôler l'état. • Régler l'écartement et nettoyer. • Remplacer si nécessaire. 		○	○	○	○	○	
Circuit reniflard du carter moteur*	<ul style="list-style-type: none"> • Contrôler la durite de mise à l'air et s'assurer de l'absence de craquelures ou autre endommagement. • Remplacer si nécessaire. 				○	○	○	
Système d'échappement*	<ul style="list-style-type: none"> • Contrôler l'absence de fuite. • Resserrer si nécessaire. • Remplacer tout joint endommagé. 				○	○	○	
Pare-étincelles	<ul style="list-style-type: none"> • Nettoyer. 				○	○	○	

Tableau des entretiens et graissages périodiques

ÉLÉMENT	VÉRIFICATION	Le plus court des deux intervalles ⇒	INITIAL			CHAQUE		
			mois	1	3	6	6	12
			km (mi)	320 (200)	1.200 (750)	2.400 (1.500)	2.400 (1.500)	4.800 (3.000)
			heures	20	75	150	150	300
Circuit de refroidissement	<ul style="list-style-type: none"> • Contrôler l'absence de fuite de liquide de refroidissement. • Réparer si nécessaire. • Remplacer le liquide de refroidissement tous les 24 mois. 		○	○	○	○	○	
Élément du filtre à air	<ul style="list-style-type: none"> • Nettoyer. • Remplacer si nécessaire. 		Toutes les 20 à 40 heures (plus souvent dans les régions humides ou poussiéreuses)					
Huile moteur	<ul style="list-style-type: none"> • Changer (chauffer le moteur avant de vidanger). 		○		○	○	○	
Cartouche de filtre à huile	<ul style="list-style-type: none"> • Remplacer. 		○		○		○	
Huile de couple conique arrière	<ul style="list-style-type: none"> • Contrôler le niveau d'huile et l'absence de fuite. • Remplacer. 		○				○	
Huile de différentiel								
Frein avant*	<ul style="list-style-type: none"> • Contrôler le fonctionnement, l'usure des plaquettes de frein et l'absence de fuite. Voir page 8-12. • Corriger si nécessaire. Remplacer les plaquettes si usées jusqu'à la limite. 		○	○	○	○	○	
Frein arrière*	<ul style="list-style-type: none"> • Contrôler le fonctionnement, l'usure des plaquettes de frein et l'absence de fuite. Voir page 8-12. • Corriger si nécessaire. Remplacer les plaquettes si usées jusqu'à la limite. 		○	○	○	○	○	
Frein de stationnement*	<ul style="list-style-type: none"> • Contrôler le fonctionnement, la garde et l'usure des plaquettes de frein. • Corriger si nécessaire. Remplacer les plaquettes si usées jusqu'à la limite. 		○	○	○	○	○	
Pédale d'accélérateur*	<ul style="list-style-type: none"> • Contrôler le fonctionnement et la garde. 		○	○	○	○	○	
Courroie trapézoïdale*	<ul style="list-style-type: none"> • Contrôler le fonctionnement. • Contrôler l'usure, les craquelures ou autre endommagement. 		○			○	○	
Roues*	<ul style="list-style-type: none"> • Contrôler l'équilibre, l'endommagement et le voile. • Réparer si nécessaire. 		○		○	○	○	
Roulements de roue*	<ul style="list-style-type: none"> • Contrôler l'absence de jeu et d'endommagement. • Remplacer en cas d'endommagement. 		○		○	○	○	

ÉLÉMENT	VÉRIFICATION	Le plus court des deux intervalles ⇨	INITIAL			CHAQUE		
			mois	1	3	6	6	12
			km (mi)	320 (200)	1.200 (750)	2.400 (1.500)	2.400 (1.500)	4.800 (3.000)
			heures	20	75	150	150	300
Suspension avant et arrière*	<ul style="list-style-type: none"> • Contrôler le fonctionnement et l'absence de fuite. • Corriger si nécessaire. 				○		○	
Direction*	<ul style="list-style-type: none"> • Contrôler le fonctionnement et le jeu. Remplacer en cas d'endommagement. • Contrôler le pincement. Régler si nécessaire. 		○	○	○	○	○	
Pivot des articulations arrière supérieures et inférieures*	<ul style="list-style-type: none"> • Lubrifier à l'aide de graisse à base de savon au lithium. 				○	○	○	
Joint de cardan d'arbre de transmission*	<ul style="list-style-type: none"> • Lubrifier à l'aide de graisse à base de savon au lithium. 				○	○	○	
Ancrage du moteur*	<ul style="list-style-type: none"> • Contrôler l'absence de craquelures ou autre endommagement. • Contrôler le serrage de la boulonnerie. 				○	○	○	
Soufflets de demi-arbres avant et arrière*	<ul style="list-style-type: none"> • Contrôler le fonctionnement. • Remplacer en cas d'endommagement. 		○				○	
Douilles de barre stabilisatrice*	<ul style="list-style-type: none"> • Contrôler l'absence de craquelures ou autre endommagement. 				○	○	○	
Visserie*	<ul style="list-style-type: none"> • Contrôler l'ensemble de la visserie du châssis. • Corriger si nécessaire. 		○	○	○	○	○	

Liquide de frein recommandé : DOT 4

Changement du liquide de frein :

- Remplacer le liquide de frein après tout démontage du maître cylindre ou de l'étrier.
- Contrôler régulièrement le niveau de liquide de frein et faire l'appoint quand nécessaire.
- Remplacer tous les deux ans les bagues d'étanchéité des pièces internes du maître cylindre et de l'étrier.
- Remplacer les durites de frein tous les quatre ans ou lorsque craquelées ou autrement endommagées.

Cuadro de mantenimiento periódico del sistema de control de emisiones

- En los vehículos no equipados con un cuentakilómetros o un cuentahoras, observe los intervalos de mantenimiento por meses.
- En los vehículos equipados con un cuentakilómetros o un cuentahoras, observe los intervalos de mantenimiento por km (mi). No obstante, tenga en cuenta que si no utiliza el vehículo durante un periodo prolongado, deberá observar los intervalos por meses.
- Las operaciones marcadas con un asterisco debe realizarlas un concesionario Yamaha, ya que requieren herramientas y datos especiales, así como cualificación técnica.

ELEMENTO	OPERACIÓN	Lo que ocurra primero ⇒	INICIAL			CADA		
			mes	1	3	6	6	12
			km (mi)	320 (200)	1.200 (750)	2.400 (1.500)	2.400 (1.500)	4.800 (3.000)
horas	20	75	150	150	300			
Sistema de combustible*	<ul style="list-style-type: none"> • Comprobar si los tubos de combustible están agrietados o dañados. • Cambiar si es necesario. 				○	○	○	
Válvulas*	<ul style="list-style-type: none"> • Comprobar holgura de válvulas. • Ajustar si es necesario. 		○		○	○	○	
Bujía	<ul style="list-style-type: none"> • Comprobar estado. • Ajustar la distancia entre electrodos y limpiar. • Cambiar si es necesario. 		○	○	○	○	○	
Respiradero del cárter*	<ul style="list-style-type: none"> • Comprobar si el tubo respiradero está agrietado o dañado. • Cambiar si es necesario. 				○	○	○	
Sistema de escape*	<ul style="list-style-type: none"> • Comprobar fugas. • Apretar si es necesario. • Cambiar junta(s) si es necesario. 				○	○	○	
Parachispas	<ul style="list-style-type: none"> • Limpiar. 				○	○	○	

Cuadro general de mantenimiento y engrase

ELEMENTO	OPERACIÓN	Lo que ocurra primero ⇒	INICIAL			CADA		
			mes	1	3	6	6	12
			km (mi) horas	320 (200)	1.200 (750)	2.400 (1.500)	2.400 (1.500)	4.800 (3.000)
Sistema de refrigeración	<ul style="list-style-type: none"> Comprobar si hay fugas de líquido refrigerante. Reparar si es necesario. Cambiar el líquido refrigerante cada 24 meses. 		○	○	○	○	○	
Elemento del filtro de aire	<ul style="list-style-type: none"> Limpiar. Cambiar si es necesario. 		Cada 20–40 horas (incrementar la frecuencia en lugares con polvo o humedad).					
Aceite del motor	<ul style="list-style-type: none"> Cambiar (calentar el motor antes de vaciarlo). 		○		○	○	○	
Cartucho del filtro de aceite del motor	<ul style="list-style-type: none"> Cambiar. 		○		○		○	
Aceite de la transmisión final	<ul style="list-style-type: none"> Comprobar nivel/fugas de aceite. Cambiar. 		○				○	
Aceite del diferencial								
Frenos delanteros*	<ul style="list-style-type: none"> Comprobar funcionamiento/desgaste de pastillas/fugas de líquido/consulte la página 8-15. Corregir si es necesario. Cambiar pastillas si han llegado al límite de desgaste. 		○	○	○	○	○	
Frenos traseros*	<ul style="list-style-type: none"> Comprobar funcionamiento/desgaste de pastillas/fugas de líquido/consulte la página 8-15. Corregir si es necesario. Cambiar pastillas si han llegado al límite de desgaste. 		○	○	○	○	○	
Freno de estacionamiento*	<ul style="list-style-type: none"> Comprobar funcionamiento y holgura/desgaste de pastillas. Corregir si es necesario. Cambiar pastillas si han llegado al límite de desgaste. 		○	○	○	○	○	
Pedal del acelerador*	<ul style="list-style-type: none"> Comprobar funcionamiento y holgura. 		○	○	○	○	○	
Correa trapezoidal*	<ul style="list-style-type: none"> Comprobar funcionamiento. Comprobar desgaste, grietas o daños. 		○			○	○	
Ruedas*	<ul style="list-style-type: none"> Comprobar equilibrado/daños/descentramiento. Reparar si es necesario. 		○		○	○	○	

ELEMENTO	OPERACIÓN	Lo que ocurra primero ⇒	INICIAL			CADA		
			mes	1	3	6	6	12
			km (mi)	320 (200)	1.200 (750)	2.400 (1.500)	2.400 (1.500)	4.800 (3.000)
horas	20	75	150	150	300			
Cojinetes de las ruedas*	<ul style="list-style-type: none"> • Comprobar si los conjuntos de los cojinetes están flojos/dañados. • Cambiar si están dañados. 		○		○	○	○	
Suspensión delantera y trasera*	<ul style="list-style-type: none"> • Comprobar funcionamiento y fugas. • Corregir si es necesario. 				○		○	
Dirección*	<ul style="list-style-type: none"> • Comprobar funcionamiento y holgura/Cambiar si hay daños. • Comprobar convergencia horizontal/Ajustar si es necesario. 		○	○	○	○	○	
Pivotes de articulación traseros, superior e inferior*	<ul style="list-style-type: none"> • Lubricar con grasa de jabón de litio. 				○	○	○	
Cardán del eje motor*	<ul style="list-style-type: none"> • Lubricar con grasa de jabón de litio. 				○	○	○	
Sujeción del motor*	<ul style="list-style-type: none"> • Comprobar grietas o daños. • Comprobar apriete de los pernos. 				○	○	○	
Fundas de los ejes delanteros y traseros*	<ul style="list-style-type: none"> • Comprobar funcionamiento. • Cambiar si hay daños. 		○				○	
Cojinetes estabilizadores*	<ul style="list-style-type: none"> • Comprobar grietas o daños. 				○	○	○	
Herrajes y fijaciones*	<ul style="list-style-type: none"> • Comprobar todos los herrajes y fijaciones del chasis. • Corregir si es necesario. 		○	○	○	○	○	

Líquido de frenos recomendado: DOT 4

Cambio del líquido de frenos:

- Cuando desmonte la bomba de freno o las pinzas, cambie el líquido de frenos.
- Compruebe regularmente el nivel de líquido de frenos y añada líquido según sea necesario.
- Cambie cada dos años las juntas de estanqueidad de las piezas internas de la bomba de freno y de las pinzas.
- Cambie los tubos de freno cada cuatro años o si están agrietados o dañados.

Hood

To open

Unhook the hood latches, and then slowly tilt the hood up until it stops.

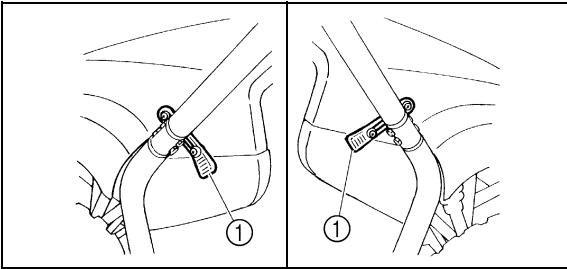

- 1. Latch (× 2)
- 1. Attache (× 2)
- 1. Fijación (× 2)

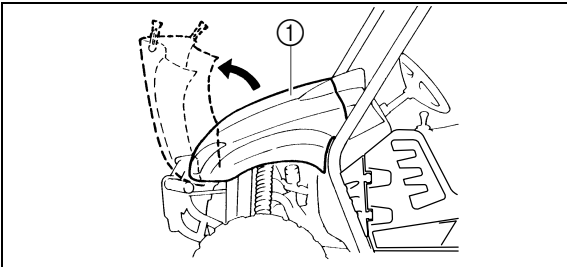

- 1. Hood
- 1. Capot
- 1. Capó

Capot

Ouverture

Décrocher les attaches du capot, puis relever lentement le capot le plus loin possible.

Capó

Apertura

Desenganche los cierres del capó y levántelo lentamente hasta el tope.

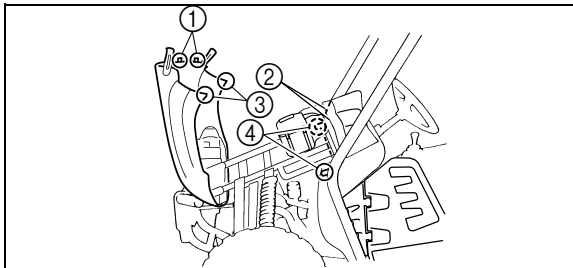

- | | |
|----------------------------|----------------------------|
| 1. Projection (× 2) | 2. Slot (× 2) |
| 3. Slot (× 2) | 4. Projection (× 2) |
| 1. Patte de fixation (× 2) | 2. Fente (× 2) |
| 3. Fente (× 2) | 4. Patte de fixation (× 2) |
| 1. Saliente (× 2) | 2. Ranura (× 2) |
| 3. Ranura (× 2) | 4. Saliente (× 2) |

To close

Lower the hood slowly to its original position, and then hook the hood latches. Secure projections ① on the rear of the hood into slots ② on the back of the instrument panel. Secure slots ③ on the side of the hood around projections ④ on the frame.

NOTICE

- Make sure that all cables and wires are in place when closing the hood.
- Do not drive the vehicle with the hood open, unlatched, or removed.

Fermeture

Abaisser lentement le capot jusqu'à sa position d'origine, puis accrocher les attaches. Insérer correctement les pattes de fixation ①, qui figurent à l'arrière du capot, dans les fentes ② à l'arrière du tableau de bord. Faire glisser correctement les fentes ③, qui figurent sur le côté du capot, sur les pattes de fixation ④ du cadre.

ATTENTION

- **S'assurer que tous les câbles et fils sont correctement placés avant de refermer le capot.**
- **Ne pas conduire avec le capot ouvert, non attaché ou déposé.**

Cierre

Baje el capó lentamente a su posición original y enganche los cierres. Fije los salientes ① de la parte posterior del capó en las ranuras ② de la parte posterior del panel de instrumentos. Fije las ranuras ③ laterales del capó en torno a los salientes ④ del bastidor.

ATENCIÓN

- **Al cerrar el capó compruebe que todos los cables estén bien colocados.**
- **No utilice el vehículo con el capó abierto, sin bloquear o desmontado.**

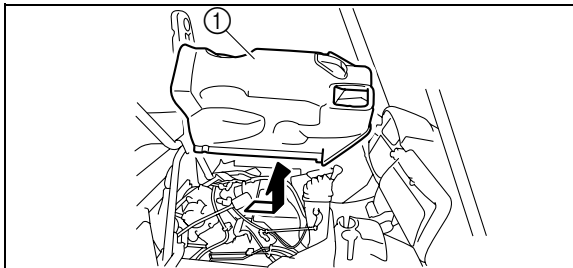

- 1. Console
- 1. Console
- 1. Consola

Console

To remove

1. Remove the seats. (See page 4-37 for seat removal and installation procedures.)
2. Remove the parking brake lever boot.
3. Pull the console forward and upward (the drive select lever boot will come loose). To ease removal of the console, shift the drive select lever into the low gear "L" position.

Console

Dépose

1. Déposer les sièges. (Voir les explications relatives à la dépose et à la mise en place à la page 4-38.)
2. Retirer le soufflet du levier de frein de stationnement.
3. Pousser la console vers l'avant, puis la soulever (le soufflet du sélecteur de marche se détache). Afin de faciliter la dépose de la console, placer le sélecteur de marche à la position de gamme basse ("L").

Consola

Desmontaje

1. Desmonte los asientos. (Consulte en la página 4-38 las instrucciones para desmontar y montar los asientos).
2. Extraiga la funda de la palanca del freno de estacionamiento.
3. Retire la consola hacia adelante y hacia arriba (la funda de la palanca selectora se soltará). Para facilitar el desmontaje, sitúe la palanca selectora en la posición de marcha corta "L".

To install

1. Place the console in its original position.
2. Install the parking brake lever boot.
3. Install the seats.

NOTICE

- **Be sure to position the seat belt buckles to the outside of the console.**
- **When installing the console, be sure not to pinch the cables or wires.**
- **Make sure that the groove at the bottom of the parking brake lever boot and the drive select lever boot fits securely around the edge of the hole in the console.**

Mise en place

1. Remettre la console à sa position d'origine.
2. Reposer le soufflet du levier de frein de stationnement.
3. Remettre les sièges en place.

ATTENTION

- **Bien veiller à placer la boucle des ceintures de sécurité du côté extérieur de la console.**
- **En remettant la console en place, bien veiller à ne pas pincer les câbles ou les fils.**
- **Bien veiller à ce que la rainure figurant au bas du soufflet du levier de frein de stationnement et du sélecteur de marche s'engage correctement sur le bord de l'ouverture de la console.**

Montaje

1. Coloque la consola en su posición original.
2. Instale la funda de la palanca del freno de estacionamiento.
3. Monte los asientos.

ATENCIÓN

- **No olvide colocar las fijaciones de los cinturones de seguridad por fuera de la consola.**
- **Al montar la consola, evite pellizcar los cables.**
- **Verifique que la ranura de la parte inferior de la funda de la palanca del freno de estacionamiento y de la funda de la palanca selectora se ajuste bien en torno al borde del orificio de la consola.**

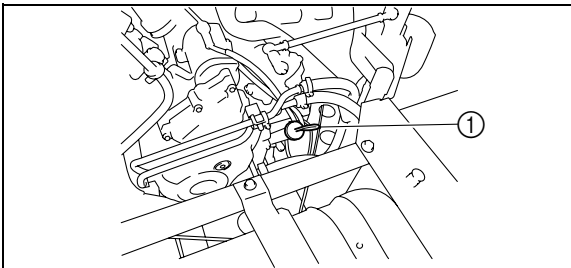

- 1. Dipstick
- 1. Jauge
- 1. Varilla de medición

Engine oil and oil filter cartridge

Check engine oil level before each operation. In addition, change the oil and the oil filter cartridge at the intervals specified in the periodic maintenance and lubrication chart.

To check the engine oil level

1. Park the vehicle on a level surface.
2. Remove the console. (See pages 8-21–8-23 for console removal and installation procedures.)
3. Check the engine oil level on a cold engine. If the engine was started before checking the oil level, be sure to warm up the engine sufficiently, and then wait at least ten minutes until the oil settles for an accurate reading.
4. Remove the dipstick, and then wipe it off with a clean rag.

Huile moteur et cartouche de filtre à huile

Contrôler le niveau d'huile moteur avant chaque départ. Il convient également de changer l'huile et de remplacer la cartouche du filtre à huile aux fréquences spécifiées dans le tableau des entretiens et graissages périodiques.

Contrôle du niveau d'huile moteur

1. Stationner le véhicule sur une surface de niveau.
2. Déposer la console. (Voir les explications relatives à la dépose et à la mise en place de la console aux pages 8-22 – 8-24.)
3. Contrôler le niveau d'huile le moteur étant à froid. Si le moteur a été mis en marche avant que la vérification du niveau d'huile ait été effectuée, bien veiller à le mettre en température, puis à attendre au moins dix minutes que l'huile se stabilise, afin d'obtenir un relevé correct.
4. Retirer la jauge et l'essuyer avec un chiffon propre.

Aceite del motor y cartucho del filtro de aceite

Compruebe el nivel de aceite del motor antes de cada utilización. Asimismo, cambie el aceite y el cartucho del filtro a los intervalos que se especifican en el cuadro de mantenimiento periódico y engrase.

Comprobación del nivel de aceite del motor

1. Estacione el vehículo sobre una superficie horizontal.
2. Desmonte la consola. (Consulte en las páginas 8-22–8-24 las instrucciones para desmontar y montar la consola).
3. Compruebe el nivel de aceite con el motor frío. Si ha puesto el motor en marcha antes de comprobar el nivel de aceite, para que la medición sea correcta deje que se caliente lo suficiente y luego espere al menos diez minutos para que se asiente el aceite.
4. Extraiga la varilla de medición y límpiela con un trapo limpio.

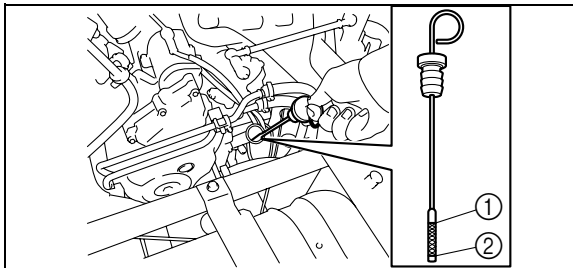

- | | |
|-----------------------------|-----------------------------|
| 1. Maximum level mark | 2. Minimum level mark |
| 1. Repère de niveau maximum | 2. Repère de niveau minimum |
| 1. Marca de nivel máximo | 2. Marca de nivel mínimo |

5. Insert the dipstick completely into the oil filler hole, and then remove it again to check the oil level. The engine oil should be between the minimum and maximum level marks.
6. If the engine oil is at or below the minimum level mark, add sufficient oil of the recommended type to raise it to the correct level.
7. Insert the dipstick completely into the oil filler hole.
8. Reinstall the console.

5. Insérer la jauge dans l'orifice de remplissage sans la visser, puis la retirer à nouveau et vérifier le niveau d'huile. Le niveau d'huile doit se situer entre les repères de niveau minimum et maximum.
 6. Si le niveau d'huile moteur se trouve sur ou sous le repère de niveau minimum, ajouter de l'huile moteur du type recommandé jusqu'au niveau spécifié.
 7. Insérer la jauge complètement dans l'orifice de remplissage d'huile.
 8. Remonter la console.
5. Introduzca la varilla a fondo por el orificio de llenado y extraícala de nuevo para comprobar el nivel. El aceite del motor debe situarse entre las marcas de nivel máximo y mínimo.
 6. Si el aceite del motor se encuentra en la marca de nivel mínimo o por debajo de la misma, añada una cantidad suficiente de aceite del tipo recomendado hasta que alcance el nivel correcto.
 7. Introduzca la varilla a fondo por el orificio de llenado.
 8. Monte la consola.

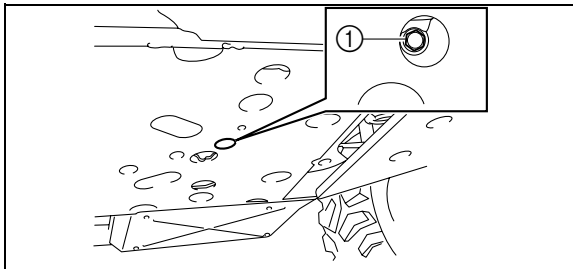

1. Engine oil drain bolt

1. Vis de vidange d'huile moteur

1. Tornillo de vaciado del aceite del motor

To change the engine oil (with or without oil filter cartridge replacement)

1. Park the vehicle on a level surface.
2. Remove the console. (See pages 8-21–8-23 for console removal and installation procedures.)
3. Start the engine, warm it up for several minutes, and then turn it off.
4. Place an oil pan under the engine to collect the used oil, and then remove the dipstick.
5. Remove the engine oil drain bolt to drain the oil from the crankcase.

Changement de l'huile moteur (avec ou sans remplacement de la cartouche du filtre à huile)

1. Stationner le véhicule sur une surface de niveau.
2. Déposer la console. (Voir les explications relatives à la dépose et à la mise en place de la console aux pages 8-22 – 8-24.)
3. Mettre le moteur en marche, le faire chauffer pendant quelques minutes, puis le couper.
4. Placer un bac à vidange sous le moteur afin de recueillir l'huile usagée, puis retirer la jauge.
5. Retirer la vis de vidange afin de vidanger l'huile du carter.

Cambio de aceite del motor (con o sin sustitución del cartucho del filtro de aceite)

1. Estacione el vehículo sobre una superficie horizontal.
2. Desmonte la consola. (Consulte en las páginas 8-22–8-24 las instrucciones para desmontar y montar la consola).
3. Arranque el motor, caliéntelo durante unos minutos y luego párelo.
4. Coloque una bandeja debajo del motor para recoger el aceite usado y extraiga la varilla.
5. Extraiga el tornillo de vaciado de aceite para vaciar el cárter.

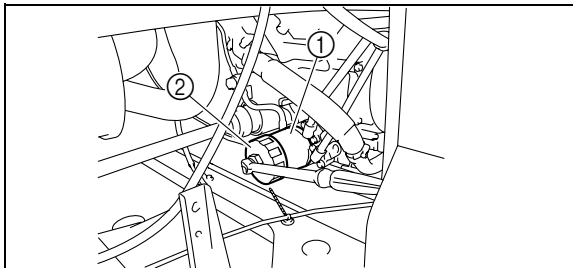

- | | |
|----------------------------------|---------------------------------|
| 1. Oil filter cartridge | 2. Oil filter wrench |
| 1. Cartouche de filtre à huile | 2. Clé pour filtre à huile |
| 1. Cartucho del filtro de aceite | 2. Llave para filtros de aceite |

Skip steps 6–10 if the oil filter cartridge is not being replaced.

6. Lift the cargo bed up. (See pages 4-43–4-45 for cargo bed lifting and lowering procedures.)
7. Remove the oil filter cartridge with an oil filter wrench. An oil filter wrench is available from a Yamaha dealer. Make sure that the O-ring is removed together with the oil filter cartridge. If the O-ring remains attached to the crankcase, oil leakage may occur.

Sauter les étapes 6 à 10 si l'on ne procède pas au remplacement de la cartouche du filtre à huile.

6. Relever la benne. (Le procédé de relevage et d'abaissement de la benne est expliqué aux pages 4-44 – 4-46.)
7. Déposer la cartouche du filtre à huile à l'aide d'une clé pour filtre à huile. Une clé pour filtre à huile est disponible chez les concessionnaires Yamaha. Bien veiller à retirer le joint torique lors de la dépose de la cartouche du filtre à huile. Si le joint torique reste attaché au carter moteur, une fuite d'huile pourrait s'ensuivre.

Omita los pasos 6–10 si no va a cambiar el cartucho del filtro de aceite.

6. Levante la caja de carga. (Consulte en las páginas 4-44–4-46 las instrucciones para levantar y bajar la caja de carga).
7. Extraiga el cartucho con una llave para filtros de aceite. Puede adquirir una llave para filtros de aceite en un concesionario Yamaha. Debe extraer la junta tórica junto con el cartucho del filtro de aceite. Si la junta tórica permanece sujeta al cárter, pueden producirse fugas de aceite.

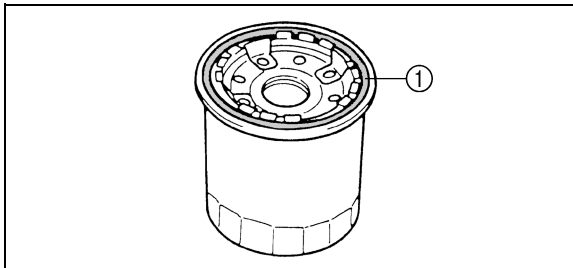

- 1. O-ring
- 1. Joint torique
- 1. Junta tórica

- 8. Apply a light coat of clean engine oil to the O-ring of the new oil filter cartridge. Make sure the O-ring is seated properly.

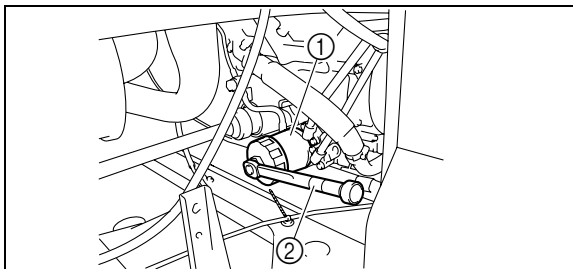

- 1. Oil filter cartridge
- 2. Torque wrench
- 1. Cartouche de filtre à huile
- 2. Clé dynamométrique
- 1. Cartucho del filtro de aceite
- 2. Llave dinamométrica

- 9. Install the new oil filter cartridge with an oil filter wrench, and then tighten it to the specified torque with a torque wrench.

Tightening torque:

Oil filter cartridge:

17 Nm (1.7 m·kgf, 12 ft·lbf)

8. Enduire le joint torique de la cartouche de filtre à huile neuve d'une fine couche d'huile moteur propre. Veiller à mettre le joint torique correctement en place.

8. Aplique una capa ligera de aceite de motor limpio a la junta tórica del cartucho nuevo. Verifique que la junta tórica quede bien asentada.

9. Mettre une cartouche du filtre à huile neuve en place à l'aide d'une clé pour filtre à huile, puis la serrer au couple spécifié à l'aide d'une clé dynamométrique.

9. Coloque el cartucho nuevo con la llave para filtros y seguidamente apriételo con el par especificado con la ayuda de una llave dinamométrica.

Couples de serrage :

Cartouche du filtre à huile :

17 Nm (1,7 m·kgf, 12 ft·lbf)

Par de apriete:

Cartucho del filtro de aceite:

17 Nm (1,7 m·kgf, 12 ft·lbf)

10. Lower the cargo bed.
11. Reinstall the engine oil drain bolt, and then tighten it to the specified torque.

Tightening torque:

Engine oil drain bolt:

30 Nm (3.0 m·kgf, 22 ft·lbf)

12. Refill with the specified amount of recommended engine oil, and then insert the dipstick completely into the oil filler hole.
NOTICE: Be sure to wipe off spilled oil on any parts after the engine and exhaust system have cooled down.

Recommended engine oil:

See page 10-3.

Oil quantity:

Without oil filter cartridge replacement:

2.00 L (1.76 Imp qt, 2.11 US qt)

With oil filter cartridge replacement:

2.10 L (1.85 Imp qt, 2.22 US qt)

10. Abaisser la benne.
11. Remonter la vis de vidange d'huile moteur, puis la serrer au couple spécifié.

Couples de serrage :

Vis de vidange d'huile moteur :

30 Nm (3,0 m·kgf, 22 ft·lbf)

12. Remplir avec la quantité spécifiée de l'huile moteur recommandée, puis insérer la jauge complètement dans l'orifice de remplissage d'huile.
ATTENTION : Bien veiller à essuyer toute coulure d'huile après que le moteur et le circuit d'échappement ont refroidi.

Huile moteur recommandée :

Voir page 10-11.

Quantité d'huile :

Sans remplacement de la cartouche du filtre à huile :

2,00 L (1,76 Imp qt, 2,11 US qt)

Avec remplacement de la cartouche de filtre à huile :

2,10 L (1,85 Imp qt, 2,22 US qt)

10. Baje la caja de carga.
11. Vuelva a colocar el tornillo de vaciado del aceite del motor y apriételo con el par especificado.

Par de apriete:

Tornillo de vaciado del aceite del motor:

30 Nm (3,0 m·kgf, 22 ft·lbf)

12. Añada la cantidad especificada de aceite del tipo recomendado y seguidamente introduzca la varilla a fondo por el orificio de llenado.
ATENCIÓN: Cuando el motor y el sistema de escape se hayan enfriado, no olvide limpiar el aceite que se haya podido derramar sobre alguna pieza.

Aceite de motor recomendado:

Consulte la página 10-19.

Cantidad de aceite:

Sin sustitución del cartucho del filtro de aceite:

2,00 L (1,76 Imp qt, 2,11 US qt)

Con sustitución del cartucho del filtro de aceite:

2,10 L (1,85 Imp qt, 2,22 US qt)

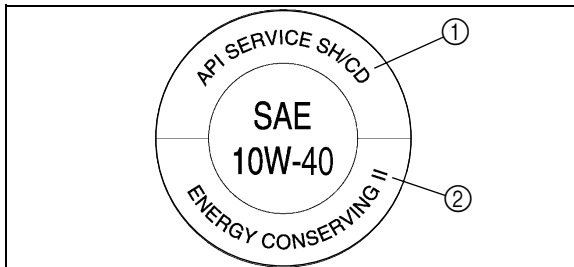

- | | |
|------------------------|---------------------------|
| 1. "CD" specification | 2. "ENERGY CONSERVING II" |
| 1. Classification "CD" | 2. "ENERGY CONSERVING II" |
| 1. Especificación "CD" | 2. "ENERGY CONSERVING II" |

NOTICE

- In order to prevent clutch slippage (since the engine oil also lubricates the clutch), do not mix any chemical additives with oil. Do not use oils with a diesel specification of "CD" or oils of a higher quality than specified. In addition, do not use oils labeled "ENERGY CONSERVING II" or higher.
 - Make sure that no foreign material enters the crankcase.
13. Start the engine, and then let it idle for several minutes while checking it for oil leakage. If oil is leaking, immediately turn the engine off and check for the cause.
 14. Turn the engine off, wait at least ten minutes, and then check the oil level and correct it if necessary.
 15. Reinstall the console.

ATTENTION

- Ne pas mélanger d'additif chimique à l'huile afin d'éviter tout patinage de l'embrayage, car l'huile moteur lubrifie également l'embrayage. Ne pas utiliser d'huile de grade diesel "CD" ou une huile de grade supérieur à celui spécifié. S'assurer également de ne pas utiliser une huile portant la désignation "ENERGY CONSERVING II" ou la même désignation avec un numéro plus élevé.
 - S'assurer qu'aucun corps étranger ne pénètre dans le carter moteur.
13. Mettre le moteur en marche et contrôler pendant quelques minutes s'il y a présence de fuites d'huile en laissant tourner le moteur au ralenti. Si une fuite d'huile est détectée, couper immédiatement le moteur et en rechercher la cause.
 14. Couper le moteur, attendre au moins dix minutes, puis vérifier le niveau d'huile et faire l'appoint, si nécessaire.
 15. Remonter la console.

ATENCIÓN

- Para evitar que el embrague patine (dado que el aceite del motor también lubrica el embrague), no mezcle ningún aditivo químico con el aceite. No utilice aceites con la especificación diésel "CD" ni aceites de calidad superior a la especificada. Asimismo, no utilice aceites con la etiqueta "ENERGY CONSERVING II" o superior.
 - Evite la penetración de materiales extraños en el cárter.
13. Arranque el motor y déjelo al ralentí unos minutos mientras comprueba si hay alguna fuga de aceite. Si pierde aceite, pare inmediatamente el motor y averigüe la causa.
 14. Pare el motor, espere al menos 10 minutos, compruebe el nivel de aceite y corrijalo según sea necesario.
 15. Monte la consola.

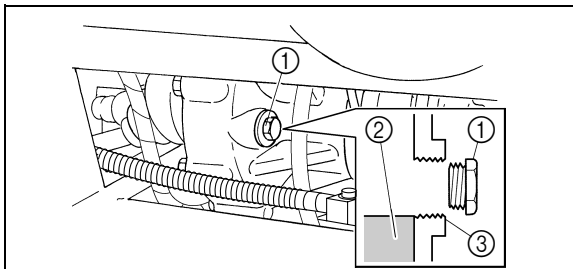

1. Final gear oil filler bolt
2. Final gear oil
3. Correct oil level

1. Vis de remplissage de l'huile de couple conique arrière
 2. Huile de couple conique arrière
 3. Niveau d'huile correct
1. Tornillo de llenado de aceite de la transmisión final
 2. Aceite de la transmisión final
 3. Nivel de aceite correcto

Final gear oil

Checking the final gear oil level

1. Park the vehicle on a level surface.
2. Remove the oil filler bolt, and then check the oil level in the final gear case. The oil level should be at the brim of the filler hole.
3. If the oil is below the brim of the filler hole, add sufficient oil of the recommended type to raise it to the correct level. **NOTICE: Be sure no foreign material enters the final gear case.**
4. Reinstall the oil filler bolt, and then tighten it to the specified torque.

Tightening torque:

Final gear oil filler bolt:

23 Nm (2.3 m·kgf, 17 ft·lbf)

Huile de couple conique arrière

Contrôle du niveau d'huile de couple conique arrière

1. Stationner le véhicule sur une surface de niveau.
2. Retirer la vis de remplissage, puis contrôler le niveau d'huile dans le carter de couple conique arrière. L'huile doit arriver jusqu'au bord de l'orifice de remplissage.
3. Si l'huile n'atteint pas le bord de l'orifice de remplissage, ajouter de l'huile moteur du type recommandé jusqu'au niveau spécifié. **ATTENTION : Ne pas laisser pénétrer de corps étrangers dans le carter de couple conique arrière.**
4. Reposer la vis de remplissage et la serrer au couple spécifié.

Couples de serrage :

Vis de remplissage de l'huile de couple conique arrière :

23 Nm (2,3 m·kgf, 17 ft·lbf)

Aceite de la transmisión final

Comprobación del nivel de aceite de la transmisión final

1. Estacione el vehículo sobre una superficie horizontal.
2. Extraiga el tornillo de llenado y compruebe el nivel de aceite en la caja de la transmisión final. El aceite debe encontrarse en el borde del orificio de llenado.
3. Si el aceite se encuentra por debajo del borde del orificio de llenado, añada una cantidad suficiente de aceite del tipo recomendado hasta que alcance el nivel correcto. **ATENCIÓN: Evite que penetren materiales extraños en la caja de la transmisión final.**
4. Coloque el tornillo de llenado y apriételo con el par especificado.

Par de apriete:

Tornillo de llenado de aceite de la transmisión final:

23 Nm (2,3 m·kgf, 17 ft·lbf)

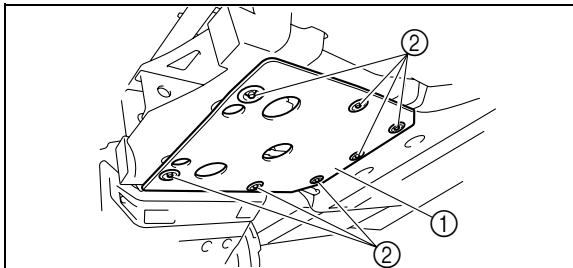

1. Final gear case guard 2. Bolt and collar (× 7)
1. Protège-carter de couple conique arrière
2. Vis et entretoise (× 7)
1. Protección de la caja de la transmisión final
2. Perno y casquillo (× 7)

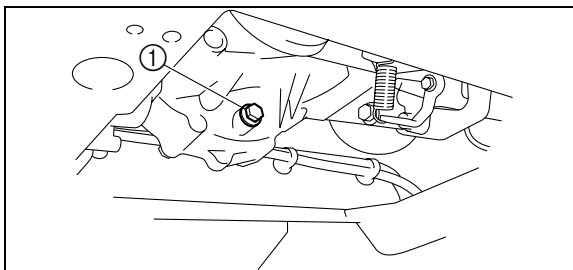

1. Final gear oil drain bolt
1. Vis de vidange d'huile de couple conique arrière
1. Tornillo de vaciado de aceite de la transmisión final

Changing the final gear oil

1. Park the vehicle on a level surface.
2. Remove the final gear case guard by removing the bolts and the collars.
3. Place a container under the final gear case to collect the used oil.
4. Remove the oil filler bolt and the drain bolt to drain the oil.
5. Reinstall the drain bolt, and then tighten it to the specified torque.

Tightening torque:

Final gear oil drain bolt:

20 Nm (2.0 m·kgf, 14 ft·lbf)

Changement de l'huile de couple conique

1. Stationner le véhicule sur une surface de niveau.
2. Déposer le protège-carter de couple conique arrière après avoir retiré les vis et les entretoises.
3. Placer un récipient sous le carter de couple conique arrière afin d'y recueillir l'huile vidangée.
4. Déposer la vis de remplissage et la vis de vidange afin de vidanger l'huile.
5. Monter la vis de vidange, puis la serrer au couple spécifié.

Couples de serrage :

Vis de vidange d'huile de couple conique arrière :
20 Nm (2,0 m·kgf, 14 ft·lbf)

Cambio de aceite de la transmisión final

1. Estacione el vehículo sobre una superficie horizontal.
2. Desmonte la protección de la caja de la transmisión final extrayendo los pernos y los casquillos.
3. Coloque un recipiente debajo de la caja de la transmisión final para recoger el aceite usado.
4. Extraiga el tornillo de llenado y el tornillo de vaciado para vaciar el aceite.
5. Vuelva a colocar el tornillo de vaciado y apriétele con el par especificado.

Par de apriete:

Tornillo de vaciado de aceite de la transmisión final:

20 Nm (2,0 m·kgf, 14 ft·lbf)

6. Refill with the recommended final gear oil up to the brim of the filler hole. **NOTICE: Be sure no foreign material enters the final gear case.**

Recommended oil:

SAE 80 API GL-4 Hypoid gear oil

Oil quantity:

0.25 L (0.22 Imp qt, 0.26 US qt)

7. Reinstall the oil filler bolt, and then tighten it to the specified torque.

Tightening torque:

Final gear oil filler bolt:

23 Nm (2.3 m·kgf, 17 ft·lbf)

8. Check for oil leakage. If oil leakage is found, check for the cause.

6. Remplir avec de l'huile de couple conique arrière du type recommandé jusqu'au goulot de l'orifice de remplissage. **ATTENTION : Ne pas laisser pénétrer de corps étrangers dans le carter de couple conique arrière.**

Huile recommandée :

Huile pour engrenages hypoides SAE 80 API
GL-4

Quantité d'huile :

0,25 L (0,22 Imp qt, 0,26 US qt)

7. Reposer la vis de remplissage et la serrer au couple spécifié.

Couples de serrage :

Vis de remplissage de l'huile de couple conique
arrière :

23 Nm (2,3 m·kgf, 17 ft·lbf)

8. S'assurer qu'il n'y a pas de fuite d'huile. Si une fuite est détectée, en rechercher la cause.

6. Añada aceite del tipo recomendado hasta el borde del orificio de llenado. **ATENCIÓN: Evite que penetren materiales extraños en la caja de la transmisión final.**

Aceite recomendado:

Aceite para engranajes hipoides SAE 80 API
GL-4

Cantidad de aceite:

0,25 L (0,22 Imp qt, 0,26 US qt)

7. Vuelva a colocar el tornillo de llenado y apriételo con el par especificado.

Par de apriete:

Tornillo de llenado de aceite de la transmisión
final:

23 Nm (2,3 m·kgf, 17 ft·lbf)

8. Compruebe si hay fugas. Si detecta una fuga de aceite, averigüe la causa.

9. Install the final gear case guard by installing the bolts and the collars, and then tightening the bolts to the specified torque.

Tightening torque:

Final gear case guard bolt:

7 Nm (0.7 m·kgf, 5.1 ft·lbf)

9. Remettre le protège-carter de couple conique en place et le fixer à l'aide des vis et des entretoises, puis serrer les vis au couple spécifié.

Couples de serrage :

Vis de protège-carter de couple conique arrière :

7 Nm (0,7 m·kgf, 5,1 ft·lbf)

9. Monte la protección de la caja de la transmisión final colocando los pernos y los casquillos y apretando los pernos con el par especificado.

Par de apriete:

Perno de la protección de la caja de la transmisión final:

7 Nm (0,7 m·kgf, 5,1 ft·lbf)

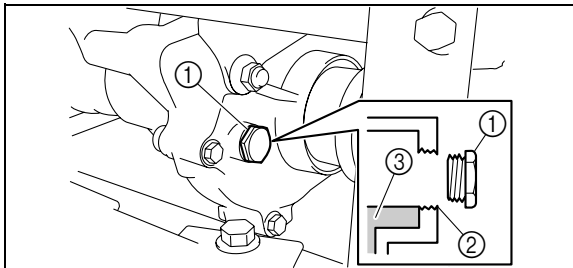

- | | | |
|--|--|---------------------------|
| 1. Differential gear oil filler bolt | | 3. Differential gear oil |
| 2. Correct oil level | | |
| 1. Vis de remplissage de l'huile de différentiel | | 3. Huile de différentiel |
| 2. Niveau d'huile correct | | |
| 1. Tornillo de llenado de aceite del diferencial | | |
| 2. Nivel de aceite correcto | | 3. Aceite del diferencial |

Differential gear oil

Checking the differential gear oil level

1. Park the vehicle on a level surface.
2. Remove the differential gear oil filler bolt and check the oil level. It should be up to the brim of the filler hole. If the level is low, add sufficient oil of the recommended type to raise it to the specified level. **NOTICE: Be sure no foreign material enters the differential gear case.**
3. Reinstall the differential gear oil filler bolt, and then tighten it to the specified torque.

Tightening torque:

Differential gear oil filler bolt:

23 Nm (2.3 m·kgf, 17 ft·lbf)

Huile de différentiel

Contrôle du niveau d'huile de différentiel

1. Stationner le véhicule sur une surface de niveau.
2. Enlever la vis de remplissage d'huile de différentiel et vérifier le niveau d'huile. L'huile doit arriver jusqu'au bord de l'orifice de remplissage. Si le niveau est insuffisant, ajouter de l'huile du type recommandé jusqu'au niveau spécifié. **ATTENTION : Ne pas laisser pénétrer de corps étrangers dans le carter de différentiel.**
3. Reposer la vis de remplissage de l'huile de différentiel, puis la serrer au couple spécifié.

Couples de serrage :

Vis de remplissage de l'huile de différentiel :

23 Nm (2,3 m·kgf, 17 ft·lbf)

Aceite del diferencial

Comprobación del nivel de aceite del diferencial

1. Estacione el vehículo sobre una superficie horizontal.
2. Extraiga el tornillo de llenado de aceite del diferencial y compruebe el nivel. Debe llegar al borde del orificio de llenado. Si el nivel está bajo, añada una cantidad suficiente de aceite del tipo recomendado hasta obtener el nivel correcto. **ATENCIÓN: Evite que penetren materiales extraños en el diferencial.**
3. Vuelva a colocar el tornillo de llenado y apriételo con el par especificado.

Par de apriete:

Tornillo de llenado de aceite del diferencial:

23 Nm (2,3 m·kgf, 17 ft·lbf)

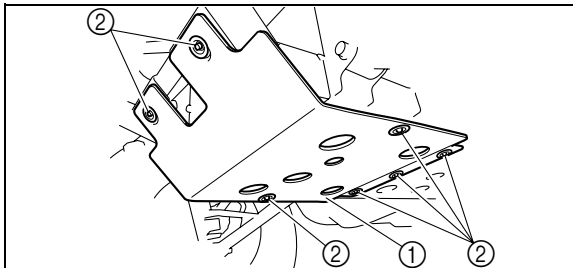

- | | |
|-----------------------------------|----------------------------|
| 1. Differential gear case guard | 2. Bolt and collar (× 7) |
| 1. Protège-carter de différentiel | 2. Vis et entretoise (× 7) |
| 1. Protección del diferencial | 2. Perno y casquillo (× 7) |

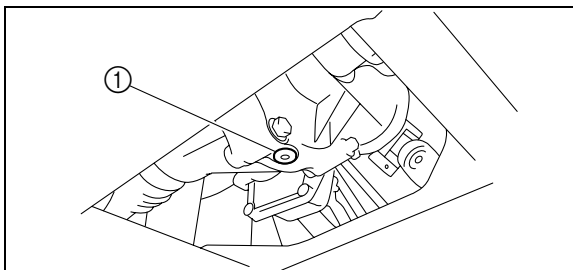

- | |
|--|
| 1. Differential gear oil drain bolt |
| 1. Vis de vidange de l'huile de différentiel |
| 1. Tornillo de vaciado de aceite del diferencial |

Changing the differential gear oil

1. Park the vehicle on a level surface.
2. Remove the differential gear case guard by removing the bolts and the collars.
3. Place a container under the differential gear case to collect the used oil.
4. Remove the differential gear oil filler bolt and differential gear oil drain bolt to drain the oil.
5. Reinstall the differential gear oil drain bolt, and tighten it to the specified torque.

Tightening torque:

Differential gear oil drain bolt:

9.8 Nm (0.98 m·kgf, 7.1 ft·lbf)

Changement de l'huile de différentiel

1. Stationner le véhicule sur une surface de niveau.
2. Déposer le protège-carter de différentiel après avoir retiré les vis et les entretoises.
3. Placer un récipient sous le carter du différentiel afin d'y recueillir l'huile vidangée.
4. Retirer la vis de remplissage et la vis de vidange de l'huile de différentiel, puis vidanger l'huile.
5. Remonter la vis de vidange de l'huile de différentiel et la serrer au couple spécifié.

Couples de serrage :

Vis de vidange de l'huile de différentiel :

9,8 Nm (0,98 m·kgf, 7,1 ft·lbf)

Cambio del aceite del diferencial

1. Estacione el vehículo sobre una superficie horizontal.
2. Desmonte la protección del diferencial extrayendo los pernos y los casquillos.
3. Coloque un recipiente debajo del diferencial para recoger el aceite usado.
4. Extraiga el tornillo de llenado y el tornillo de vaciado para vaciar el aceite.
5. Vuelva a colocar el tornillo de vaciado y apriétele con el par especificado.

Par de apriete:

Tornillo de vaciado de aceite del diferencial:

9,8 Nm (0,98 m·kgf, 7,1 ft·lbf)

6. Refill the differential gear case with the recommended oil. **NOTICE: Be sure no foreign material enters the differential gear case.**

Recommended oil:

SAE 80 API GL-4 Hypoid gear oil

Oil quantity:

0.18 L (0.16 Imp qt, 0.19 US qt)

7. Reinstall the differential gear oil filler bolt, and then tighten it to the specified torque.

Tightening torque:

Differential gear oil filler bolt:

23 Nm (2.3 m·kgf, 17 ft·lbf)

8. Check for oil leakage. If oil leakage is found, check for the cause.
9. Install the differential gear case guard by installing the bolts and the collars, and then tightening the bolts to the specified torque.

Tightening torque:

Differential gear case guard bolt:

7 Nm (0.7 m·kgf, 5.1 ft·lbf)

6. Remplir le carter de différentiel de l'huile recommandée. **ATTENTION : Ne pas laisser pénétrer de corps étrangers dans le carter de différentiel.**

Huile recommandée :

Huile pour engrenages hypoïdes SAE 80 API
GL-4

Quantité d'huile :

0,18 L (0,16 Imp qt, 0,19 US qt)

7. Reposer la vis de remplissage de l'huile de différentiel, puis la serrer au couple spécifié.

Couples de serrage :

Vis de remplissage de l'huile de différentiel :
23 Nm (2,3 m·kgf, 17 ft·lbf)

8. S'assurer qu'il n'y a pas de fuite d'huile. Si une fuite est détectée, en rechercher la cause.
9. Remettre le protège-carter de différentiel en place et le fixer à l'aide des vis et des entretoises, puis serrer les vis au couple spécifié.

Couples de serrage :

Vis de protège-carter de différentiel :
7 Nm (0,7 m·kgf, 5,1 ft·lbf)

6. Llène el diferencial con aceite del tipo recomendado. **ATENCIÓN: Evite que penetren materiales extraños en el diferencial.**

Aceite recomendado:

Aceite para engranajes hipoides SAE 80 API
GL-4

Cantidad de aceite:

0,18 L (0,16 Imp qt, 0,19 US qt)

7. Vuelva a colocar el tornillo de llenado y apriételo con el par especificado.

Par de apriete:

Tornillo de llenado de aceite del diferencial:
23 Nm (2,3 m·kgf, 17 ft·lbf)

8. Compruebe si hay fugas. Si detecta una fuga de aceite, averigüe la causa.
9. Monte la protección del diferencial colocando los pernos y los casquillos y apretando los pernos con el par especificado.

Par de apriete:

Perno de la protección del diferencial:
7 Nm (0,7 m·kgf, 5,1 ft·lbf)

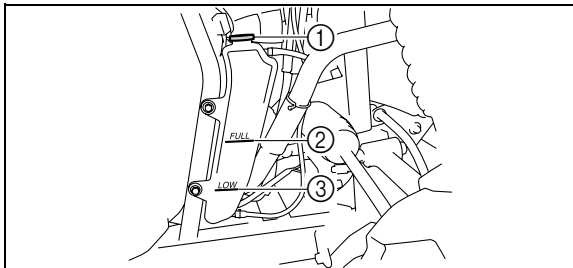

- | | | |
|---------------------------------------|--|-----------------------------|
| 1. Coolant reservoir cap | | |
| 2. Maximum level mark | | 3. Minimum level mark |
| 1. Bouchon du vase d'expansion | | |
| 2. Repère de niveau maximum | | 3. Repère de niveau minimum |
| 1. Tapón del depósito de refrigerante | | |
| 2. Marca de nivel máximo | | 3. Marca de nivel mínimo |

Coolant

The coolant level should be checked before each ride.

Checking the coolant level

1. Park the vehicle on a level surface.
2. Check the coolant level in the coolant reservoir when the engine is cold as the coolant level varies with engine temperature. The coolant should be between the minimum and maximum level marks.
3. If the coolant is at or below the minimum level mark, remove the reservoir cap, add coolant to the maximum level mark, reinstall the reservoir cap.

Coolant reservoir capacity
(up to the maximum level mark):
0.32 L (0.28 Imp qt, 0.34 US qt)

Liquide de refroidissement

Il convient de vérifier le niveau du liquide de refroidissement avant chaque départ.

Contrôle du niveau du liquide de refroidissement

1. Stationner le véhicule sur une surface de niveau.
2. Contrôler le niveau du liquide de refroidissement dans le vase d'expansion quand le moteur est froid. En effet, le niveau du liquide varie selon la température du moteur. Le niveau du liquide de refroidissement doit se situer entre les repères de niveau minimum et maximum.
3. Si le liquide de refroidissement se trouve au ou sous le repère de niveau minimum, retirer le bouchon du vase d'expansion, ajouter du liquide de refroidissement jusqu'au repère de niveau maximum, puis remettre le bouchon en place.

Capacité du vase d'expansion
(jusqu'au repère du niveau maximum) :
0,32 L (0,28 Imp qt, 0,34 US qt)

Líquido refrigerante

Debe comprobar el nivel de refrigerante antes de cada utilización.

Comprobación del nivel de refrigerante

1. Estacione el vehículo sobre una superficie horizontal.
2. Compruebe el nivel de refrigerante en el depósito con el motor frío, ya que el nivel varía con la temperatura del motor. El líquido refrigerante debe situarse entre las marcas de nivel máximo y mínimo.
3. Si el líquido refrigerante se encuentra en la marca de nivel mínimo o por debajo de la misma, quite el tapón del depósito, añada líquido refrigerante hasta la marca de nivel máximo y seguidamente ponga el tapón del depósito.

Capacidad del depósito de refrigerante
(hasta la marca de nivel máximo):
0,32 L (0,28 Imp qt, 0,34 US qt)

Changing the coolant

The coolant must be changed by a Yamaha dealer at the intervals specified in the periodic maintenance and lubrication chart.

Adding water instead of coolant lowers the anti-freeze content of the coolant. If water is used instead of coolant, have a Yamaha dealer check the antifreeze content of the coolant as soon as possible.

The radiator fan is automatically switched on or off according to the coolant temperature in the radiator.

NOTICE

Mix antifreeze with distilled water only. However, if distilled water is not available, soft water may be used for refilling.

If your vehicle overheats, see page 8-154 for instructions.

Changement du liquide de refroidissement

Il convient de faire changer le liquide de refroidissement par un concessionnaire Yamaha aux fréquences spécifiées dans le tableau des entretiens et graissages périodiques.

L'ajout d'eau en lieu de liquide de refroidissement abaisse le taux d'antigel du liquide de refroidissement. En cas d'ajout d'eau, il convient de faire vérifier le plus rapidement possible le taux d'antigel par un concessionnaire Yamaha.

Le ventilateur se met en marche et s'arrête automatiquement en fonction de la température du liquide de refroidissement dans le radiateur.

ATTENTION

Mélanger l'antigel exclusivement avec de l'eau distillée. Pour se dépanner, on peut toutefois utiliser de l'eau douce à la place d'eau distillée.

En cas de surchauffe du véhicule, suivre les consignes à la page 8-156.

Cambio del líquido refrigerante

El líquido refrigerante se debe cambiar en un concesionario Yamaha según los intervalos que se especifican en el cuadro de mantenimiento y engrase periódicos.

Si se utiliza agua en lugar de líquido refrigerante, el contenido de anticongelante disminuye. Si utiliza agua en lugar de líquido refrigerante, haga comprobar el contenido de anticongelante lo antes posible en un concesionario Yamaha.

El ventilador del radiador se activa o desactiva automáticamente en función de la temperatura del líquido refrigerante del radiador.

ATENCIÓN

Mezcle anticongelante únicamente con agua destilada. No obstante, si no dispone de agua destilada puede utilizar agua tratada.

Si el vehículo se recalienta, consulte las instrucciones de la página 8-158.

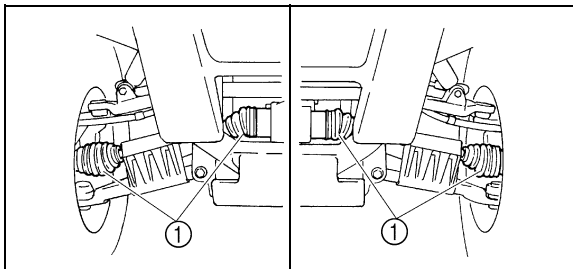

Axle boots

Check the protective boots for holes or tears.

If any damage is found, have them replaced by a Yamaha dealer.

1. Front axle boot (× 2 each side)

1. Soufflet de demi-arbre de roue avant (× 2 de chaque côté)

1. Funda del eje delantero (× 2 a cada lado)

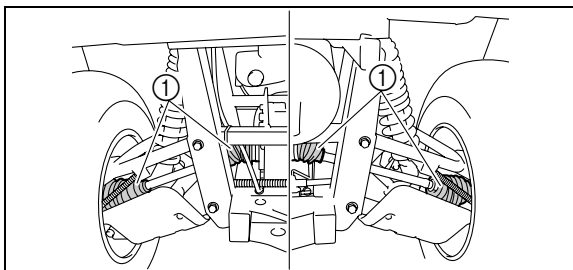

1. Rear axle boot (× 2 each side)

1. Soufflet de demi-arbre de roue arrière (× 2 de chaque côté)

1. Funda del eje trasero (× 2 a cada lado)

Soufflets de demi-arbre de roue

S'assurer que les soufflets de protection ne sont ni troués ni déchirés.

En cas d'endommagement, les faire remplacer par un concessionnaire Yamaha.

Fundas de los ejes

Compruebe si las fundas protectoras están agujereadas o rasgadas.

Si detecta algún daño, hágalas cambiar en un concesionario Yamaha.

Spark plug inspection

Removal

1. Remove the console. (See pages 8-21–8-23 for console removal and installation procedures.)
2. Remove the spark plug cap.
3. Use the spark plug wrench in the tool kit to remove the spark plug as shown.

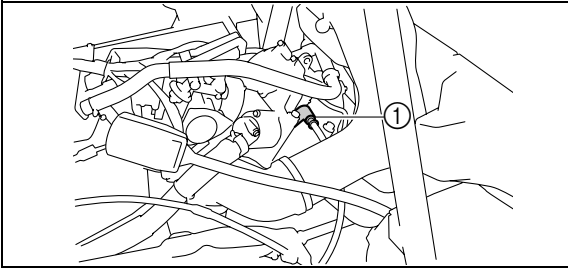

1. Spark plug cap
1. Capuchon de bougie
1. Tapa de bujía

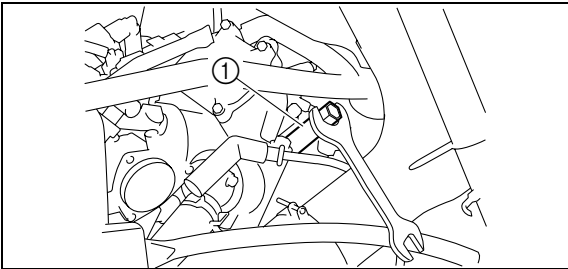

1. Spark plug wrench
1. Clé à bougie
1. Llave de bujías

Contrôle de la bougie

Dépose

1. Déposer la console. (Voir les explications relatives à la dépose et à la mise en place de la console aux pages 8-22 – 8-24.)
2. Déposer le capuchon de bougie.
3. Retirer la bougie à l'aide de la clé à bougie fournie dans la trousse de réparation en procédant comme illustré.

Comprobación de la bujía

Desmontaje

1. Desmonte la consola. (Consulte en las páginas 8-22–8-24 las instrucciones para desmontar y montar la consola).
2. Extraiga la tapa de bujía.
3. Utilice la llave de bujías del juego de herramientas para extraer la bujía, como se muestra.

Inspection

The spark plug is an important engine component and is easy to inspect. The condition of the spark plug can indicate the condition of the engine.

The ideal color of the porcelain insulator around the center electrode is a medium-to-light tan for a vehicle that is being ridden normally.

You should periodically remove and inspect the spark plug because heat and deposits will cause the spark plug to slowly break down and erode. If electrode erosion becomes excessive, or if carbon and other deposits are excessive, you should replace the spark plug with the specified plug.

Specified spark plug: CPR7EA-9 (NGK)

Contrôle

La bougie est une pièce importante du moteur et son contrôle est simple. L'état de la bougie peut parfois révéler l'état du moteur.

La couleur idéale de la porcelaine blanche autour de l'électrode centrale est une couleur café au lait clair ou légèrement foncé, pour un véhicule utilisé dans des conditions normales.

Démonter et vérifier régulièrement la bougie, car la chaleur et les dépôts finissent par l'user. Si l'usure des électrodes est excessive ou s'il y a des dépôts importants de calamine, remplacer la bougie par une de type approprié.

Bougie spécifiée :

CPR7EA-9 (NGK)

Comprobación

La bujía es un componente importante del motor y resulta fácil de comprobar. El estado de la bujía puede reflejar el estado del motor.

En un vehículo que se utiliza con normalidad, el color ideal del aislamiento de porcelana que rodea al electrodo central es un color canela de tono entre medio y claro.

Debe extraer y comprobar la bujía periódicamente, ya que el calor y la acumulación de residuos harán que la bujía se vaya rompiendo y erosionando lentamente. Si la erosión del electrodo se hace excesiva o si se acumula demasiada carbonilla y otros residuos, debe cambiar la bujía por una nueva del tipo especificado.

Bujía especificada:

CPR7EA-9 (NGK)

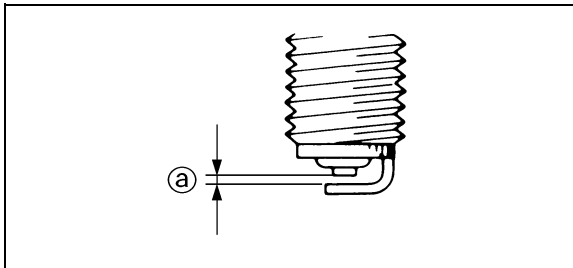

a. Spark plug gap

a. Écartement des électrodes

a. Distancia entre electrodos de la bujía

Installation

1. Measure the electrode gap with a wire thickness gauge and, if necessary, adjust the gap to specification.

Spark plug gap:

0.8–0.9 mm (0.031–0.035 in)

2. Clean the surface of the spark plug gasket and its mating surface, and then wipe off any grime from the spark plug threads.
3. Install the spark plug and tighten it to the specified torque. If a torque wrench is not available when you are installing the spark plug, a good estimate of the correct torque is one-quarter to one-half turn past finger tight. Have the spark plug tightened to the specified torque as soon as possible.

Tightening torque:

Spark plug:

12.5 Nm (1.25 m-kgf, 9.0 ft-lbf)

4. Install the spark plug cap.
5. Reinstall the console.

Mise en place

1. Mesurer l'écartement des électrodes avec un calibre d'épaisseur pour bougie et, si nécessaire, régler l'écartement comme spécifié.

Écartement des électrodes :

0,8 – 0,9 mm (0,031 – 0,035 in)

2. Nettoyer la surface du joint de la bougie et ses plans de joint, puis nettoyer soigneusement les filets de bougie.
3. Remonter la bougie et la serrer au couple spécifié. Si l'on ne dispose pas d'une clé dynamométrique lors du montage d'une bougie, une bonne approximation consiste à serrer de un quart à un demi tour supplémentaire après le serrage à la main. Il faudra cependant serrer la bougie au couple spécifié dès que possible.

Couples de serrage :

Bougie :

12,5 Nm (1,25 m·kgf, 9,0 ft·lbf)

4. Remonter le capuchon de bougie.
5. Remonter la console.

Montaje

1. Mida la distancia entre electrodos con una galga y ajústela al valor especificado según sea necesario.

Distancia entre electrodos de la bujía:

0,8–0,9 mm (0,031–0,035 in)

2. Limpie la superficie de la junta de la bujía y su superficie de contacto; seguidamente elimine toda suciedad de las roscas de la bujía.
3. Coloque la bujía y apriétela con el par especificado. Si no dispone de una llave dinamométrica para montar la bujía, una buena estimación del par de apriete correcto es entre un cuarto y media vuelta después de haberla apretado a mano. Haga apretar la bujía con el par especificado lo antes posible.

Par de apriete:

Bujía:

12,5 Nm (1,25 m·kgf, 9,0 ft·lbf)

4. Coloque la tapa de bujía.
5. Monte la consola.

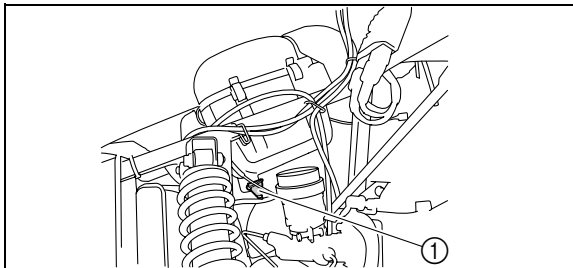

1. Air filter case check hose

1. Tube de vidange du boîtier de filtre à air

1. Tubo colector de la caja del filtro de aire

Cleaning the air filter element

There is a check hose at the bottom of the air filter case and at the bottom of the air duct under the case. If dust or water collects in a check hose, empty the hose and clean the air filter element and air filter case.

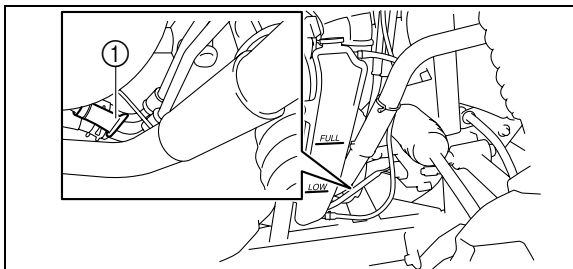

1. Air filter case check hose

1. Tube de vidange du boîtier de filtre à air

1. Tubo colector de la caja del filtro de aire

Nettoyage de l'élément de filtre à air

Un tube de vidange équipe le fond du boîtier de filtre à air et le fond du conduit d'air sous le boîtier. Si de la poussière et/ou de l'eau s'accumulent dans un tube, le vider et nettoyer l'élément ainsi que le boîtier de filtre à air.

Limpieza del filtro de aire

En el fondo de la caja del filtro de aire y en el fondo del conducto situado debajo de la caja hay un tubo colector. Si se ha acumulado polvo o agua en un tubo colector, vacíelo y limpie el elemento del filtro de aire y la caja del mismo.

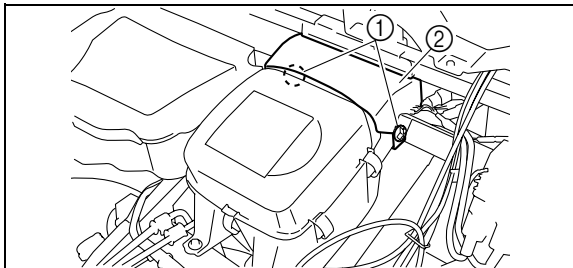

- | | |
|---|----------------------------|
| 1. Quick fastener screw (× 2) | 2. Air intake duct shroud |
| 1. Vis à serrage rapide (× 2) | 2. Tuyère de conduit d'air |
| 1. Tornillo de fijación rápida (× 2) | |
| 2. Rejilla del conducto de admisión de aire | |

1. Open the hood. (See pages 8-17–8-19 for hood opening and closing procedures.)
2. Remove the air intake duct shroud by removing the quick fastener screws.

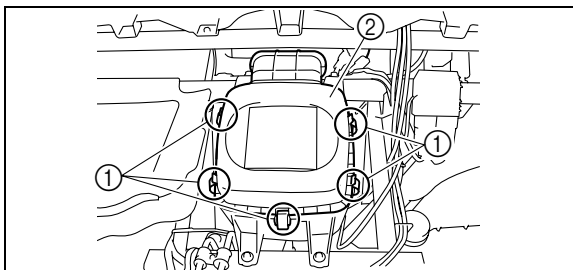

- | | |
|---|--------------------------|
| 1. Air filter case cover holder (× 5) | 2. Air filter case cover |
| 1. Couvercle du boîtier de filtre à air (× 5) | |
| 2. Couvercle du boîtier de filtre à air | |
| 1. Soporte de la cubierta de la caja del filtro de aire (× 5) | |
| 2. Cubierta de la caja del filtro de aire | |

3. Remove the air filter case cover by unhooking the holders.

1. Ouvrir le capot. (Le procédé d'ouverture et de fermeture du capot se trouve aux pages 8-18 – 8-20.)
2. Déposer la tuyère du conduit d'air après avoir retiré les vis à serrage rapide.

3. Retirer le couvercle du boîtier de filtre à air en le décrochant des supports.

1. Abra el capó. (Consulte en las páginas 8-18–8-20 las instrucciones para abrir y cerrar el capó).
2. Desmonte la rejilla del conducto de admisión de aire extrayendo los tornillos de fijación rápida.

3. Desmonte la cubierta de la caja del filtro de aire desenganchando los soportes.

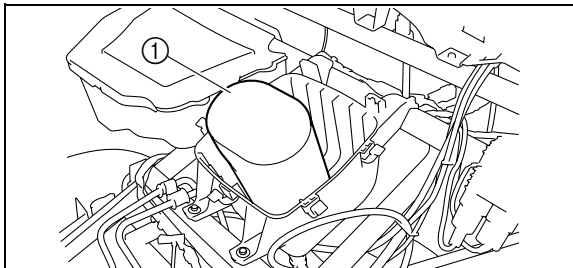

1. Air filter element

1. Élément du filtre à air

1. Elemento del filtro de aire

4. Remove the air filter element.

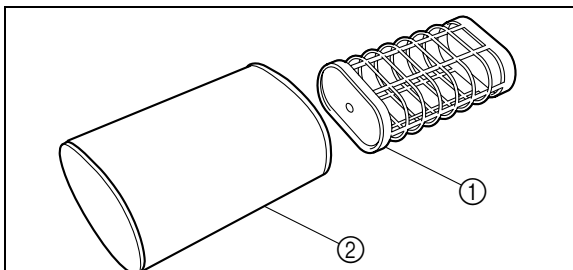

1. Air filter frame

2. Sponge material

1. Armature de filtre à air

2. Mousse

1. Armazón del filtro de aire

2. Material esponjoso

5. Remove the sponge material from its frame.

4. Retirer l'élément de filtre à air.

4. Extraiga el elemento del filtro de aire.

5. Retirer la mousse de son armature.

5. Extraiga el material esponjoso de su armazón.

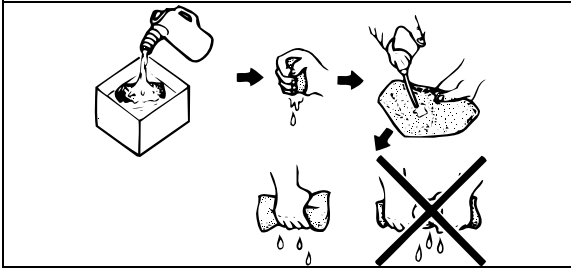

6. Wash the sponge material gently but thoroughly in parts cleaning solvent. **WARNING! Using gasoline or other flammable solvents to clean the air filter element can cause a fire or explosion, which could lead to serious injury.**
7. Squeeze the excess solvent out of the sponge material. **NOTICE: Do not twist the sponge material when squeezing it.**
8. Wash the sponge material in warm soapy water to remove remaining solvent, then rinse thoroughly with plain warm water.
9. Squeeze excess water out of the sponge material. **NOTICE: Do not twist the sponge material when squeezing it.**
10. Allow the sponge material to dry thoroughly. Inspect the sponge material and replace it if damaged.

6. Nettoyer la mousse à fond dans du dissolvant tout en procédant avec douceur. **AVERTISSEMENT! Le nettoyage de l'élément du filtre à air avec de l'essence ou d'autres dissolvants inflammables peut provoquer un incendie ou une explosion et entraîner des blessures graves.**
 7. Presser avec soin la mousse afin d'éliminer le dissolvant. **ATTENTION: Presser la mousse tout en veillant à ne pas la tordre.**
 8. Nettoyer la mousse dans de l'eau savonneuse chaude afin d'éliminer le reste de dissolvant, puis rincer abondamment à l'eau claire.
 9. Presser avec soin la mousse afin d'éliminer le plus d'eau possible. **ATTENTION: Presser la mousse tout en veillant à ne pas la tordre.**
 10. Laisser sécher parfaitement la mousse. Examiner la mousse et la remplacer si elle est endommagée.
6. Lave el material esponjoso con disolvente para la limpieza de piezas, suavemente pero a fondo. **¡ADVERTENCIA! El uso de gasolina u otros disolventes inflamables para limpiar el elemento del filtro de aire puede provocar un incendio o una explosión, con el consiguiente riesgo de daños personales graves.**
 7. Oprima el material esponjoso para eliminar el exceso de disolvente. **ATENCIÓN: Al oprimir el material esponjoso, no lo retuerza.**
 8. Lave el material esponjoso con agua jabonosa caliente para eliminar los restos de disolvente y luego aclárelo bien con agua caliente sin jabón.
 9. Oprima el material esponjoso para eliminar el exceso de agua. **ATENCIÓN: Al oprimir el material esponjoso, no lo retuerza.**
 10. Deje que el material esponjoso se seque completamente. Compruebe el material esponjoso y cámbielo si está dañado.

11. Thoroughly apply Yamaha foam air filter oil or other quality liquid foam air filter oil (not spray type) to the sponge material. The sponge material should be wet but not dripping.
12. Pull the sponge material over its frame.
13. Reinstall the air filter element.

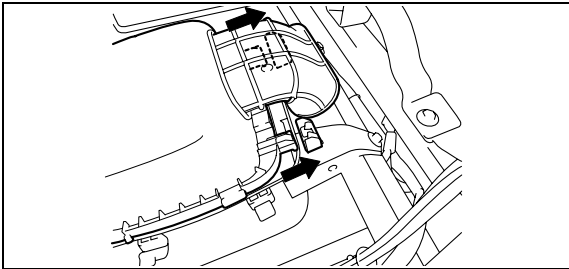

14. Insert the projections on the air filter case cover into the holders on the air filter case, and then install the air filter case cover by hooking the holders onto the cover.
15. Install the air intake duct shroud by installing the quick fastener screws.
16. Close the hood.

11. Lubrifier généreusement la mousse avec de l'huile pour élément de filtre à air en mousse Yamaha ou une autre huile pour mousse de bonne qualité (pas sous forme d'aérosol). La mousse doit être imbibée, mais sans dégoutter.
12. Remonter la mousse sur son armature en la tendant sur celle-ci.
13. Remettre l'élément de filtre à air en place.
14. Insérer les saillies du couvercle du boîtier de filtre à air dans les attaches du boîtier, puis remettre le couvercle en place en accrochant les attaches au couvercle.
15. Remettre la tuyère du conduit d'air en place, et la fixer au moyen de ses vis à serrage rapide.
16. Refermer le capot.
11. Aplique generosamente aceite Yamaha para filtros de aire de espuma u otro aceite líquido de calidad equivalente (no en aerosol) al material esponjoso. El material esponjoso debe estar húmedo, pero sin gotear.
12. Coloque el material esponjoso en el armazón.
13. Vuelva a instalar el elemento del filtro de aire.
14. Introduzca los salientes de la tapa de la caja del filtro de aire en las sujeciones de la caja y monte la tapa enganchando las sujeciones.
15. Monte la rejilla del conducto de admisión de aire colocando los tornillos de fijación rápida.
16. Cierre el capó.

The air filter element should be cleaned every 20–40 hours. It should be cleaned and lubricated more often if the vehicle is operated in extremely dusty areas. Each time air filter element maintenance is performed, check the air inlet to the air filter case for obstructions. Check the air filter element rubber joint to the throttle body and manifold fittings for an airtight seal. Tighten all fittings securely to avoid the possibility of unfiltered air entering the engine.

NOTICE

Never operate the engine with the air filter element removed. This will allow unfiltered air to enter, causing rapid engine wear and possible engine damage. Additionally, operation without the air filter element will affect the fuel injection system with subsequent poor performance and possible engine overheating.

Nettoyer l'élément du filtre à air toutes les 20 à 40 heures d'utilisation du véhicule. Le nettoyer et le lubrifier plus souvent quand le véhicule est utilisé dans des zones extrêmement poussiéreuses. À chaque entretien de l'élément du filtre à air, s'assurer que l'admission d'air du boîtier du filtre n'est pas bouchée. Contrôler s'il n'y a pas de prise d'air au niveau du raccord en caoutchouc au boîtier d'injection ou des éléments de fixation du collecteur. Resserrer tous ces éléments pour éviter que de l'air non filtré ne pénètre dans le moteur.

ATTENTION

Ne jamais faire tourner le moteur sans son élément de filtre à air. L'entrée d'air non filtré userait prématurément le moteur et pourrait l'endommager. De plus, la qualité d'injection s'en trouverait modifiée, ce qui réduirait le rendement du moteur et pourrait entraîner sa surchauffe.

El filtro de aire se debe limpiar cada 20–40 horas. Si el vehículo se utiliza en lugares en los que hay mucho polvo, el filtro se debe limpiar y engrasar con mayor frecuencia. Cada vez que realice el mantenimiento del filtro, compruebe si la toma de entrada a la caja del mismo está obstruida. Verifique que la junta de goma entre el filtro de aire y los racores del cuerpo de mariposas y el colector sea estanca. Apriete bien todos los racores para prevenir la posibilidad de que entre aire no filtrado al motor.

ATENCIÓN

No utilice nunca el motor sin el filtro de aire. Ello permitiría la entrada de aire no filtrado, provocando el rápido desgaste del motor y posibles averías. Además, la utilización sin el filtro de aire afectará al sistema de inyección, con la consiguiente disminución de las prestaciones y el posible recalentamiento del motor.

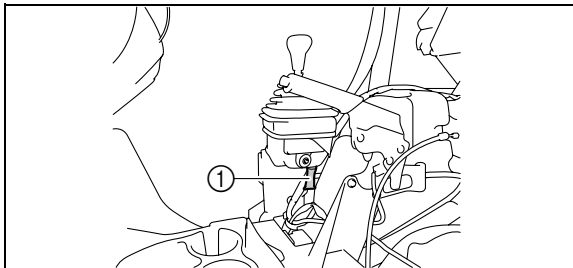

Drive select lever box check hose

The drive select lever box check hose is located under the console. (See pages 8-21–8-23 for console removal and installation procedures.) If dust or water collects in the drive select lever box check hose, remove the hose and clean it.

1. Drive select lever box check hose
1. Tube de vidange du boîtier de sélecteur de marche
1. Tubo colector de la caja de la palanca selectora

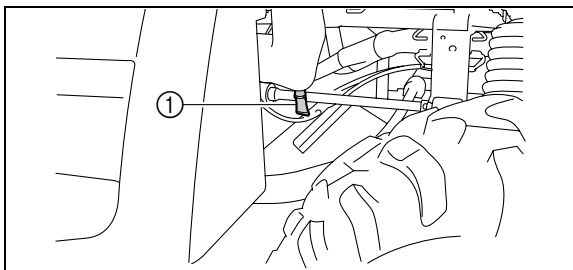

V-belt cooling duct check hose

The V-belt cooling duct check hose is located under the cargo bed. If dust or water collects in the V-belt cooling duct check hose, remove the hose and clean it.

1. V-belt cooling duct check hose
1. Tube de vidange du conduit de refroidissement de la courroie trapézoïdale
1. Tubo colector del conducto de refrigeración de la correa trapezoidal

Tube de vidange du boîtier de sélecteur de marche

Le tube de vidange du boîtier de sélecteur de marche se trouve sous la console. (Voir les explications relatives à la dépose et à la mise en place de la console aux pages 8-22 – 8-24.) Retirer et nettoyer le tube de vidange du boîtier de sélecteur de marche s'il contient de la poussière ou de l'eau.

Tube de vidange du conduit de refroidissement de la courroie trapézoïdale

Le tube de vidange du conduit de refroidissement de la courroie trapézoïdale se trouve sous la benne. Retirer et nettoyer le tube de vidange s'il contient de la poussière ou de l'eau.

Tubo colector de la caja de la palanca selectora

El tubo colector de la caja de la palanca selectora se encuentra debajo de la consola. (Consulte en las páginas 8-22–8-24 las instrucciones para desmontar y montar la consola). Si se acumula polvo o agua en el tubo colector, extraiga el tubo y límpielo.

Tubo colector del conducto de refrigeración de la correa trapezoidal

El tubo colector del conducto de refrigeración de la correa trapezoidal está situado debajo de la caja de carga. Si se acumula polvo o agua en el tubo colector, extraiga el tubo y límpielo.

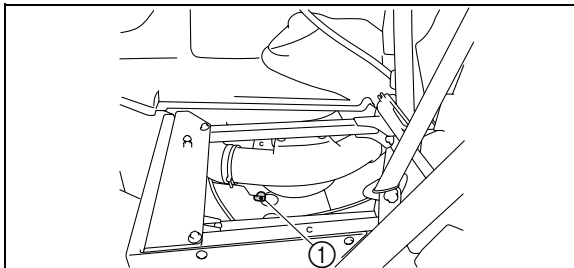

1. V-belt case drain plug
1. Bouchon de vidange du carter de courroie trapézoïdale
1. Tapón de vaciado de la caja de la correa trapezoidal

V-belt case drain plug

The V-belt case drain plug is located under the driver seat. (See page 4-37 for seat removal and installation procedures.)

After riding in water deep enough to allow water to enter the V-belt case, remove the drain plug to drain any water from the case.

If water drains from the V-belt case after removing the drain plug, have a Yamaha dealer inspect the vehicle, as the water may affect other engine parts.

Bouchon de vidange du carter de courroie trapézoïdale

Le bouchon de vidange du carter de courroie trapézoïdale se trouve sous le siège du conducteur. (Voir les explications relatives à la dépose et à la mise en place à la page 4-38.)

Après avoir conduit dans de l'eau suffisamment profonde que pour avoir atteint le carter de courroie trapézoïdale, il convient de retirer ce bouchon afin de vidanger l'eau du carter.

Si de l'eau s'écoule du carter de la courroie trapézoïdale après avoir retiré le bouchon, faire contrôler le véhicule par un concessionnaire Yamaha, car l'eau risque d'endommager d'autres éléments du moteur.

Tapón de vaciado de la caja de la correa trapezoidal

El tapón de vaciado de la caja de la correa trapezoidal está situado debajo del asiento del conductor. (Consulte en la página 4-38 las instrucciones para desmontar y montar los asientos).

Si el vehículo ha pasado por un lugar con agua a una profundidad suficiente como para que entre agua en la caja de la correa trapezoidal, extraiga el tapón de vaciado para eliminar el agua de la caja.

Si al extraer el tapón de vaciado sale agua de la caja de la correa, haga revisar el vehículo en un concesionario Yamaha, pues el agua puede afectar a otros componentes del motor.

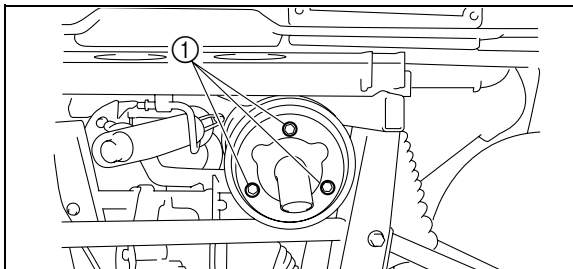

- 1. Bolt (× 3)
- 1. Vis (× 3)
- 1. Perno (× 3)

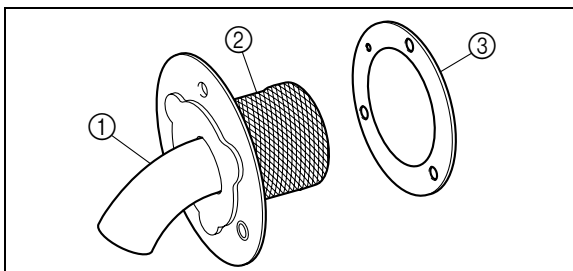

- 1. Tailpipe
 - 2. Spark arrester
 - 3. Gasket
- 1. Tube d'échappement arrière
 - 2. Pare-étincelles
 - 3. Joint
- 1. Tubo de escape
 - 2. Parachispas
 - 3. Junta

Cleaning the spark arrester

⚠ WARNING

Hot exhaust system may cause burns. To avoid burns or fires, make sure that the engine is stopped and the exhaust system is cool before cleaning spark arrester. Do not start the engine while cleaning the exhaust system.

1. Remove the bolts.
2. Remove the tailpipe by pulling it out of the muffler, and then remove the gasket.
3. Tap the tailpipe lightly, and then use a wire brush to remove any carbon deposits from the spark arrester portion of the tailpipe and inside of the tailpipe housing.
4. Install the gasket, and then insert the tailpipe into the muffler and align the bolt holes.
5. Install the bolts and tighten them to the specified torque.

Nettoyage du pare-étincelles

AVERTISSEMENT

Un échappement chaud peut provoquer des brûlures. Afin d'éviter tout risque de brûlure ou d'incendie, couper le moteur et attendre que l'échappement soit froid avant de nettoyer le pare-étincelles. Ne pas mettre le moteur en marche pendant le nettoyage du système d'échappement.

1. Retirer les vis.
2. Retirer le tube d'échappement arrière du pot d'échappement, puis retirer le joint.
3. Tapoter quelque peu le tube d'échappement arrière, puis éliminer la calamine de sa portion pare-étincelles, ainsi que de la surface interne du logement du pot d'échappement à l'aide d'une brosse métallique.
4. Mettre le joint en place, puis insérer le tube d'échappement arrière dans le pot d'échappement et aligner les orifices de vis.
5. Remonter les vis et les serrer au couple spécifié.

Limpieza del parachispas

ADVERTENCIA

El sistema de escape caliente puede provocar quemaduras. Para evitar quemaduras o un incendio, pare el motor y deje que el sistema de escape se enfríe antes de limpiar el parachispas. No ponga en marcha el motor mientras esté limpiando el sistema de escape.

1. Extraiga los pernos.
2. Desmonte el tubo de escape separándolo del silenciador y luego retire la junta.
3. Golpee ligeramente el tubo de escape y, a continuación, utilice un cepillo metálico para eliminar la carbonilla en la parte del parachispas del tubo de escape y en el interior del alojamiento del tubo de escape.
4. Coloque la junta, introduzca el tubo de escape en el silenciador y alinee los orificios de los pernos.
5. Coloque los pernos y apriételos con el par especificado.

Tightening torque:

Tailpipe bolt:

10 Nm (1.0 m·kgf, 7.2 ft·lbf)

Valve clearance

The correct valve clearance changes with use, resulting in improper fuel/air supply or engine noise. To prevent this, the valve clearance must be adjusted regularly. This adjustment however, should be left to a professional Yamaha service technician.

Couples de serrage :

Vis de tube d'échappement arrière :

10 Nm (1,0 m·kgf, 7,2 ft·lbf)

Par de apriete:

Perno del tubo de escape:

10 Nm (1,0 m·kgf, 7,2 ft·lbf)

Jeu de soupape

L'usure augmente progressivement le jeu des soupapes, ce qui dérègle l'alimentation en carburant/air et génère un bruit de moteur anormal. Il convient donc de vérifier régulièrement le jeu des soupapes. Ce réglage doit être effectué par un mécanicien Yamaha.

Holgura de las válvulas

La holgura correcta de las válvulas se altera con el uso y, como consecuencia de ello, se desajusta el suministro de aire y gasolina o el motor produce ruidos. Para prevenirlo, se debe ajustar regularmente la holgura de las válvulas. No obstante, este ajuste debe realizarlo un profesional del servicio técnico Yamaha.

Brakes

Replacement of brake components requires professional knowledge. Brake service should be performed by a Yamaha dealer.

 WARNING

Operating with improperly serviced or adjusted brakes could lead to a loss in braking ability and an accident.

Freins

Le remplacement des éléments du frein doit être effectué par un mécanicien de formation. L'entretien des freins doit être confié à un concessionnaire Yamaha.

AVERTISSEMENT

Il est dangereux de rouler avec des freins mal réglés ou entretenus, car ceux-ci risquent de lâcher, ce qui peut être la cause d'un accident.

Frenos

La sustitución de componentes de los frenos requiere conocimientos profesionales. El mantenimiento de los frenos debe realizarse en un concesionario Yamaha.

ADVERTENCIA

Un mantenimiento o ajuste incorrecto de los frenos puede provocar la pérdida de capacidad de frenada, con el consiguiente riesgo de accidente.

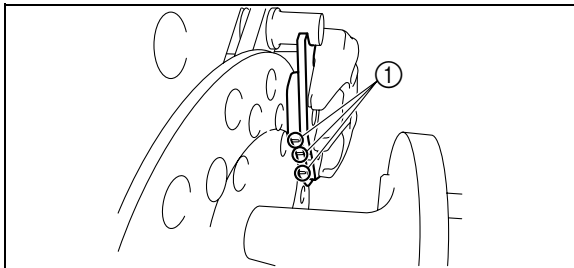

1. Brake pad wear indicator groove
1. Rainure d'indication d'usure de plaquette de frein
1. Ranura indicadora de desgaste de la pastilla de freno

Checking the front and rear brake pads

Each brake pad is provided with wear indicator grooves, which allow you to check the brake pad wear without having to disassemble the brake. To check the brake pad wear, check the wear indicator grooves. If a brake pad has worn to the point that the wear indicator grooves have almost disappeared, have a Yamaha dealer replace the brake pads as a set.

The wheels need to be removed to check the brake pads. (See pages 8-111–8-117 for wheel removal and installation procedures.)

Contrôle des plaquettes de frein avant et arrière

Sur chaque plaquette de frein figurent des rainures d'indication d'usure. Ces rainures permettent de contrôler l'usure des plaquettes sans devoir démonter le frein. Contrôler l'usure des plaquettes en vérifiant les rainures. Si une plaquette de frein est usée au point que ses rainures ont presque disparu, faire remplacer la paire de plaquettes par un concessionnaire Yamaha.

Pour effectuer le contrôle des plaquettes de frein, il est nécessaire de déposer les roues. (Voir les explications relatives à la dépose et à la mise en place aux pages 8-112 – 8-118.)

Comprobación de las pastillas de freno delantero y trasero

Todas las pastillas de freno disponen de unas ranuras que permiten comprobar el desgaste de las pastillas sin necesidad de desmontar el freno. Para comprobar el desgaste de una pastilla de freno, observe las ranuras indicadoras de desgaste. Si una pastilla de freno se ha desgastado hasta el punto en que las ranuras indicadoras de desgaste han desaparecido casi por completo, solicite a un concesionario Yamaha que cambie el conjunto de las pastillas de freno.

Es necesario desmontar las ruedas para comprobar las pastillas de freno. (Consulte en las páginas 8-112–8-118 las instrucciones para desmontar y montar las ruedas).

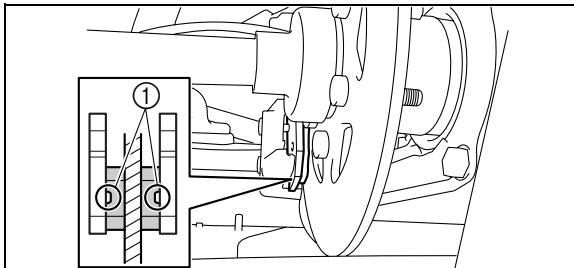

Checking the parking brake pads

Each brake pad is provided with two wear indicator grooves, which allow you to check the brake pad wear without having to disassemble the brake. To check the brake pad wear, check the wear indicator grooves. If a brake pad has worn to the point that a wear indicator groove almost appears, have a Yamaha dealer replace the brake pads as a set.

1. Brake pad wear indicator groove
1. Rainure d'indication d'usure de plaquette de frein
1. Ranura indicadora de desgaste de la pastilla de freno

Contrôle des plaquettes du frein de stationnement

Sur chaque plaquette de frein figurent deux rainures d'indication d'usure. Ces rainures permettent de contrôler l'usure des plaquettes sans devoir démonter le frein. Contrôler l'usure des plaquettes en vérifiant les rainures. Si une plaquette de frein est usée au point qu'une rainure a presque disparu, faire remplacer la paire de plaquettes par un concessionnaire Yamaha.

Comprobación de las pastillas del freno de estacionamiento

Cada pastilla dispone de dos ranuras que permiten comprobar el desgaste de las pastillas sin necesidad de desmontar el freno. Para comprobar el desgaste de una pastilla, observe las ranuras indicadoras de desgaste. Si una pastilla se ha desgastado hasta el punto en que casi aparece una ranura indicadora de desgaste, solicite a un concesionario Yamaha que cambie el conjunto de las pastillas de freno.

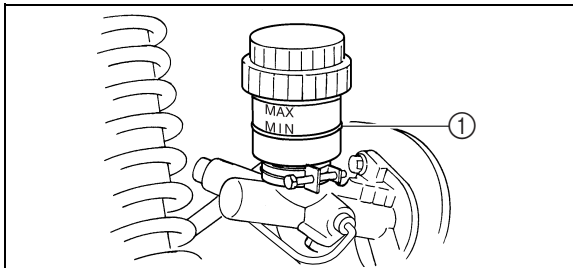

1. Minimum level mark
1. Repère de niveau minimum
1. Marca de nivel mínimo

Checking the brake fluid level

Insufficient brake fluid may allow air to enter the brake system, possibly causing the brakes to become ineffective.

Before riding, check that the brake fluid is above the minimum level mark and replenish, if necessary. A low brake fluid level may indicate worn brake pads and/or brake system leakage. If the brake fluid level is low, be sure to check the brake pads for wear and the brake system for leakage.

The brake fluid reservoir is located under the hood. (See pages 8-17–8-19 for hood opening and closing procedures.)

Observe these precautions:

- When checking the fluid level, make sure the top of the brake fluid reservoir is level.
- Use only the recommended quality brake fluid. Otherwise, the rubber seals may deteriorate, causing leakage and poor braking performance.

Recommended brake fluid: DOT 4

Contrôle du niveau du liquide de frein

Quand le niveau du liquide de frein est trop bas, de l'air risque de pénétrer dans le circuit de freinage, ce qui pourrait réduire dangereusement son efficacité.

Avant de démarrer, s'assurer que le niveau de liquide de frein se trouve au-dessus du repère de niveau minimum et rajouter du liquide, si nécessaire. Un niveau de liquide de frein bas peut être dû à l'usure des plaquettes ou bien à une fuite dans le circuit de freinage. Si le niveau du liquide de frein est bas, s'assurer de vérifier l'état d'usure des plaquettes de frein ainsi que l'étanchéité du circuit de freinage.

Le réservoir du liquide de frein se situe sous le capot. (Le procédé d'ouverture et de fermeture du capot se trouve aux pages 8-18 – 8-20.)

Respecter les précautions suivantes :

- Avant de vérifier le niveau du liquide, s'assurer que le sommet du réservoir de liquide de frein est à l'horizontale.
- Utiliser exclusivement le liquide de frein recommandé. L'emploi de liquides d'autres types risque d'abîmer les joints en caoutchouc et de provoquer des fuites et d'être préjudiciable au freinage.

Liquide de frein recommandé : DOT 4

Comprobación del líquido de frenos

Si el líquido de frenos es insuficiente puede entrar aire en el sistema y, como consecuencia de ello, los frenos pueden perder eficacia.

Antes de utilizar el vehículo, verifique que el líquido de frenos se encuentre por encima de la marca de nivel mínimo; añada líquido según sea necesario. Un nivel bajo de líquido de frenos puede ser indicativo del desgaste de las pastillas o de una fuga en el sistema de frenos. Si el nivel de líquido de frenos está bajo, compruebe si las pastillas están desgastadas y si el sistema de frenos presenta alguna fuga.

El depósito de líquido de frenos se encuentra debajo del capó. (Consulte en las páginas 8-18–8-20 las instrucciones para abrir y cerrar el capó).

Observe las precauciones siguientes:

- Cuando compruebe el nivel de líquido, verifique que la parte superior del depósito esté nivelada.
- Utilice únicamente un líquido de frenos de la calidad recomendada. De lo contrario, las juntas de goma se pueden deteriorar, con la consiguiente aparición de fugas y reducción de las prestaciones de los frenos.

Líquido de frenos recomendado: DOT 4

- Refill with the same type of brake fluid. Mixing fluids may result in a harmful chemical reaction and lead to poor braking performance.
- Be careful that water does not enter the brake fluid reservoir when refilling. Water will significantly lower the boiling point of the fluid and may result in vapor lock.
- Brake fluid may deteriorate painted surfaces or plastic parts. Always clean up spilled fluid immediately.
- Have a Yamaha dealer inspect the brake system if the brake fluid level goes down.

- Toujours faire l'appoint avec du liquide de frein de même type. Le mélange de liquides différents peut provoquer une réaction chimique nuisible qui réduirait les performances de freinage.
- Veiller à ne pas laisser entrer d'eau dans le réservoir du liquide de frein. En effet, l'eau abaisserait nettement le point d'ébullition du liquide et cela risque de provoquer un bouchon de vapeur.
- Le liquide de frein est susceptible d'attaquer les surfaces peintes ou les éléments en matière plastique. Toujours essayer soigneusement toute trace de liquide renversé.
- Si le niveau de liquide de frein a baissé, faire contrôler le circuit des freins par un concessionnaire Yamaha.
- Añada líquido de frenos del mismo tipo. La mezcla de líquidos diferentes puede provocar una reacción química perjudicial y reducir la eficacia de los frenos.
- Evite que penetre agua en el depósito cuando añada líquido. El agua reducirá significativamente el punto de ebullición del líquido y puede provocar una obstrucción por vapor.
- El líquido de frenos puede dañar las superficies pintadas o las piezas de plástico. Elimine siempre inmediatamente el líquido que se haya derramado.
- Haga revisar el sistema de frenos en un concesionario Yamaha si el nivel de líquido disminuye.

Brake fluid replacement

Complete fluid replacement should be done only by trained Yamaha service personnel. Have a Yamaha dealer replace the following components during periodic maintenance or when they are damaged or leaking.

- Replace the oil seals every two years.
- Replace the brake hoses every four years.

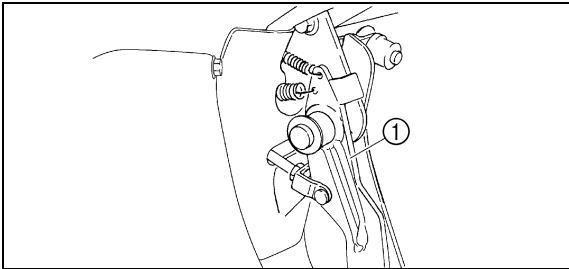

1. Brake pedal
1. Pédale de frein
1. Pedal de freno

Checking the brake pedal

Have a Yamaha dealer check the brakes at the intervals specified in the periodic maintenance and lubrication chart. There should be no free play in the brake pedal. The brakes should operate smoothly and there should be no brake drag. If the brakes feel soft or spongy, this could indicate air in the brake system. Have a Yamaha dealer check the brake system if necessary.

Changement du liquide de frein

Le changement du liquide de frein doit obligatoirement être confié à un concessionnaire Yamaha. Confier le remplacement des composants suivants à un concessionnaire Yamaha lors d'un entretien périodique ou s'ils sont endommagés ou s'ils fuient.

- Remplacer les joints en caoutchouc tous les deux ans.
- Remplacer les durites de frein tous les quatre ans.

Contrôle de la pédale de frein

Faire contrôler les freins par un concessionnaire Yamaha aux fréquences spécifiées dans le tableau des entretiens et graissages périodiques. La garde de la pédale de frein doit être nulle. Les freins doivent fonctionner en douceur et ne doivent pas frotter. Une sensation de mollesse dans les freins peut indiquer qu'il y a de l'air dans le circuit de freinage. Faire contrôler le circuit de freinage par un concessionnaire Yamaha quand nécessaire.

Cambio del líquido de frenos

El cambio completo del líquido de frenos debe realizarlo únicamente un profesional cualificado del servicio técnico Yamaha. Haga cambiar los componentes siguientes en un concesionario Yamaha durante el mantenimiento periódico o cuando estén dañados o presenten fugas.

- Cambie las juntas de estanqueidad cada dos años.
- Cambie los tubos de freno cada cuatro años.

Comprobación del pedal de freno

Solicite a un concesionario Yamaha que revise los frenos según los intervalos que se especifican en el cuadro de mantenimiento y engrase periódicos. No debe haber ninguna holgura en el pedal de freno. Los frenos deben funcionar con suavidad y sin ningún arrastre. Un tacto blando o esponjoso de los frenos puede ser indicativo de que hay agua en el sistema. Solicite a un concesionario Yamaha que revise el sistema de frenos si es preciso.

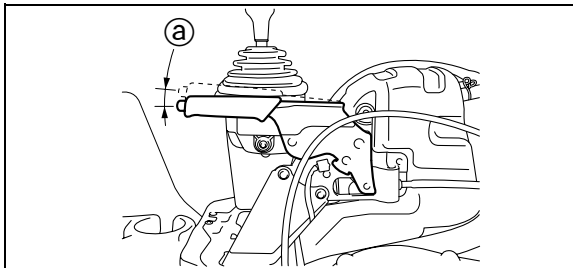

a. Parking brake lever free play

a. Garde du levier de frein de stationnement

a. Holgura de la palanca del freno de estacionamiento

Parking brake lever free play adjustment

Periodically check the parking brake lever free play and adjust it if necessary.

1. Shift the drive select lever into low gear “L”.
2. Remove the seats. (See page 4-37 for seat removal and installation procedures.)
3. Remove the console. (See pages 8-21–8-23 for console removal and installation procedures.)
4. Check the parking brake lever free play. The maximum free play is equal to one click of the parking brake lever. If necessary, adjust the free play as follows.
5. The parking brake lever must be released when checking and adjusting the parking brake lever free play.
6. Loosen the locknut.

Réglage de la garde du levier de frein de stationnement

Contrôler régulièrement la garde du levier du frein de stationnement et la régler quand nécessaire.

1. Engager la gamme basse “L” à l’aide du sélecteur de marche.
2. Déposer les sièges. (Voir les explications relatives à la dépose et à la mise en place à la page 4-38.)
3. Déposer la console. (Voir les explications relatives à la dépose et à la mise en place de la console aux pages 8-22 – 8-24.)
4. Contrôler la garde du levier de frein de stationnement. La garde maximale correspond à un cran du levier du frein de stationnement. Si nécessaire, régler la garde comme expliqué ci-après.
5. Le contrôle et le réglage de la garde du frein de stationnement se fait le levier de frein de stationnement relâché.
6. Desserrer le contre-écrou.

Ajuste de la holgura de la palanca del freno de estacionamiento

Compruebe periódicamente la holgura de la palanca del freno de estacionamiento y, si es necesario, ajústela.

1. Sitúe la palanca selectora en la posición de marcha corta “L”.
2. Desmonte los asientos. (Consulte en la página 4-38 las instrucciones para desmontar y montar los asientos).
3. Desmonte la consola. (Consulte en las páginas 8-22–8-24 las instrucciones para desmontar y montar la consola).
4. Compruebe la holgura de la palanca del freno de estacionamiento. La holgura máxima viene indicada por un chasquido de la palanca. Si es preciso, ajuste la holgura del modo siguiente.
5. Para comprobar y ajustar la holgura de la palanca del freno de estacionamiento es necesario soltar la palanca.
6. Afloje la contratuerca.

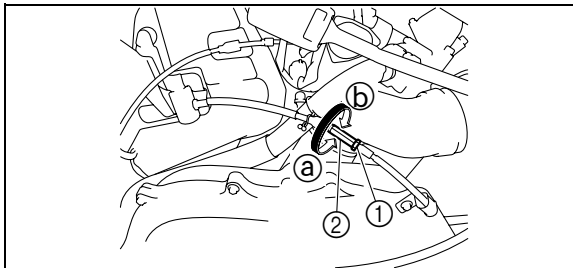

1. Locknut

2. Adjusting nut

1. Contre-écrou

2. Écrou de réglage

1. Contratuerca

2. Tuerca de ajuste

7. Turn the adjusting nut in direction ① to increase the free play or in direction ② to decrease the free play.
8. Tighten the locknut.
9. Reinstall the console.
10. Reinstall the seats.

7. Tourner l'écrou de réglage dans le sens Ⓐ pour augmenter la garde, ou dans le sens Ⓑ pour la réduire.
 8. Serrer le contre-écrou.
 9. Remonter la console.
 10. Remettre les sièges en place.
7. Gire la tuerca de ajuste en la dirección Ⓐ para incrementar la holgura o en la dirección Ⓑ para reducirla.
 8. Apriete la contratuerca.
 9. Monte la consola de nuevo.
 10. Monte los asientos de nuevo.

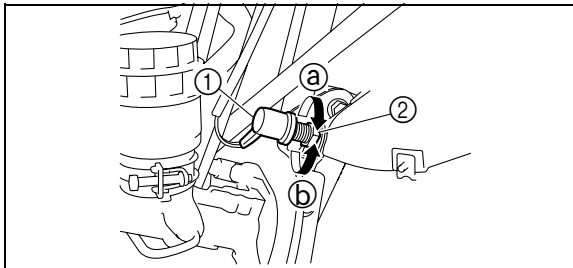

- | | |
|--------------------------------|---------------------|
| 1. Brake light switch | 2. Adjusting nut |
| 1. Contacteur de feu stop | 2. Écrou de réglage |
| 1. Contacto de la luz de freno | 2. Tuerca de ajuste |

Brake light switch adjustment

The brake light switch, which is activated by the brake pedal, is properly adjusted when the brake light comes on just before braking takes effect. If necessary, adjust the brake light switch as follows.

1. Open the hood. (See pages 8-17–8-19 for hood opening and closing procedures.)
2. Turn the adjusting nut while holding the brake light switch in place. To make the brake light come on earlier, turn the adjusting nut in direction **a**. To make the brake light come on later, turn the adjusting nut in direction **b**.
3. Close the hood.

Réglage du contacteur de feu stop

Le contacteur de feu stop est actionné par la pédale de frein. Lorsque son réglage est correct, le feu stop s'allume juste avant que le freinage ne fasse effet. Si nécessaire, régler le contacteur de feu stop comme suit.

1. Ouvrir le capot. (Le procédé d'ouverture et de fermeture du capot se trouve aux pages 8-18 – 8-20.)
2. Tourner l'écrou de réglage tout en maintenant le contacteur de feu stop en place. Tourner l'écrou de réglage dans le sens Ⓐ si le feu stop s'allume trop tard. Tourner l'écrou de réglage dans le sens Ⓑ si le feu stop s'allume trop tôt.
3. Refermer le capot.

Ajuste del contacto de la luz de freno

El contacto de la luz de freno, que se activa con el pedal, está correctamente ajustado cuando la luz de freno se enciende justo antes de que tenga efecto la frenada. Si es necesario, ajuste el contacto del modo siguiente.

1. Abra el capó. (Consulte en las páginas 8-18–8-20 las instrucciones para abrir y cerrar el capó).
2. Gire la tuerca de ajuste mientras sostiene el contacto de la luz de freno en su sitio. Para que la luz de freno se encienda antes, gire la tuerca de ajuste en la dirección Ⓐ. Para que la luz de freno se encienda más tarde, gire la tuerca de ajuste en la dirección Ⓑ.
3. Cierre el capó.

Cable inspection and lubrication

WARNING

Damaged cables could restrict operation, which may cause an accident or injury. Inspect control cables frequently and replace damaged cables. Corrosion can result when the outer covering of control cables becomes damaged. Cables can also become frayed or kinked.

Lubricate the cable ends. If the cables do not operate smoothly, ask a Yamaha dealer to replace them.

Recommended lubricant:

Engine oil

Contrôle et lubrification des câbles

⚠️ AVERTISSEMENT

Des câbles endommagés risquent de limiter le contrôle, ce qui peut provoquer accident ou blessures. Contrôler fréquemment les câbles et les remplacer s'ils sont endommagés. Un câble de commande dont la gaine est endommagée risque de rouiller. Les torons de câble pourraient également se briser ou se plier.

Lubrifier l'extrémité des câbles. Si le fonctionnement des câbles ne se fait pas en douceur, les faire remplacer par un concessionnaire Yamaha.

Lubrifiant recommandé :
Huile moteur

Revisión y engrase de los cables

⚠️ ADVERTENCIA

Los cables dañados pueden afectar al funcionamiento de los mandos y provocar un accidente o lesiones. Revise los cables de control con frecuencia y cámbielos si están dañados. Puede aparecer corrosión cuando el recubrimiento externo de los cables de control está dañado. Asimismo, los cables se pueden desgastar o torcer.

Lubrique los extremos de los cables. Si los cables no se mueven con suavidad, hágalos cambiar en un concesionario Yamaha.

Lubricante recomendado:
Aceite de motor

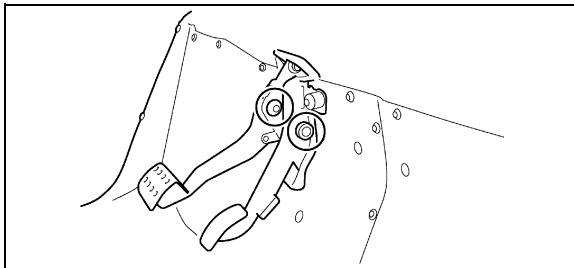

Brake pedal and accelerator pedal lubrication

Lubricate the pivoting parts.

Recommended lubricant:

Lithium-soap-based grease

Graissage de la pédale de frein et de la pédale d'accélérateur

Lubrifier les pivots.

Lubrifiant recommandé :

Graisse à base de savon au lithium

Engrase del pedal de freno y del pedal del acelerador

Engrase las partes pivotantes.

Lubricante recomendado:

Grasa de jabón de litio

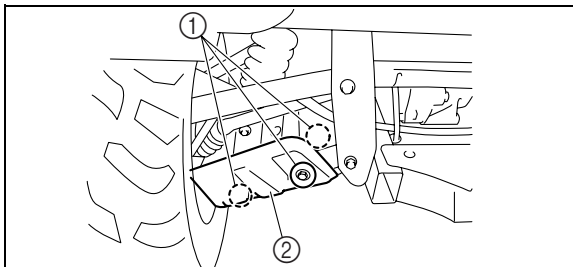

- | | |
|----------------|-------------------------------------|
| 1. Bolt (× 3) | 2. Lower arm protector |
| 1. Vis (× 3) | 2. Protège-bras inférieur |
| 1. Perno (× 3) | 2. Protector de la varilla inferior |

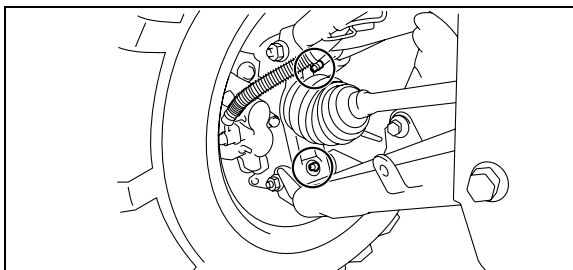

2. Lubricate the knuckle upper and lower pivots with a grease gun.

Recommended lubricant:
Lithium-soap-based grease

Graissage du pivot des articulations arrière supérieures et inférieures

1. Déposer le protège-bras inférieur après avoir retiré les vis.

2. Lubrifier le pivot des articulations supérieures et inférieures à l'aide d'un graisseur.

Lubrifiant recommandé :

Graisse à base de savon au lithium

Engrase de los pivotes de articulación traseros superior e inferior

1. Desmonte el protector de la varilla inferior extrayendo los pernos.

2. Engrase los pivotes de articulación superior e inferior con una pistola.

Lubricante recomendado:

Grasa de jabón de litio

3. Install the lower arm protector by installing the bolts and tightening them to the specified torque.

Tightening torque:

Lower arm protector:

7 Nm (0.7 m·kgf, 5.1 ft·lbf)

3. Remettre le protège-bras inférieur en place ainsi que les vis, et serrer ces dernières au couple spécifié.

Couples de serrage :

Protège-bras inférieur :

7 Nm (0,7 m·kgf, 5,1 ft·lbf)

3. Monte el protector de la varilla inferior colocando los pernos y apretándolos con el par especificado.

Par de apriete:

Protector de la varilla inferior:

7 Nm (0,7 m·kgf, 5,1 ft·lbf)

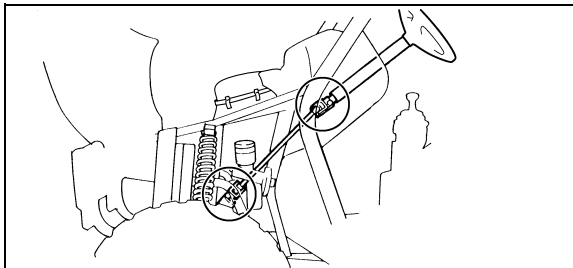

Steering shaft lubrication

Lubricate the pivot points.

Recommended lubricant:

Lithium-soap-based grease

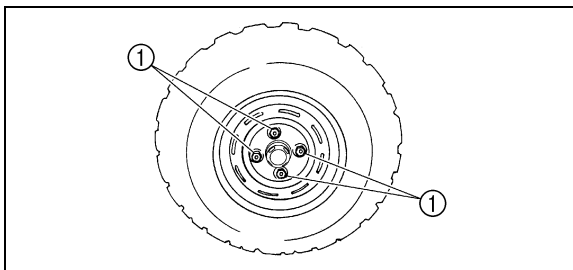

Wheel removal

1. Loosen the wheel nuts.
2. Elevate the vehicle and place a suitable stand under the frame.
3. Remove the nuts from the wheel.
4. Remove the wheel.

1. Nut (× 4)

1. Écrou (× 4)

1. Tuerca (× 4)

Graissage de la colonne de direction

Graisser les points pivotants.

Lubrifiant recommandé :

Graisse à base de savon au lithium

Engrase del eje de la dirección

Engrase los puntos de pivote.

Lubricante recomendado:

Grasa de jabón de litio

Dépose d'une roue

1. Desserrer les écrous de roue.
2. Surélever le véhicule et placer un support adéquat sous le cadre.
3. Retirer les écrous de la roue.
4. Déposer la roue.

Desmontaje de las ruedas

1. Afloje las tuercas de la rueda.
2. Eleve el vehículo y coloque un soporte adecuado debajo del bastidor.
3. Extraiga las tuercas de la rueda.
4. Desmonte la rueda.

Tire replacement

Always use the same size and type of tires recommended in this owner's manual. The tires that came with your Rhino were designed to match the performance capabilities and to provide the best combination of handling, braking, and comfort. It is best to replace all four tires at the same time. If that is not possible, you must replace the tires in pairs (front or rear) with tires of the same size and type as the originals. Never replace just one tire.

WARNING

Installing improper tires on your Rhino can affect handling and stability. This can cause a loss of control.

The tires listed below have been approved by Yamaha Motor Manufacturing Corporation of America for this model.

	Manufacturer	Size	Type
Front	MAXXIS	25 × 8-12NHS	M951Y
Rear	MAXXIS	25 × 10-12NHS	M952Y

Remplacement des pneus

Toujours utiliser les pneus de la taille et du type spécifiés dans ce manuel. Les pneus livrés avec le Rhino sont conçus pour les capacités de performance du véhicule et de sorte à offrir la meilleure combinaison de maniabilité, de freinage et de confort. Il est préférable de remplacer les quatre pneus à la fois. Si ce n'est pas possible, il convient de remplacer les pneus par paires avant ou arrière par des pneus de même taille et type que ceux d'origine. Ne jamais remplacer uniquement un seul pneu.

⚠ AVERTISSEMENT

Le montage de pneus de type incorrects sur le Rhino peut réduire sa stabilité et sa maniabilité. Ceci pourrait entraîner une perte de contrôle du véhicule.

Les pneus mentionnés ci-dessous ont été approuvés par la Yamaha Motor Manufacturing Corporation of America pour ce modèle.

	Fabricant	Taille	Type
Avant	MAXXIS	25 × 8-12NHS	M951Y
Arrière	MAXXIS	25 × 10-12NHS	M952Y

Cambio de neumáticos

Utilice siempre neumáticos del mismo tamaño y tipo recomendados en este manual. Los neumáticos con los que se suministra el Rhino han sido diseñados conforme a las prestaciones del vehículo y representan una combinación óptima de manejo, frenada y confort. Es preferible cambiar los cuatro neumáticos a la vez. Si ello no es posible, debe cambiarlos por parejas (delanteros o traseros) y utilizar neumáticos del mismo tipo y tamaño que los originales. No cambie nunca un solo neumático.

⚠ ADVERTENCIA

La instalación de neumáticos inadecuados en el Rhino puede afectar a la capacidad de manejo y a la estabilidad. Ello puede provocar la pérdida del control.

Los neumáticos siguientes han sido homologados por Yamaha Motor Manufacturing Corporation of America para este modelo.

	Marca	Medida	Tipo
Delanteros	MAXXIS	25 × 8-12NHS	M951Y
Traseros	MAXXIS	25 × 10-12NHS	M952Y

Wheel installation

1. Install the wheel and the nuts.
 - The arrow mark  on the tire must point toward the rotating direction of the wheel.
 - Tapered nuts are used for both the front and rear wheels. Install the nuts with their tapered side towards the wheel.
2. Lower the vehicle so that the wheel is on the ground.
3. Tighten the wheel nuts to the specified torque.

WARNING

Do not reverse the rims on the Rhino to widen the track width. Installing wheels improperly increases the risk of wheel failure and accidents.

Repose d'une roue

1. Poser la roue et les écrous.
 - La flèche ↗ sur le pneu doit pointer dans la direction de rotation de la roue.
 - Les écrous de fixation des roues avant et arrière sont de type conique. Monter les écrous en plaçant leur face étroite du côté de la roue.
2. Abaisser le véhicule afin que la roue repose sur le sol.
3. Serrer les écrous de roue au couple de serrage spécifié.

AVERTISSEMENT

Ne pas inverser les jantes de la Rhino en vue d'élargir la voie. La pose incorrecte des roues augmente le risque de leur défaillance et d'accidents.

Montaje de las ruedas

1. Instale la rueda y las tuercas.
 - La flecha ↗ del neumático debe señalar el sentido de giro de la rueda.
 - Se utilizan tuercas cónicas tanto para las ruedas delanteras como para las traseras. Coloque las tuercas con su parte cónica orientada hacia la rueda.
2. Baje el vehículo para que la rueda repose sobre el suelo.
3. Apriete las tuercas de la rueda con el par especificado.

ADVERTENCIA

No invierta las llantas del Rhino para ensanchar la vía. Una instalación incorrecta de las ruedas incrementa el riesgo de reventones y accidentes.

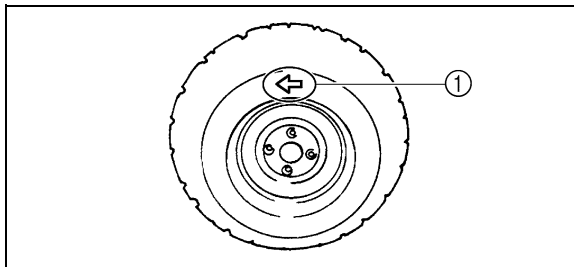

- 1. Arrow mark
- 1. Flèche
- 1. Flecha

Wheel nut torque:

Front: 55 Nm (5.5 m·kgf, 40 ft·lbf)

Rear: 55 Nm (5.5 m·kgf, 40 ft·lbf)

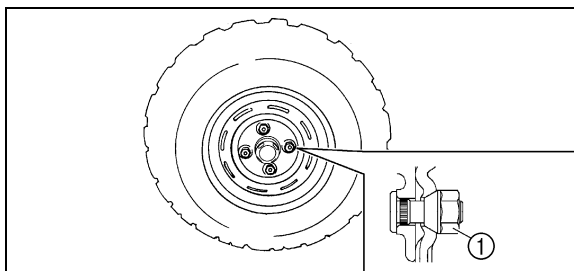

- 1. Tapered nut
- 1. Écrou conique
- 1. Tuerca cónica

Couple de serrage d'écrou de roue :

Avant : 55 Nm (5,5 m·kgf, 40 ft·lbf)

Arrière : 55 Nm (5,5 m·kgf, 40 ft·lbf)

Par de apriete de las tuercas de rueda:

Delanteras: 55 Nm (5,5 m·kgf, 40 ft·lbf)

Traseras: 55 Nm (5,5 m·kgf, 40 ft·lbf)

Battery

This vehicle is equipped with a sealed-type battery. Therefore it is not necessary to check the electrolyte or add distilled water in the battery.

If the battery seems to have discharged, consult a Yamaha dealer.

NOTICE

Do not try to remove the sealing caps of the battery cells. You may damage the battery.

Batterie

Ce véhicule est équipé d'une batterie de type scellé. Par conséquent, il n'est pas nécessaire de vérifier l'électrolyte ou d'ajouter de l'eau distillée dans la batterie.

Si la batterie semble déchargée, consulter un concessionnaire Yamaha.

ATTENTION

Ne jamais essayer de retirer le capuchon d'une cellule de la batterie. La batterie risquerait d'être endommagée.

Batería

Este vehículo está equipado con una batería de tipo sellado. Por tanto, no es necesario comprobar el electrolito ni añadir agua destilada.

Si la batería parece haberse descargado, consulte a un concesionario Yamaha.

ATENCIÓN

No trate de extraer las tapas de sellado de las celdas de la batería. Puede dañar la batería.

⚠ WARNING

Avoid battery contact with skin, eyes, or clothing. Shield eyes when working near batteries. Keep out of reach of children. You could be poisoned or severely burned by the sulfuric acid in battery electrolyte.

In case of accidental contact with battery electrolyte:

EXTERNAL: Flush with water.

INTERNAL: Drink large quantities of water or milk. Follow with milk of magnesia, beaten egg, or vegetable oil. Get prompt medical attention.

EYES: Flush with water for 15 minutes and get prompt medical attention.

⚠ WARNING

Batteries may produce explosive gases. Ventilate when charging or using in a closed space. Keep batteries away from sparks, flames, cigarettes, or other sources of ignition.

⚠ WARNING

Éviter tout contact d'électrolyte avec la peau, les yeux ou les vêtements. Se protéger les yeux lors de travaux à proximité de batteries. Tenir hors de portée des enfants. L'acide sulfurique de l'électrolyte de batterie peut occasionner un empoisonnement et des brûlures graves.

En cas de contact accidentel avec de l'électrolyte :

EXTERNE : rincer à l'eau.

INTERNE : boire beaucoup d'eau ou de lait. Avaler ensuite du lait de magnésie, un œuf battu ou de l'huile végétale. Consulter un médecin sans tarder.

YEUX : rincer à l'eau courante pendant 15 minutes et consulter rapidement un médecin.

⚠ AVERTISSEMENT

Les batteries produisent des gaz explosifs. Si la batterie est utilisée ou rechargée dans un local fermé, assurer une bonne ventilation. Tenir les batteries à l'écart d'étincelles, de flammes, de cigarettes et d'autres source de chaleur.

⚠ ADVERTENCIA

Evite el contacto de la batería con la piel, los ojos o la ropa. Protéjase los ojos siempre que trabaje cerca de una batería. Mantenga las baterías fuera del alcance de los niños. El ácido sulfúrico que contiene el electrolito de la batería puede provocar envenenamiento y quemaduras graves.

En caso de contacto accidental con el electrolito de la batería:

EXTERNO: Enjuagar con agua.

INTERNO: Ingerir grandes cantidades de agua o leche. A continuación ingerir leche de magnesia, huevos batidos o aceite vegetal. Solicitar asistencia médica inmediatamente.

OJOS: Enjuagar con agua durante 15 minutos y acudir al médico sin demora.

⚠ ADVERTENCIA

Las baterías pueden producir gases explosivos. Cuando cargue o utilice una batería en un espacio cerrado, ventílelo. Mantenga las baterías alejadas de todo tipo de chispas, llamas, cigarrillos y otras fuentes de ignición.

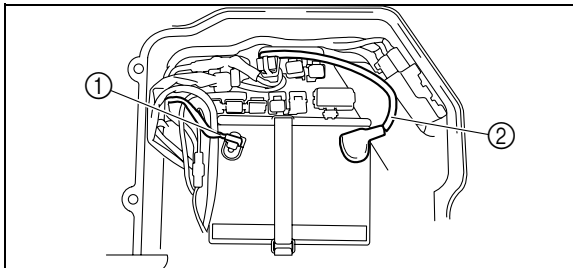

1. Negative battery lead (black)
 2. Positive battery lead (red)
1. Câble négatif de batterie (noir)
 2. Câble positif de batterie (rouge)
1. Cable negativo de la batería (negro)
 2. Cable positivo de la batería (rojo)

Battery maintenance

1. If the vehicle will not be used for a month or longer, remove the battery and store it in a cool, dark place. Completely recharge the battery before reinstallation.

NOTICE

A special battery charger (constant voltage/ampere or constant voltage) is required for recharging a sealed-type battery. Using a conventional battery charger may shorten the battery life.

2. Always make sure the connections are correct when putting the battery back in the vehicle.

Entretien de la batterie

1. Si le véhicule doit rester inutilisé pendant un mois ou plus, déposer la batterie et la conserver dans un endroit frais et sombre. Recharger la batterie à fond avant de la remonter.

ATTENTION

Un chargeur spécial (tension/courant constants ou tension constante) est nécessaire pour recharger une batterie de type scellé. L'utilisation d'un chargeur de type conventionnel peut raccourcir la durée de service de la batterie.

2. En remontant la batterie dans le véhicule, toujours veiller à ce que les connexions soient effectuées correctement.

Mantenimiento de la batería

1. Cuando no vaya a utilizar el vehículo durante un mes o más tiempo, extraiga la batería y guárdela en un lugar frío y oscuro. Recargue completamente la batería antes de volver a instalarla.

ATENCIÓN

Para recargar una batería de tipo sellado se necesita un cargador especial (voltaje/amperaje constante o voltaje constante). El uso de un cargador convencional puede acortar la vida útil de la batería.

2. Verifique siempre que las conexiones sean correctas cuando vuelva a montar la batería en el vehículo.

Jump-starting

Jump-starting the vehicle should be avoided.

The battery should be removed and charged instead.

WARNING

To avoid battery explosion and/or serious damage to the electrical system:

- **Do not connect the negative lead of the jumper cable to the negative terminal of the battery**
 - **Do not touch the positive lead of the jumper cable to the negative lead.**
 - **Do not reverse the polarity of the jumper cables when connecting to the batteries.**
-

Mise en marche à l'aide de câbles de démarrage

Éviter de mettre le moteur en marche à l'aide de câbles de démarrage.

Il convient plutôt de déposer la batterie et de la recharger.

⚠ AVERTISSEMENT

Pour éviter que la batterie n'explose et de gravement endommager l'équipement électrique :

- Ne pas brancher le câble de démarrage négatif à la borne négative de la batterie.
 - Ne pas faire se toucher les câbles de démarrage positif et négatif.
 - Ne pas inverser la polarité des câbles de démarrage lors de leur connexion aux batteries.
-

Arranque con cables auxiliares

Debe evitarse el arranque del vehículo con cables auxiliares.

En lugar de ello, se debe extraer la batería y cargarla.

⚠ ADVERTENCIA

Para evitar la explosión de la batería o averías graves del sistema eléctrico:

- No conecte el cable auxiliar negativo al terminal negativo de la batería.
 - Los terminales del cable auxiliar positivo y del cable negativo no se deben tocar.
 - No invierta la polaridad de los cables auxiliares cuando los conecte a las baterías.
-

However, if the vehicle must be jump-started, proceed as follows.

1. Turn the key to “OFF”.
2. Open the hood. (See pages 8-17–8-19 for hood opening and closing procedures.)
3. Remove the battery compartment cover. (See pages 8-131–8-135 for battery compartment cover removal and installation procedures.)
4. Remove the console. (See pages 8-21–8-23 for console removal and installation procedures.)
5. Using a charged 12-volt battery, connect the positive lead of the jumper cable to the positive terminal of the battery in the vehicle and the other end of the positive lead to the positive terminal of the charged battery.

S'il s'avère nécessaire de dépanner le véhicule à l'aide de câbles de démarrage, procéder comme suit.

1. Couper le contact en tournant la clé à la position "OFF".
2. Ouvrir le capot. (Le procédé d'ouverture et de fermeture du capot se trouve aux pages 8-18 – 8-20.)
3. Retirer le couvercle du compartiment de la batterie. (Voir les explications relatives à la dépose et à la mise en place du couvercle du compartiment de la batterie aux pages 8-132 – 8-136.)
4. Déposer la console. (Voir les explications relatives à la dépose et à la mise en place de la console aux pages 8-22 – 8-24.)
5. Brancher une pince du câble de démarrage positif à la borne positive de la batterie du véhicule et l'autre à la borne positive d'une batterie de 12-V en bon état de charge.

No obstante, si resulta necesario efectuar un arranque asistido con cables auxiliares, proceda del modo siguiente.

1. Gire la llave a la posición "OFF".
2. Abra el capó. (Consulte en las páginas 8-18–8-20 las instrucciones para abrir y cerrar el capó).
3. Retire la tapa del compartimento de la batería. (Consulte en las páginas 8-132–8-136 las instrucciones para desmontar y montar la tapa del compartimento de la batería).
4. Desmunte la consola. (Consulte en las páginas 8-22–8-24 las instrucciones para desmontar y montar la consola).
5. Con una batería de 12-V cargada, conecte el cable auxiliar positivo al terminal positivo de la batería del vehículo y el otro extremo del cable auxiliar positivo al terminal positivo de la batería cargada.

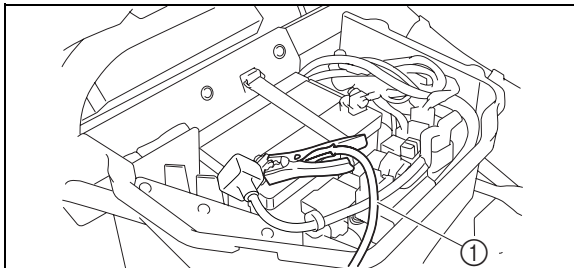

1. Jumper cable positive lead
1. Câble de démarrage positif
1. Cable auxiliar positivo

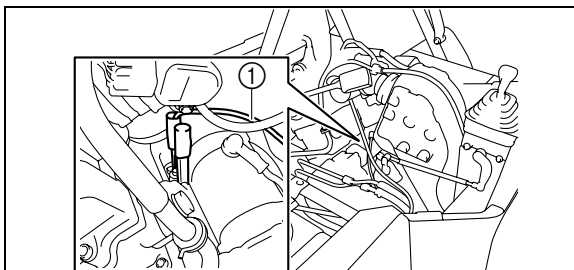

1. Jumper cable negative lead
1. Câble de démarrage négatif
1. Cable auxiliar negativo

6. Connect the negative lead of the jumper cable to the negative terminal of the charged battery and the other end of the negative lead to an unpainted metal surface of the crankcase to be started.
7. Start the engine. (Refer to “Starting the engine” on pages 6-7-6-9.)
8. After the engine starts, disconnect the negative lead of the jumper cable from the crankcase and charged battery, and then disconnect the positive lead of the jumper cable from the charged battery and the battery in the vehicle.
9. Reinstall the console.
10. Reinstall the battery compartment cover.
11. Close the hood.

6. Brancher une pince du câble de démarrage négatif à la borne négative de la batterie de renfort et connecter l'autre à une surface métallique non peinte du carter moteur à dépanner.
 7. Mettre le moteur en marche. (Voir "Mise en marche du moteur" aux pages 6-8 – 6-10.)
 8. Une fois le moteur en marche, débrancher la pince du câble de démarrage négatif du carter moteur et de la batterie de renfort, puis débrancher la pince du câble de démarrage positif de la batterie de renfort et de la batterie du véhicule.
 9. Remonter la console.
 10. Remettre le couvercle du compartiment de la batterie en place.
 11. Refermer le capot.
6. Conecte el cable auxiliar negativo al terminal negativo de la batería cargada y el otro extremo del mismo cable a una superficie metálica sin pintar del cárter del vehículo que se debe poner en marcha.
 7. Arranque el motor. (Consulte "Arranque del motor" en las páginas 6-8-6-10).
 8. Cuando el motor haya arrancado, desconecte el cable auxiliar negativo del cárter y de la batería cargada y luego desconecte el cable positivo de la batería auxiliar y de la batería del vehículo.
 9. Monte la consola de nuevo.
 10. Monte la tapa del compartimento de la batería de nuevo.
 11. Cierre el capó.

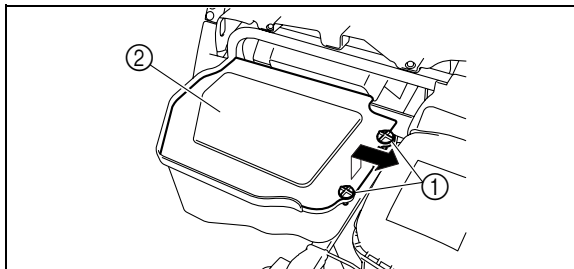

1. Quick fastener screw (× 2)
 2. Battery compartment cover
1. Vis à serrage rapide (× 2)
 2. Couvercle du compartiment de la batterie
1. Tornillo de fijación rápida (× 2)
 2. Tapa del compartimento de la batería

Fuse replacement

The main fuse, the fuel injection system fuse, and the fuse box are located under the hood. (See pages 8-17–8-19 for hood opening and closing procedures.)

If a fuse is blown, turn off the main switch and install a new fuse of the specified amperage.

If a fuse is blown, replace it as follows.

1. Remove the quick fastener screws.
2. Remove the battery compartment cover by lifting it up and pulling it out.

Turn the key to “OFF” and turn off the electrical circuit in question.

NOTICE

To prevent accidental short-circuiting, turn off the main switch when checking or replacing a fuse.

Remplacement d'un fusible

Le fusible principal, le fusible du système d'injection de carburant et la boîte à fusibles se trouvent sous le capot. (Le procédé d'ouverture et de fermeture du capot se trouve aux pages 8-18 – 8-20.)

Si un fusible est grillé, couper le contact et placer un fusible neuf de l'intensité spécifiée.

Si un fusible est grillé, le remplacer comme suit.

1. Retirer les vis à serrage rapide.
2. Déposer le couvercle du compartiment de la batterie en le soulevant, puis le retirant.

Tourner la clé de contact sur "OFF" et éteindre le circuit concerné.

ATTENTION

Afin d'éviter un court-circuit, couper le contact avant de contrôler ou de remplacer un fusible.

Cambio de fusibles

El fusible principal, el fusible del sistema de inyección y la caja de fusibles se encuentran debajo del capó. (Consulte en las páginas 8-18–8-20 las instrucciones para abrir y cerrar el capó).

Si se funde un fusible, desconecte el interruptor principal e instale un fusible nuevo del amperaje especificado.

Si un fusible está fundido, cámbielo del modo siguiente.

1. Extraiga los tornillos de fijación rápida.
2. Desmonte la tapa del compartimento de la batería levantándola y retirándola.

Gire la llave a la posición "OFF" y desactive el circuito eléctrico en cuestión.

ATENCIÓN

Para evitar un cortocircuito accidental, apague el interruptor principal al comprobar o cambiar un fusible.

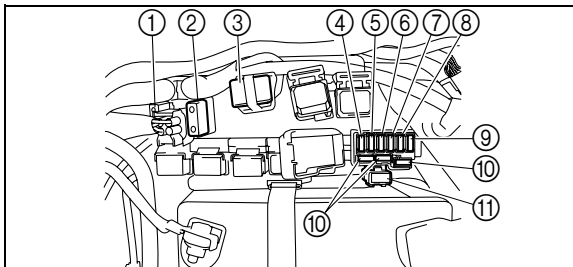

- | | |
|---|-------------------------------|
| 1. Fuel injection system spare fuse | 2. Fuel injection system fuse |
| 3. Main fuse | 4. Headlight fuse "HEAD" |
| 5. Signaling system fuse "SIGNAL" | |
| 6. Auxiliary DC jack fuse "TERMINAL" | |
| 7. Four-wheel-drive motor fuse "DIFF" | |
| 8. Ignition fuse "IGNITION" | |
| 9. Backup fuse "BACK UP" (for odometer and clock) | |
| 10. Spare fuse (× 3) | 11. Radiator fan fuse "FAN" |

- | | |
|---|-------------------------------|
| 1. Fusible de rechange du système d'injection de carburant | |
| 2. Fusible du système d'injection de carburant | |
| 3. Fusible principal | 4. Fusible des phares "HEAD" |
| 5. Fusible du système de signalisation "SIGNAL" | |
| 6. Fusible de la prise pour accessoire "TERMINAL" | |
| 7. Fusible du moteur du dispositif quatre roues motrices "DIFF" | |
| 8. Fusible d'allumage "IGNITION" | |
| 9. Fusible de sauvegarde "BACK UP" (pour le compteur kilométrique et la montre) | 10. Fusible de rechange (× 3) |
| 11. Fusible du ventilateur de radiateur "FAN" | |
- | | |
|---|--------------------------------|
| 1. Fusible de repuesto del sistema de inyección | |
| 2. Fusible del sistema de inyección | |
| 3. Fusible principal | 4. Fusible de los faros "HEAD" |
| 5. Fusible del sistema de intermitencia "SIGNAL" | |
| 6. Fusible de la toma auxiliar de corriente continua "TERMINAL" | |
| 7. Fusible de la tracción a las cuatro ruedas "DIFF" | |
| 8. Fusible del encendido "IGNITION" | |
| 9. Fusible de repuesto "BACK UP" (cuentakilómetros y reloj) | |
| 10. Fusible de reserva (× 3) | |
| 11. Fusible del ventilador del radiador "FAN" | |

3. Remove the blown fuse, and then install a new fuse of the specified amperage. **WARNING! Always use a fuse of the specified amperage. Never use any material in place of the proper fuse. Using an improper fuse can cause damage to the electrical system and may lead to a fire.**

Specified fuses:

Main fuse:	40.0 A
Fuel injection system fuse:	10.0 A
Headlight fuse:	15.0 A
Ignition fuse:	10.0 A
Auxiliary DC jack fuse:	10.0 A
Signaling system fuse:	10.0 A
Four-wheel-drive motor fuse:	10.0 A
Radiator fan fuse:	25.0 A
Backup fuse:	10.0 A

3. Retirer le fusible grillé, puis remonter un fusible neuf de l'intensité spécifiée. **AVERTISSEMENT ! Toujours monter un fusible de l'intensité spécifiée. Ne jamais monter d'autre objet à la place du fusible spécifié. La mise en place d'un fusible d'une intensité incorrecte risque d'endommager le circuit électrique, ce qui peut provoquer un incendie.**

Fusibles spécifiés :

Fusible principal :	40,0 A
Fusible du système d'injection de carburant :	10,0 A
Fusible des phares :	15,0 A
Fusible d'allumage :	10,0 A
Fusible de la prise pour accessoire :	10,0 A
Fusible du circuit de signalisation :	10,0 A
Fusible du système quatre roues motrices :	10,0 A
Fusible du ventilateur de radiateur :	25,0 A
Fusible de sauvegarde :	10,0 A

3. Extraiga el fusible fundido e instale uno nuevo del amperaje especificado. **¡ADVERTENCIA! Utilice siempre un fusible del amperaje especificado. No utilice nunca otro material en lugar del fusible adecuado. Un fusible inadecuado puede provocar daños en el sistema eléctrico que podrían ocasionar un incendio.**

Fusibles especificados:

Fusible principal:	40,0 A
Fusible del sistema de inyección:	10,0 A
Fusible del faro:	15,0 A
Fusible del encendido:	10,0 A
Fusible de la toma auxiliar de corriente continua:	10,0 A
Fusible del sistema de intermitencia:	10,0 A
Fusible de la tracción a las cuatro ruedas:	10,0 A
Fusible del ventilador del radiador:	25,0 A
Fusible de repuesto:	10,0 A

4. Turn the key to “ON” and turn on the electrical circuit in question to check if the device operates.
5. If the fuse blows again immediately, have a Yamaha dealer check the electrical system.
6. Reinstall the battery compartment cover by installing the quick fastener screws.
7. Close the hood.

4. Tourner la clé sur “ON”, puis allumer le circuit électrique en question afin de contrôler si la panne est réparée.
 5. Si le fusible grille immédiatement, faire contrôler le circuit électrique par un concessionnaire Yamaha.
 6. Remettre le couvercle du compartiment de la batterie en place, et le fixer au moyen de ses vis à serrage rapide.
 7. Refermer le capot.
4. Gire la llave a la posición “ON” y active el circuito eléctrico en cuestión para comprobar que el dispositivo funcione.
 5. Si el fusible se funde de nuevo inmediatamente, solicite a un concesionario Yamaha que revise el sistema eléctrico.
 6. Monte la tapa del compartimento de la batería con los tornillos de fijación rápida.
 7. Cierre el capó.

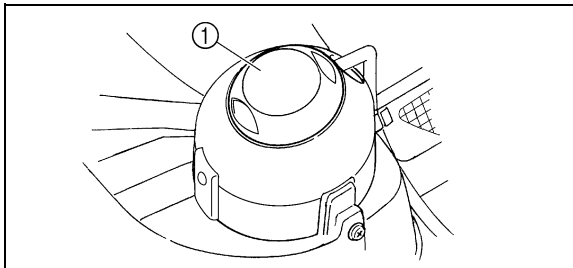

1. Cover at the rear of the headlight

1. Cache au dos du phare

1. Cubierta de la parte posterior del faro

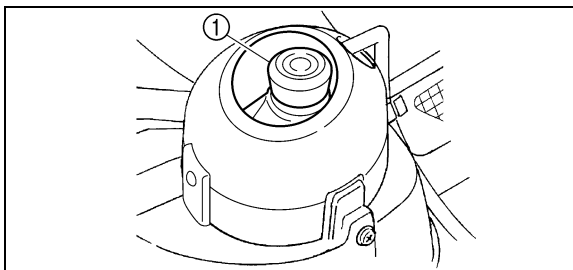

1. Headlight bulb holder cover

1. Cache du porte-ampoule de phare

1. Tapa del portabombillas del faro

Replacing a headlight bulb

If a headlight bulb burns out, replace it as follows.

1. Open the hood. (See pages 8-17–8-19 for hood opening and closing procedures.)
2. Remove the cover at the rear of the headlight by pulling it off.
3. Remove the headlight bulb holder cover by pulling it off.

Remplacement d'une ampoule de phare

Si une ampoule de phare grille, la remplacer comme suit.

1. Ouvrir le capot. (Le procédé d'ouverture et de fermeture du capot se trouve aux pages 8-18 – 8-20.)
2. Tirer sur le cache à l'arrière du phare afin de le déposer.
3. Déposer le cache du porte-ampoule de phare en tirant sur celui-ci.

Cambio de una bombilla del faro

Si se funde una bombilla del faro, cámbiela del modo siguiente.

1. Abra el capó. (Consulte en las páginas 8-18–8-20 las instrucciones para abrir y cerrar el capó).
2. Extraiga la cubierta de la parte posterior del faro tirando de ella.
3. Extraiga la cubierta del portabombillas del faro tirando de ella.

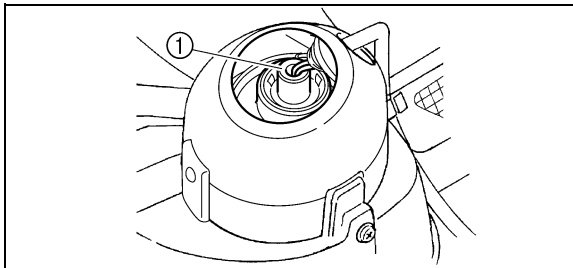

1. Headlight bulb holder
1. Porte-ampoule de phare
1. Portabombillas del faro

4. Remove the headlight bulb holder by pushing it in and turning it counterclockwise.

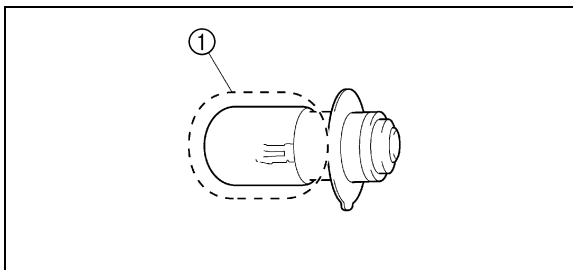

1. Do not touch the glass part of the bulb.
1. Ne pas toucher le verre de l'ampoule.
1. No toque la parte de cristal de la bombilla.

5. Wait for the headlight bulb to cool before touching or removing it. Remove the bulb by pulling it out.
6. Insert a new headlight bulb into the bulb holder by pushing it in.

4. Retirer le porte-ampoule en appuyant sur celui-ci et en le tournant dans le sens inverse des aiguilles d'une montre.

5. Attendre que l'ampoule soit refroidie avant de la toucher ou de la déposer. Extraire l'ampoule en tirant sur celle-ci.
6. Mettre une ampoule de phare neuve en place dans le porte-ampoule en l'enfonçant dans ce dernier.

4. Extraiga el portabombillas del faro empujándolo hacia adentro y girándolo en el sentido contrario al de las agujas del reloj.

5. Antes de tocar la bombilla o extraerla, espere a que se enfríe. Extraiga la bombilla tirando de ella.
6. Inserte una bombilla nueva en el portabombillas empujándola hasta que encaje en su sitio.

7. Reinstall the bulb holder by pushing it in and turning it clockwise.

Reinstall the bulb holder cover and the cover at the rear of the headlight. **NOTICE: Make sure the headlight bulb holder cover is securely fitted over the bulb holder and seated properly.**

8. Close the hood.
9. Adjust the headlight beam if necessary.

7. Reposer le porte-ampoule en l'enfonçant et en le tournant dans le sens des aiguilles d'une montre.
Reposer le cache du porte-ampoule et le cache à l'arrière du phare. **ATTENTION : S'assurer à remettre correctement le cache en place sur le porte-ampoule de phare et veiller à ce qu'il soit bien assis.**
8. Refermer le capot.
9. Régler le faisceau de phare si nécessaire.

7. Instale el portabombillas empujándolo hacia adentro y girándolo hacia la derecha.
Instale la cubierta del portabombillas y la cubierta en la parte posterior del faro. **ATENCIÓN: Verifique que la cubierta del portabombillas del faro esté bien sujeta encima del portabombillas y bien asentada.**
8. Cierre el capó.
9. Ajuste la luz del faro si es necesario.

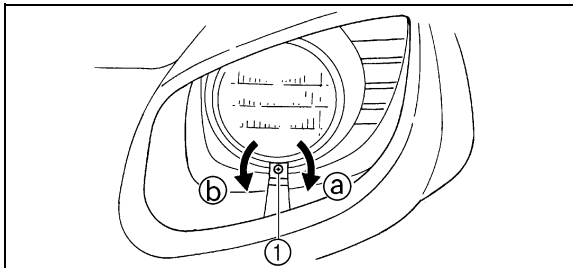

Headlight beam adjustment

NOTICE

It is advisable to have a Yamaha dealer make this adjustment.

To raise the beam, turn the adjusting screw in direction ①.

To lower the beam, turn the adjusting screw in direction ②.

- 1. Headlight beam adjusting screw
- 1. Vis de réglage du faisceau de phare
- 1. Tornillo de ajuste de la luz del faro

Réglage du faisceau des phares

ATTENTION

Il est préférable de confier ce réglage à un concessionnaire Yamaha.

Pour relever le faisceau, tourner la vis de réglage dans le sens Ⓐ.

Pour abaisser le faisceau, tourner la vis de réglage dans le sens Ⓑ.

Ajuste de la luz del faro

ATENCIÓN

Es aconsejable que un concesionario Yamaha realice este ajuste.

Para elevar la luz, gire el tornillo de ajuste en la dirección Ⓐ.

Para bajar la luz, gire el tornillo de ajuste en la dirección Ⓑ.

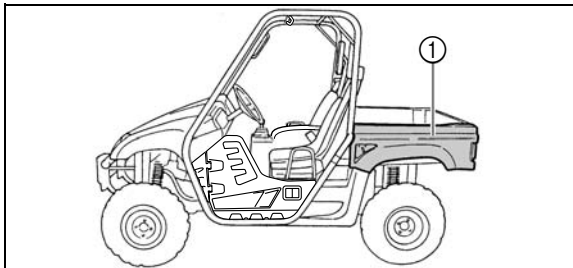

1. Panel A
1. Cache A
1. Panel A

Tail/brake light bulb replacement

If a tail/brake light bulb burns out, replace it as follows:

1. Remove the quick fastener screws and bolts from panel A (if replacing the left tail/brake light bulb) or panel B (if replacing the right tail/brake light bulb).

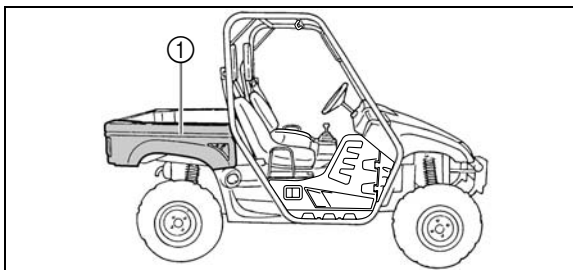

1. Panel B
1. Cache B
1. Panel B

Remplacement d'une ampoule de feu arrière/stop

Si une ampoule de feu arrière/stop grille, la remplacer comme suit :

1. Retirer le cache A (pour remplacer l'ampoule du feu arrière/stop gauche) ou le cache B (pour remplacer l'ampoule du feu arrière/stop droit) en retirant les vis à serrage rapide et les vis.

Cambio de la bombilla de la luz de freno/piloto trasero

Si se funde la bombilla de la luz de freno/piloto trasero, cámbiela del modo siguiente:

1. Extraiga los tornillos de fijación rápida y los pernos del panel A (si va a cambiar la bombilla de la luz de freno/piloto trasero izquierda) o el panel B (si va a cambiar la bombilla de la luz de freno/piloto trasero derecha).

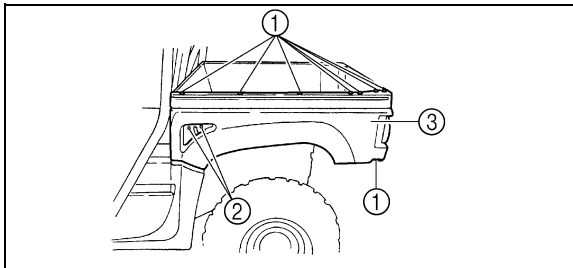

- | | | |
|--------------------------------------|---------------|------------|
| 1. Quick fastener screw (× 8) | 2. Bolt (× 2) | 3. Panel A |
| 1. Vis à serrage rapide (× 8) | 2. Vis (× 2) | 3. Cache A |
| 1. Tornillo de fijación rápida (× 8) | | |
| 2. Perno (× 2) | 3. Panel A | |

2. Lift the cargo bed up. (See page 4-45 for cargo bed lifting and lowering procedures.)
3. Remove the panel (panel A or B).
4. Remove the bulb holder (together with the bulb) by turning it counterclockwise.

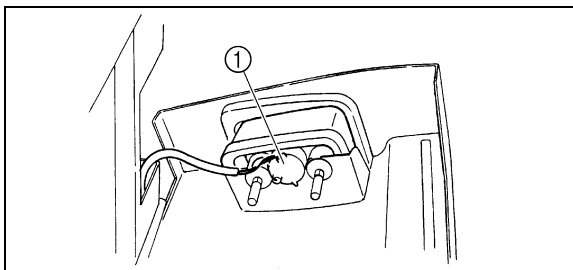

- | |
|---|
| 1. Tail/brake light bulb holder |
| 1. Porte-ampoule de feu arrière/stop |
| 1. Bombilla de la luz de freno/piloto trasero |

5. Push the defective bulb in and turn it counterclockwise to remove it from the bulb holder.
6. Push a new bulb in and turn it clockwise to install in the bulb holder.

2. Relever la benne. (Le procédé de relevage et d'abaissement de la benne est expliqué à la page 4-46.)
 3. Retirer le cache (cache A ou B).
 4. Déposer le porte-ampoule (ainsi que l'ampoule) en le tournant dans le sens inverse des aiguilles d'une montre.
-
5. Enfoncer l'ampoule défectueuse et la tourner dans le sens inverse des aiguilles d'une montre afin de la séparer du porte-ampoule.
 6. Enfoncer une nouvelle ampoule et la tourner dans le sens des aiguilles d'une montre afin de l'accrocher au porte-ampoule.
-
2. Levante la caja de carga. (Consulte en la página 4-46 las instrucciones para levantar y bajar la caja de carga).
 3. Desmonte el panel (panel A o B).
 4. Extraiga el portabombillas (junto con la bombilla) girándolo en el sentido contrario al de las agujas del reloj.
-
5. Empuje la bombilla fundida hacia dentro y gírela en el sentido contrario al de las agujas del reloj para extraerla del portabombillas.
 6. Introduzca una nueva bombilla, empújela hacia dentro y gírela en el sentido de las agujas del reloj para instalarla en el portabombillas.

7. Reinstall the bulb holder (together with the bulb) by turning it clockwise.
8. Install the panel.
9. Lower the cargo bed.
10. Reinstall the quick fastener screws and bolts, and then tighten the bolts to the specified torque.

Tightening torque:

Panel bolt:

7 Nm (0.7 m·kgf, 5.1 ft·lbf)

7. Mettre le porte-ampoule (y compris l'ampoule) en place en le tournant dans le sens des aiguilles d'une montre.
 8. Remettre le cache en place.
 9. Abaisser la benne.
 10. Remettre les vis à serrage rapide et des vis en place, puis serrer les vis au couple spécifié.
7. Instale el portabombillas (junto con la bombilla) girándolo en el sentido de las agujas del reloj.
 8. Monte el panel.
 9. Baje la caja de carga.
 10. Coloque los tornillos de fijación rápida y los pernos y apriete los pernos con el par especificado.

Couples de serrage :

Vis du cache :

7 Nm (0,7 m·kgf, 5,1 ft·lbf)

Par de apriete:

Perno del panel:

7 Nm (0,7 m·kgf, 5,1 ft·lbf)

Troubleshooting

Although Yamaha vehicles receive an inspection before shipment from the factory, trouble may occur during operation. Any problem in the fuel, compression, or ignition systems can cause poor starting and loss of power. The troubleshooting chart describes a quick, easy procedure for making checks. If your vehicle requires any repair, take it to a Yamaha dealer.

The skilled technicians at a Yamaha dealership have the tools, experience, and know-how to properly service your vehicle. Use only genuine Yamaha parts on your vehicle. Imitation parts may look like Yamaha parts, but they are often inferior. Consequently, they have a shorter service life and can lead to expensive repair bills.

WARNING

When checking the fuel system, do not smoke and make sure there are no open flames or sparks in the area, including pilot lights from water heaters or furnaces. Gasoline or gasoline vapors can ignite or explode, causing severe injury or property damage.

Dépannage

Bien que les véhicules Yamaha subissent une inspection au départ de l'usine, une panne peut toujours survenir. Un problème dans les circuits d'alimentation, de compression et d'allumage peut rendre les démarrages difficiles ou entraîner une perte de puissance. Le tableau de dépannage permet un contrôle rapide et aisé de ces circuits. Si une réparation s'avère nécessaire, confier le véhicule à un concessionnaire Yamaha.

Les techniciens qualifiés Yamaha disposent en effet des connaissances, du savoir-faire et des outils requis pour assurer l'entretien correct du véhicule. Lors de remplacements de pièces, n'utiliser que des pièces Yamaha d'origine. En effet, les pièces d'autres marques peuvent sembler identiques, mais elles sont souvent de moindre qualité. Par conséquent, leur durée de vie risque d'être plus courte, ce qui pourrait endommager le véhicule et occasionner des réparations très coûteuses.

WARNING

Ne pas fumer lors du contrôle du système d'alimentation et s'assurer qu'il n'y a ni flammes ni étincelles à proximité du véhicule, y compris les veilleuses de chauffe-eau ou de chaudières. L'essence ou les vapeurs d'essence pourraient s'enflammer ou exploser et causer des blessures graves ou des dégâts matériels importants.

Identificación de averías

Aunque los vehículos Yamaha son revisados antes de salir de fábrica, pueden surgir problemas durante su utilización. Cualquier problema en los sistemas de combustible, compresión o encendido puede dificultar el arranque y provocar una disminución de la potencia. En el cuadro de identificación de averías se describe un procedimiento rápido y sencillo para realizar comprobaciones. Si su vehículo necesita cualquier reparación, llévelo a un concesionario Yamaha.

Los técnicos cualificados del concesionario Yamaha disponen de las herramientas, experiencia y técnicas necesarias para realizar adecuadamente el mantenimiento del vehículo. Utilice únicamente repuestos originales Yamaha. Las piezas de imitación pueden parecerse a las piezas Yamaha, pero a menudo son de calidad inferior. En consecuencia, su durabilidad es menor y pueden acarrear costes de reparación elevados.

ADVERTENCIA

Cuando revise el sistema de combustible, no fume y compruebe que no haya llamas ni chispas al descubierto en la zona, incluidas luces piloto de calentadores de agua u hornos. La gasolina o los vapores de gasolina pueden arder o explotar y provocar graves daños personales o materiales.

Troubleshooting charts

Starting problems or poor engine performance

1. Fuel

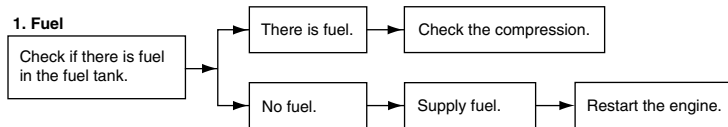

2. Compression

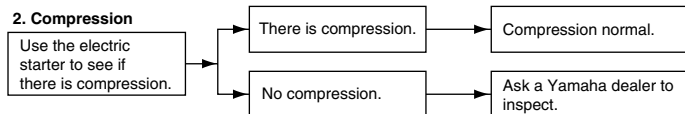

3. Ignition

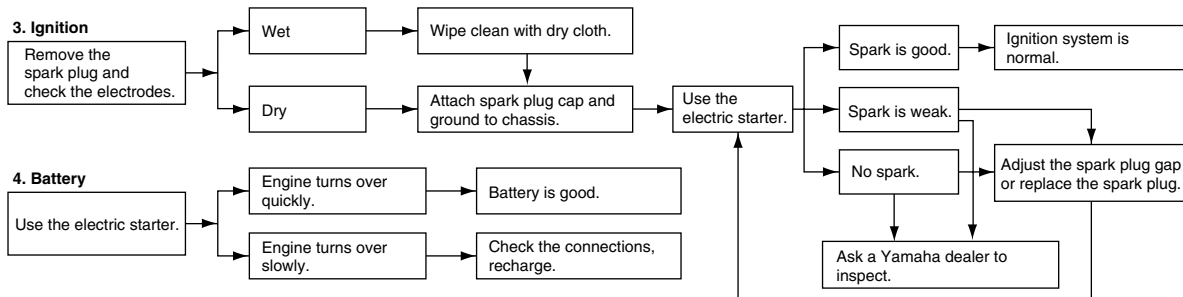

4. Battery

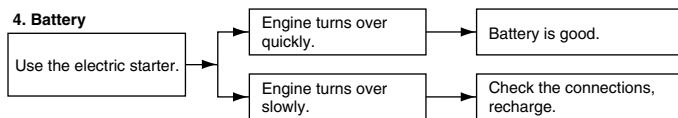

Engine overheating

Wait for the engine to cool before removing the radiator cap. **WARNING! If the engine is not cool when removing the radiator cap, hot fluid and steam could blow out under pressure and burn you.** Place a thick rag over the cap and remove the cap slowly to allow any remaining pressure to escape.

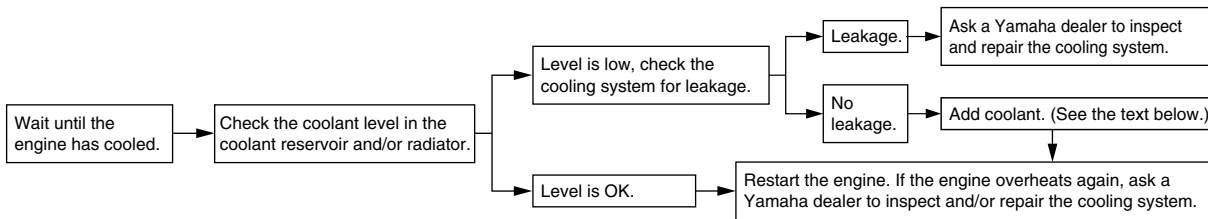

If it is difficult to get the recommended coolant, tap water can be used temporarily, provided that it is changed to the recommended coolant as soon as possible.

Schémas de diagnostic de pannes

Problèmes de mise en marche ou mauvais rendement du moteur

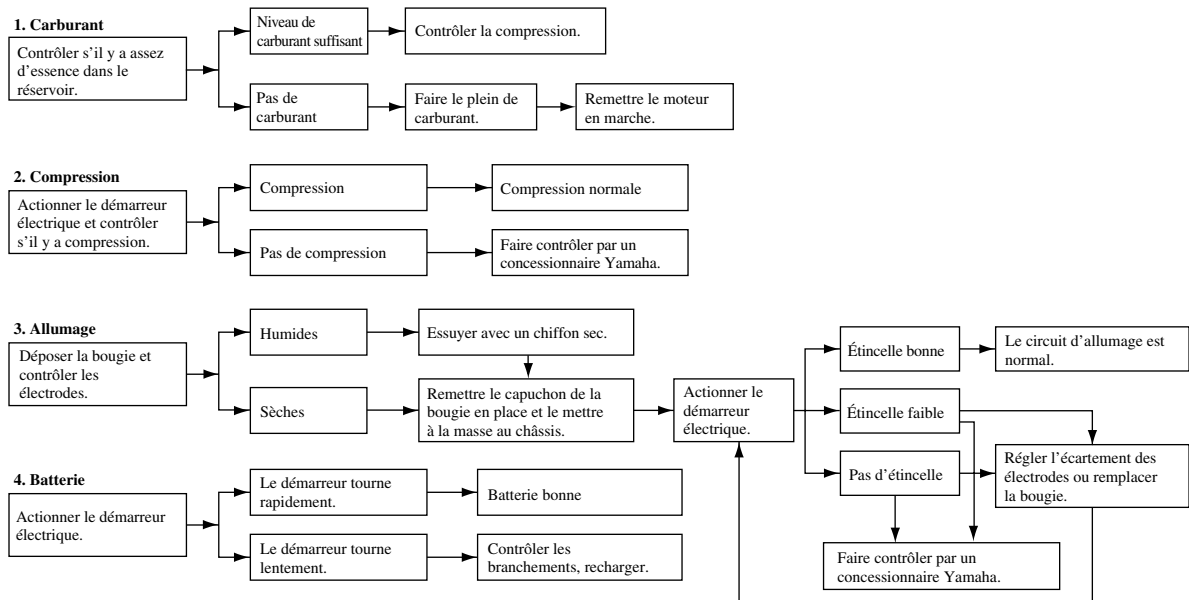

Surchauffe du moteur

Attendre que le moteur refroidisse avant d'enlever le bouchon de radiateur. **AVERTISSEMENT ! Si le moteur n'est pas froid avant le retrait du bouchon du radiateur, du liquide et de la vapeur bouillants et sous pression pourraient gicler et causer des brûlures.** Déposer un gros chiffon sur le bouchon et retirer ce dernier lentement afin de laisser s'échapper les vapeurs résiduelles.

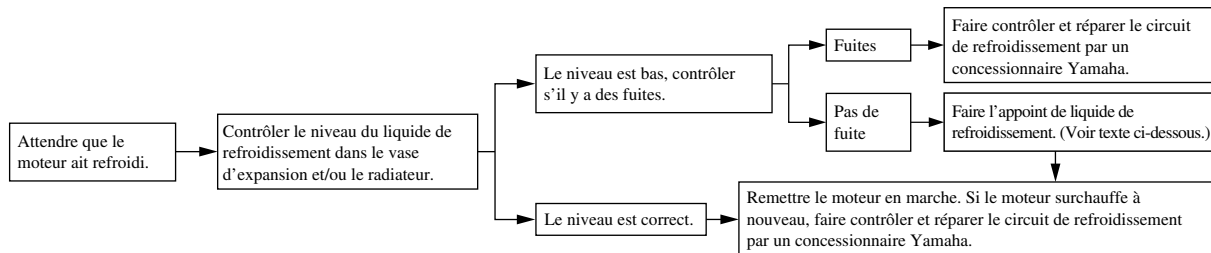

En cas d'urgence, on peut se dépanner en ayant recours à de l'eau du robinet. Il convient toutefois de retourner au liquide de refroidissement recommandé dès que possible.

Cuadros de identificación de averías

Problemas de arranque o reducción de las prestaciones del motor

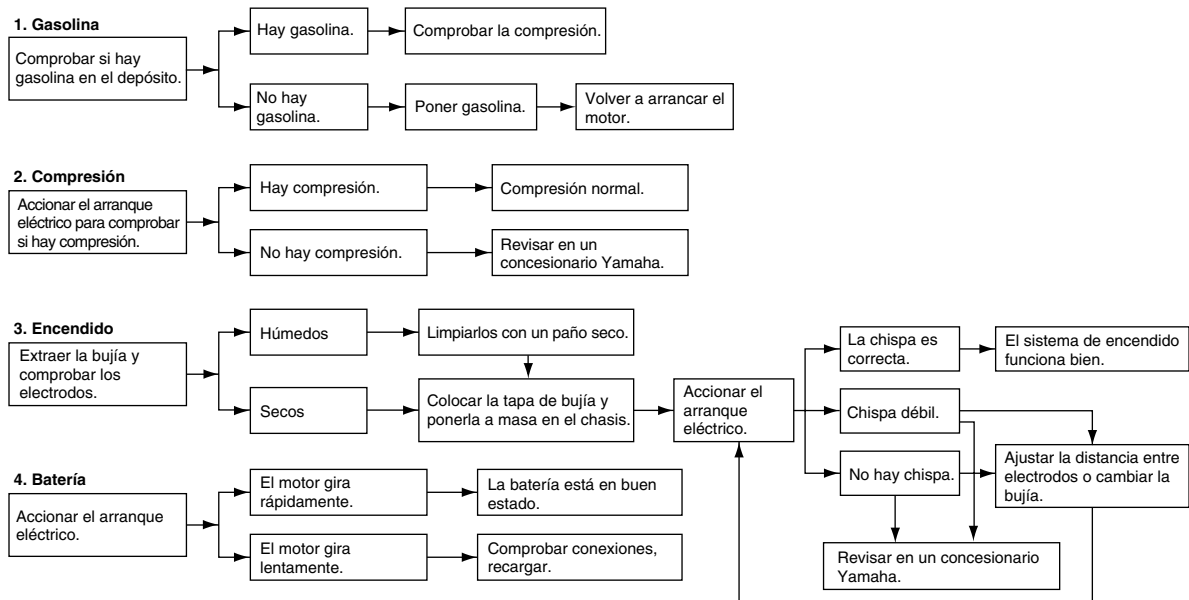

Recalentamiento del motor

Espera a que se enfríe el motor antes de extraer la tapa del radiador. **¡ADVERTENCIA! Si el motor no está frío al extraer la tapa del radiador, puede quemarse con el líquido y vapor calientes y a presión que saldrán del radiador.** Coloque un trapo grueso sobre el tapón y extráigalo lentamente para liberar la presión.

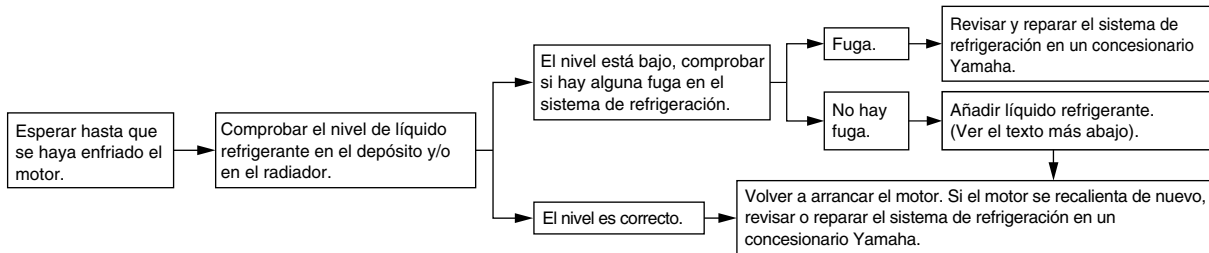

Si no dispone del líquido refrigerante recomendado, en su lugar puede utilizar agua del grifo de forma provisional, siempre que la cambie por el líquido refrigerante recomendado lo antes posible.

CLEANING AND STORAGE

A. Cleaning

Frequent, thorough cleaning of your vehicle will not only enhance its appearance but will improve its general performance and extend the useful life of many components.

1. Before cleaning the vehicle:
 - a. Block off the end of the exhaust pipe to prevent water entry. A plastic bag and strong rubber band may be used.
 - b. Make sure the spark plug and all filler caps are properly installed.
2. If the engine case is excessively greasy, apply degreaser with a paint brush. Do not apply degreaser to the wheel axles.

NETTOYAGE ET REMISAGE

A. Nettoyage

Il est conseillé de nettoyer le véhicule à fond aussi souvent que possible, non seulement pour des raisons esthétiques, mais aussi parce que ces nettoyages contribuent à maintenir le véhicule en bon état de marche et à prolonger la vie de nombreux de ses organes.

1. Avant de nettoyer le véhicule.
 - a. Protéger la sortie du tube d'échappement afin d'éviter toute pénétration d'eau. Y fixer par exemple un sac en plastique à l'aide d'un gros élastique.
 - b. S'assurer que la bougie et les bouchons de remplissage sont installés correctement.
2. Si le carter moteur est excessivement gras, y appliquer du dégraissant au pinceau. Ne pas appliquer de dégraissant sur les demi-arbres de roue.

LIMPIEZA Y ALMACENAMIENTO

A. Limpieza

Una limpieza frecuente y completa del vehículo no solo mejorará el aspecto del mismo, sino que incrementará sus prestaciones generales y prolongará la vida útil de muchos de sus componentes.

1. Antes de limpiar el vehículo:
 - a. Tape el extremo del tubo de escape para impedir la entrada de agua. Se puede utilizar una bolsa de plástico y un elástico resistente.
 - b. Compruebe que la bujía y todos los tapones de llenado estén correctamente instalados.
2. Si el exterior del motor está demasiado grasiento, aplique desengrasador con una brocha. No aplique este producto a los ejes de las ruedas.

3. Rinse the dirt and degreaser off with a garden hose. Use only enough pressure to do the job. **WARNING! Test the brakes after washing. Apply the brakes several times at slow speeds to let friction dry out the linings. Wet brakes may have reduced stopping ability, increasing the chance of an accident. NOTICE: Excessive water pressure may cause water seepage and deterioration of wheel bearings, brakes, transmission seals and electrical devices. Many expensive repair bills have resulted from improper high-pressure detergent applications, such as those available in coin-operated car washers.**

3. Rincer la saleté et le dégraissant au tuyau d'arrosage. Veiller à employer juste la pression d'eau nécessaire pour effectuer ce travail. **AVERTISSEMENT ! Tester les freins après le nettoyage. Actionner quelques fois les freins en roulant lentement, afin de sécher les garnitures. Des freins mouillés peuvent réduire les performances de freinage, ce qui augmente les risques d'accident. ATTENTION :** Une pression d'eau excessive peut provoquer des infiltrations qui risqueraient d'endommager les roulements de roue, les freins, les joints de la transmission et l'appareillage électrique. L'emploi abusif de détergents sous forte pression, tels que ceux utilisés dans les portiques de lavage automatique, est nuisible au véhicule et peut entraîner des réparations onéreuses.
3. Enjuague la suciedad y el desengrasador con una manguera. Utilice justo la presión de agua indispensable para la operación. **¡ADVERTENCIA! Compruebe los frenos después del lavado. Acciónelos varias veces a poca velocidad para que el rozamiento seque los forros. Si se mojan los frenos puede disminuir su capacidad para detener el vehículo, con el consiguiente riesgo de accidente. ATENCIÓN:** Si se aplica el agua con una presión excesiva puede que esta se filtre en los cojinetes de rueda, frenos, juntas de estanqueidad de la caja de cambios y dispositivos eléctricos, con el consiguiente deterioro de dichos elementos. Son numerosas las facturas de reparación elevadas como consecuencia de la aplicación inadecuada de detergentes a alta presión, como los habituales en los sistemas de lavado de automóviles que funcionan con monedas.

4. Once the majority of the dirt has been hosed off, wash all surfaces with warm water and mild, detergent-type soap. An old toothbrush or bottle brush is handy for hard-to-get-at places.
5. Rinse the vehicle off immediately with clean water and dry all surfaces with a clean cham-
ois towel or soft, absorbent cloth.
6. Clean the seats with a vinyl upholstery cleaner to keep the covers pliable and glossy.
7. Automotive-type wax may be applied to all painted and chrome-plated surfaces. Avoid combination cleaner-waxes. Many contain abrasives which may scratch the paint or protective finish. When finished, start the engine and let it idle for several minutes.

4. Quand le gros de la crasse est éliminé, laver toutes les surfaces à l'eau chaude savonneuse (employer un détergent doux). Recourir à une brosse à dents ou un rince-bouteilles pour nettoyer les parties d'accès difficile.
 5. Rincer immédiatement le véhicule à l'eau claire et sécher toutes les surfaces avec une peau de chamois, une serviette propre ou un chiffon absorbant doux.
 6. Nettoyer les sièges à l'aide d'un produit de nettoyage pour similicuir afin de conserver intacts leur souplesse et leur lustre.
 7. Afin de parfaire le travail, appliquer une cire pour automobiles sur toutes les surfaces peintes et chromées. Éviter l'emploi de cires détergentes. Bon nombre d'entre-elles contiennent en effet des abrasifs susceptibles d'abîmer la peinture ou la finition. Après le nettoyage, mettre le moteur en marche et le faire tourner quelques minutes au ralenti.
4. Una vez eliminada con la manguera la mayor parte de la suciedad, lave todas las superficies con agua tibia y un detergente suave. Para acceder a los lugares difíciles puede utilizar un cepillo de dientes viejo o un para limpiar botellas.
 5. Enjuague el vehículo inmediatamente con agua limpia y seque todas las superficies con una gamuza, una toalla limpia o un paño absorbente suave.
 6. Limpie los asientos con un limpiador de tapicerías de vinilo para mantenerlos flexibles y brillantes.
 7. Puede aplicar cera para automóviles a todas las superficies pintadas y cromadas. No utilice combinados de cera y limpiador. Muchos contienen abrasivos que pueden rayar la pintura o los acabados protectores. Cuando haya terminado, arranque el motor y déjelo al ralentí varios minutos.

B. Storage

Long term storage (60 days or more) of your vehicle will require some preventive procedures to guard against deterioration. Make any necessary repairs before storing the vehicle.

After thoroughly cleaning the vehicle, prepare for storage as follows:

1. Fill the fuel tank with fresh fuel and add the specified amount of Yamaha Fuel Stabilizer and Conditioner or equivalent product. Operate the vehicle for at least 5 minutes to distribute treated fuel through the fuel system.

Specified amount:

1 oz of stabilizer to each gallon of fuel
(or 7.5 ml of stabilizer to each liter of fuel)

2. Remove the spark plug, pour about one tablespoon of SAE 10W-40 or 20W-50 motor oil in the spark plug hole and reinstall the spark plug. Ground the spark plug wire and turn the engine over several times to coat the cylinder wall with oil.

B. Remisage

Un remisage prolongé (60 jours ou plus) du véhicule exige l'application de certaines mesures afin de le maintenir en bon état. Effectuer toutes les réparations nécessaires avant de remettre le véhicule.

Il convient de le nettoyer à fond avant de prendre les mesures suivantes :

1. Faire le plein d'essence fraîche et ajouter la quantité spécifiée de stabilisant de carburant de Yamaha ou d'une autre marque. Faire fonctionner le véhicule pendant au moins 5 minutes afin de distribuer le carburant dans tout le circuit d'alimentation.

Quantité spécifiée :

7,5 ml de stabilisant par litre d'essence (1 oz par gallon)

2. Retirer la bougie, verser environ une cuillerée à soupe d'huile moteur SAE 10W-40 ou 20W-50 dans l'orifice prévu pour la bougie et remonter celle-ci. Mettre le fil de bougie à la masse et virer quelques fois le moteur pour répartir l'huile sur les parois de cylindre.

B. Almacenamiento

El almacenamiento prolongado (60 días o más) del vehículo requiere adoptar algunas medidas preventivas para impedir su deterioro. Efectúe todas las reparaciones que puedan ser necesarias antes de guardar el vehículo.

Después de limpiar a fondo el vehículo, prepárelo para su almacenamiento del modo siguiente:

1. Llene el depósito con gasolina nueva y añada la cantidad especificada de estabilizador y acondicionador de gasolina Yamaha o un producto equivalente. Haga funcionar el vehículo durante al menos 5 minutos para distribuir la gasolina tratada por todo el sistema de combustible.

Cantidad especificada:

7,5 ml de estabilizador por cada litro de gasolina (o 1 onza de estabilizador por cada galón de gasolina)

2. Extraiga la bujía, vierta una cucharada sopera de aceite de motor SAE 10W-40 o 20W-50 por el orificio y vuelva a colocar la bujía. Conecte a masa el cable de la bujía y haga girar el motor varias veces para que la pared del cilindro se recubra de aceite.

3. Lubricate all control cables.
4. Block up the frame to raise all wheels off the ground.
5. Tie a plastic bag over the exhaust pipe outlet to prevent moisture from entering.
6. If storing in a humid or salt-air atmosphere, coat all exposed metal surfaces with a light film of oil. Do not apply oil to any rubber parts or the seat covers.
7. Remove the battery and charge it. Store it in a dry place and recharge it once a month. Do not store the battery in an excessively warm or cold place [less than 0 °C (30 °F) or more than 30 °C (90 °F)].

Use of fuel stabilizer and conditioner eliminates the need to drain the fuel system. Consult a Yamaha dealer if the fuel system needs to be drained.

3. Lubrifier tous les câbles de commande.
4. Placer un support adéquat sous le cadre afin de surélever les roues.
5. Couvrir la sortie du tube d'échappement d'un sachet en plastique pour empêcher la pénétration d'humidité.
6. Si le véhicule est remisé dans un endroit humide ou exposé à l'air marin, appliquer une fine couche d'huile sur les surfaces métalliques apparentes. Ne pas appliquer d'huile sur les pièces en caoutchouc ni sur les sièges.
7. Retirer la batterie et la charger. L'entreposer dans un endroit sec et la recharger une fois par mois. Ne pas stocker la batterie dans un emplacement très chaud ou très froid [température inférieure à 0 °C (30 °F) ou supérieure à 30 °C (90 °F)].

L'emploi d'un stabilisant permet d'éviter de devoir procéder à la vidange du circuit de carburant. Si une vidange s'avérait toutefois nécessaire, s'adresser à un concessionnaire Yamaha.

3. Engrase todos los cables de control.
4. Coloque calzos en el bastidor de modo que todas las ruedas queden levantadas del suelo.
5. Sujete una bolsa de plástico en la salida del tubo de escape para impedir que entre humedad.
6. Si el ambiente es húmedo o salado, recubra con una película de aceite todas las superficies de metal expuestas. No aplique aceite a las piezas de goma ni a las fundas de los asientos.
7. Desmunte la batería y cárguela. Guárdela en un lugar seco y recárguela una vez al mes. No guarde la batería en un lugar excesivamente cálido o frío [menos de 0 °C (30 °F) o más de 30 °C (90 °F)].

El uso de un estabilizador y acondicionador de gasolina elimina la necesidad de vaciar el sistema de combustible. Consulte a un concesionario Yamaha si necesita vaciar el sistema de combustible.

SPECIFICATIONS

Model	YXR70FX
Dimensions: Overall length Overall width Overall height Seat height Wheelbase Ground clearance Minimum turning radius	2,885 mm (113.6 in) 1,385 mm (54.5 in) 1,853 mm (73.0 in) 818 mm (32.2 in) 1,910 mm (75.2 in) 280 mm (11.0 in) 3,900 mm (154 in)
Basic weight: With oil and full fuel tank	540.0 kg (1,190 lb)
Noise and vibration level: Noise level (77/311/EEC) (for Europe) Vibration on seat (EN1032, ISO5008) (for Europe) Vibration on steering wheel (EN1032, ISO5008) (for Europe)	80.2 dB(A) Will not exceed 0.5 m/s ² Will not exceed 2.5 m/s ²

Model	YXR70FX
Engine: Engine type Cylinder arrangement Displacement Bore × stroke Compression ratio Starting system Lubrication system	Liquid cooled 4-stroke, SOHC Forward-inclined single cylinder 686.0 cm ³ 102.0 × 84.0 mm (4.02 × 3.31 in) 9.20:1 Electric starter Wet sump

Model	YXR70FX
Final gear case oil: Type Quantity	SAE 80 API GL-4 Hypoid gear oil 0.25 L (0.22 Imp qt, 0.26 US qt)
Differential gear case oil: Type Quantity	SAE 80 API GL-4 Hypoid gear oil 0.18 L (0.16 Imp qt, 0.19 US qt)
Radiator capacity (including all routes):	2.35 L (2.07 Imp qt, 2.48 US qt)
Air filter: Air filter element	Wet element
Fuel: Type Fuel tank capacity	Unleaded gasoline only For Europe: Regular unleaded gasoline only with a research octane number of 91 or higher 30.0 L (6.60 Imp gal, 7.93 US gal)
Throttle body: Type/quantity Manufacturer	41EHS/1 MIKUNI
Spark plug: Type/manufacturer Spark plug gap	CPR7EA-9/NGK 0.8–0.9 mm (0.031–0.035 in)
Clutch type:	Wet, centrifugal automatic

Model	YXR70FX
Brakes: System Type Operation	Front and rear unified Dual disc brake Dual disc brake Foot operation
Suspension: Front suspension Rear suspension	Double wishbone Double wishbone
Shock absorber: Front shock absorber Rear shock absorber	Coil spring/oil damper Coil spring/oil damper
Wheel travel: Front wheel travel Rear wheel travel	185 mm (7.3 in) 185 mm (7.3 in)
Electrical: Ignition system Generator system Battery type Battery capacity	Transistorized coil ignition (digital) AC magneto U1L-11 12 V 28.0 Ah
Headlight type:	Krypton bulb

Model	YXR70FX
Bulb voltage, wattage × quantity: Headlight Tail/brake light	12 V 30.0 W/30.0 W × 2 12 V 5.0 W/21.0 W × 2
Indicator lights: Neutral indicator light Reverse indicator light Coolant temperature warning light Engine trouble warning light Parking brake indicator light On-Command four-wheel-drive/differential gear lock indicator On-Command differential gear lock indicator light High-range indicator light Low-range indicator light	LED LED LED LED LED LCD LED LED LED

Model	YXR70FX
Specified fuses: Main fuse Fuel injection system fuse Headlight fuse Ignition fuse Auxiliary DC jack fuse Four-wheel-drive motor fuse Signaling system fuse Backup fuse Radiator fan fuse	40.0 A 10.0 A 15.0 A 10.0 A 10.0 A 10.0 A 10.0 A 10.0 A 25.0 A

CARACTÉRISTIQUES

Modèle	YXR70FX
Dimensions : Longueur totale Largeur totale Hauteur totale Hauteur de siège Empattement Garde au sol Rayon de braquage minimal	2.885 mm (113,6 in) 1.385 mm (54,5 in) 1.853 mm (73,0 in) 818 mm (32,2 in) 1.910 mm (75,2 in) 280 mm (11,0 in) 3.900 mm (154 in)
Poids : Avec huile et plein de carburant effectué	540,0 kg (1.190 lb)
Niveau sonore et vibratoire : Niveau sonore (77/311/CEE) (Europe) Vibrations au niveau de la selle (EN1032, ISO5008) (Europe) Vibrations au niveau du volant (EN1032, ISO5008) (Europe)	80,2 dB(A) 0,5 m/s ² maximum 2,5 m/s ² maximum

Modèle	YXR70FX
<p>Moteur :</p> <p>Type de moteur</p> <p>Disposition de cylindre</p> <p>Cylindrée</p> <p>Alésage × course</p> <p>Taux de compression</p> <p>Système de démarrage</p> <p>Système de graissage</p>	<p>Refroidissement par liquide, 4 temps, simple arbre à cames en tête (SACT)</p> <p>Monocylindre incliné vers l'avant</p> <p>686,0 cm³</p> <p>102,0 × 84,0 mm (4,02 × 3,31 in)</p> <p>9,20:1</p> <p>Démarrateur électrique</p> <p>Carter humide</p>

Modèle	YXR70FX
Huile de couple conique arrière : Type Quantité	Huile pour engrenages hypoïdes SAE 80 API GL-4 0,25 L (0,22 Imp qt, 0,26 US qt)
Huile de différentiel : Type Quantité	Huile pour engrenages hypoïdes SAE 80 API GL-4 0,18 L (0,16 Imp qt, 0,19 US qt)
Capacité du radiateur (circuit complet) :	2,35 L (2,07 Imp qt, 2,48 US qt)
Filtre à air : Élément du filtre à air	Élément de type humide
Carburant : Type Capacité du réservoir de carburant	Essence sans plomb uniquement Europe : uniquement essence ordinaire sans plomb d'un indice d'octane recherche de 91 minimum 30,0 L (6,60 Imp gal, 7,93 US gal)
Boîtier d'injection : Type/quantité Fabricant	41EHS/1 MIKUNI
Bougie : Type/fabricant Écartement des électrodes	CPR7EA-9/NGK 0,8 – 0,9 mm (0,031 – 0,035 in)
Type d'embrayage :	Humide, centrifuge automatique

Modèle	YXR70FX
Boîte de vitesses : Système de réduction primaire Système de réduction secondaire Taux de réduction secondaire Type de boîte de vitesses Commande Marche arrière Rapports de transmission	Courroie trapézoïdale Transmission par cardan 41/21 × 17/12 × 33/9 (10,142) Automatique à courroie trapézoïdale Main droite 23/14 × 28/23 (2,000) inférieur 31/16 (1,938) gamme haute 31/21 (1,476)
Châssis : Type de cadre Angle de chasse Chasse	Acier tubulaire 5,0° 26,0 mm (1,02 in)
Pneus : Type Taille	Sans chambre à air (Tubeless) avant 25 × 8-12NHS arrière 25 × 10-12NHS
Roue : Type Taille de jante	Jante monobloc en acier avant 12 × 6,0AT arrière 12 × 7,5AT

Modèle	YXR70FX
Freins : Système Type Commande	Freins avant et arrière unifiés Frein à double disque Frein à double disque Au pied
Suspension : Suspension avant Suspension arrière	Double triangulation Double triangulation
Amortisseur : Amortisseur avant Amortisseur arrière	Ressort hélicoïdal/amortisseur hydraulique Ressort hélicoïdal/amortisseur hydraulique
Débattement de roue : Débattement de roue avant Débattement de roue arrière	185 mm (7,3 in) 185 mm (7,3 in)
Partie électrique : Système d'allumage Génératrice Type de batterie Capacité de batterie	Allumage transistorisé numérique (T.C.I.) Alternateur avec rotor à aimantation permanente U1L-11 12 V 28,0 Ah
Type de phare :	Ampoule au krypton

Modèle	YXR70FX
Tension, wattage d'ampoule × quantité : Phare Feu arrière/stop	12 V 30,0 W/30,0 W × 2 12 V 5,0 W/21,0 W × 2
Témoins : Témoin de point mort Témoin de marche arrière Témoin d'alerte de la température du liquide de refroidissement Témoin d'alerte de panne du moteur Témoin du frein de stationnement Indicateur de la commande du mode de traction/du système de blocage du différentiel Témoin de blocage du différentiel Témoin de la gamme haute Témoin de la gamme basse	DEL DEL DEL DEL DEL Écran à cristaux liquides DEL DEL DEL

Modèle	YXR70FX
Fusibles spécifiés : Fusible principal Fusible du système d'injection de carburant Fusible de phare Fusible d'allumage Fusible de prise pour accessoire Fusible du moteur du dispositif quatre roues motrices Fusible du système de signalisation Fusible de sauvegarde Fusible du ventilateur de radiateur	 40,0 A 10,0 A 15,0 A 10,0 A 10,0 A 10,0 A 10,0 A 10,0 A 25,0 A

ESPECIFICACIONES

Modelo	YXR70FX
Dimensiones: Longitud total Anchura total Altura total Altura de los asientos Distancia entre ejes Altura sobre el suelo Radio de giro mínimo	2.885 mm (113,6 in) 1.385 mm (54,5 in) 1.853 mm (73,0 in) 818 mm (32,2 in) 1.910 mm (75,2 in) 280 mm (11,0 in) 3.900 mm (154 in)
Peso básico: Con aceite y el depósito de combustible lleno	540,0 kg (1.190 lb)
Nivel de ruido y vibraciones: Nivel de ruido (77/311/CEE) (Europa) Vibración en los asientos (EN1032, ISO5008) (Europa) Vibración en el volante (EN1032, ISO5008) (Europa)	80,2 dB(A) No sobrepasara 0,5 m/s ² No sobrepasara 2,5 m/s ²

Modelo	YXR70FX
Motor: Tipo de motor Disposición de los cilindros Cilindrada Diámetro × carrera Relación de compresión Sistema de arranque Sistema de engrase	SOHC de 4 tiempos refrigerado por líquido Un cilindro, inclinado hacia delante 686,0 cm ³ 102,0 × 84,0 mm (4,02 × 3,31 in) 9,20:1 Arranque eléctrico Colector de lubricante dentro del cárter

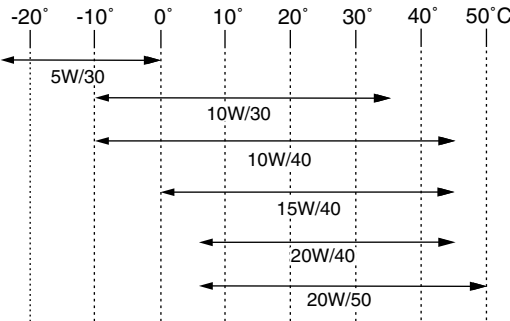
Modelo	YXR70FX
<p>Aceite del motor: Tipo:</p> <p>Clasificación recomendada del aceite del motor</p> <p>Cantidad:</p> <p>Sin sustitución del cartucho del filtro de aceite</p> <p>Con sustitución del cartucho del filtro de aceite</p>	 <p>API servicio tipo SG o superior, norma JASO MA</p> <p>ATENCIÓN Para evitar que el embrague patine (dado que el aceite del motor también lubrica el embrague), no mezcle ningún aditivo químico con el aceite. No utilice aceites con la especificación diésel “CD” ni aceites de calidad superior a la especificada. Asimismo, no utilice aceites con la etiqueta “ENERGY CONSERVING II” o superior.</p> <p>2,00 L (1,76 Imp qt, 2,11 US qt)</p> <p>2,10 L (1,85 Imp qt, 2,22 US qt)</p>

Modelo	YXR70FX
Aceite de la transmisión final: Tipo Cantidad	Aceite para engranajes hipoides SAE 80 API GL-4 0,25 L (0,22 Imp qt, 0,26 US qt)
Aceite del diferencial: Tipo Cantidad	Aceite para engranajes hipoides SAE 80 API GL-4 0,18 L (0,16 Imp qt, 0,19 US qt)
Capacidad del radiador (incluidos todos los conductos):	2,35 L (2,07 Imp qt, 2,48 US qt)
Filtro de aire: Elemento del filtro de aire	Elemento húmedo
Combustible: Tipo Capacidad del depósito de combustible	Únicamente gasolina sin plomo Europa: Gasolina normal sin plomo de un mínimo de 91 octanos 30,0 L (6,60 Imp gal, 7,93 US gal)
Cuerpo de mariposas: Tipo/cantidad Marca	41EHS/1 MIKUNI
Bujía: Tipo/marca Distancia entre electrodos de la bujía	CPR7EA-9/NGK 0,8–0,9 mm (0,031–0,035 in)
Tipo de embrague:	Húmedo, centrífugo automático

Modelo	YXR70FX
Frenos: Sistema Tipo Accionamiento	Delantero y trasero unificados Dos discos Dos discos Accionamiento con pedal
Suspensión: Suspensión delantera Suspensión trasera	Doble horquilla Doble brazo oscilante
Amortiguadores: Amortiguadores delanteros Amortiguadores traseros	Muelle helicoidal/amortiguador de aceite Muelle helicoidal/amortiguador de aceite
Recorrido de las ruedas: Recorrido de las ruedas delanteras Recorrido de las ruedas traseras	185 mm (7,3 in) 185 mm (7,3 in)
Sistema eléctrico: Sistema de encendido Sistema alternador Tipo de batería Capacidad de la batería	Encendido por bobina transistorizada (digital) Magneto C.A. U1L-11 12 V 28,0 Ah
Tipo de faros:	Bombilla de criptón

Modelo	YXR70FX
Voltaje, potencia × cantidad: Faro Luz de freno/piloto trasero	12 V 30,0 W/30,0 W × 2 12 V 5,0 W/21,0 W × 2
Testigos luminosos: Testigo de punto muerto Testigo de marcha atrás Luz de alarma de la temperatura del líquido refrigerante Luz de alarma de avería del motor Testigo del freno de estacionamiento Indicador de tracción a las cuatro ruedas/bloqueo del diferencial On-Command Testigo de bloqueo del diferencial On-Command Testigo de marcha larga Testigo de marcha corta	LED LED LED LED LED LCD LED LED LED

Modelo	YXR70FX
Fusibles especificados: Fusible principal Fusible del sistema de inyección Fusible de los faros Fusible del encendido Fusible de la toma auxiliar de corriente continua Fusible de la tracción a las cuatro ruedas Fusible del sistema de intermitencia Fusible de repuesto Fusible del ventilador del radiador	 40,0 A 10,0 A 15,0 A 10,0 A 10,0 A 10,0 A 10,0 A 10,0 A 25,0 A

CONSUMER INFORMATION

Identification number records

Record the key identification number, vehicle identification number, and model label information in the spaces provided for assistance when ordering spare parts from a Yamaha dealer or for reference, in case the vehicle is stolen.

1. KEY IDENTIFICATION NUMBER:

2. VEHICLE IDENTIFICATION NUMBER:

3. MODEL LABEL INFORMATION:

RENSEIGNEMENTS COMPLÉMENTAIRES

Numéros d'identification

Inscrire les numéros d'identification de la clé et du véhicule ainsi que les informations figurant sur l'étiquette de modèle dans les cases prévues à cet effet, ceci afin de faciliter la commande de pièces de rechange auprès d'un concessionnaire Yamaha, ainsi que les démarches en cas de vol du véhicule.

1. NUMÉRO D'IDENTIFICATION DE LA CLÉ :

2. NUMÉRO D'IDENTIFICATION DU VÉHICULE :

3. RENSEIGNEMENTS FOURNIS SUR L'ÉTIQUETTE DE MODÈLE :

INFORMACIÓN PARA EL CONSUMIDOR

Anotación de los números de identificación

Anote el número de identificación de la llave, el número de identificación del vehículo y los datos de la etiqueta del modelo en los espacios previstos a tal efecto para utilizarlos cuando solicite repuestos a un concesionario Yamaha o en caso de robo del vehículo.

1. NÚMERO DE IDENTIFICACIÓN DE LA LLA-
VE:

2. NÚMERO DE IDENTIFICACIÓN DEL VEHÍ-
CULO:

3. DATOS DE LA ETIQUETA DEL MODELO:

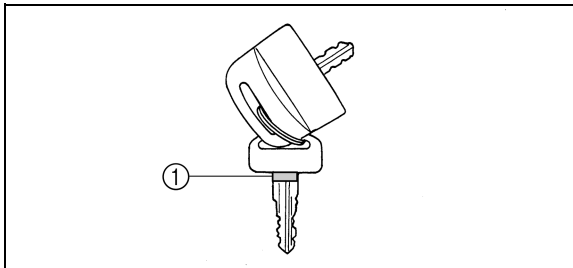

Key identification number

The key identification number is stamped on the key, as shown in the following illustration.

This number can be used for ordering a new key.

- 1. Key identification number
- 1. Numéro d'identification de la clé
- 1. Número de identificación de la llave

Numéro d'identification de la clé

Le numéro d'identification de la clé est gravé sur la clé, comme le montre l'illustration suivante.

Ce numéro sert de référence lors de la commande d'une nouvelle clé.

Número de identificación de la llave

El número de identificación de la llave está grabado en la propia llave, como se muestra en la ilustración.

Para pedir una nueva llave necesitará este número.

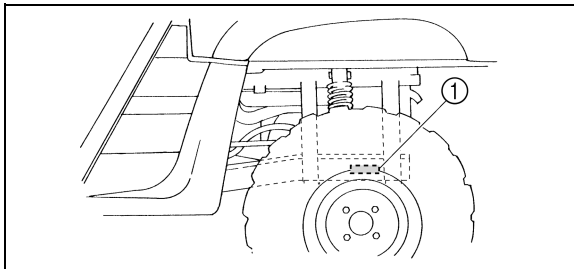

- 1. Vehicle identification number
- 1. Numéro d'identification du véhicule
- 1. Número de identificación del vehículo

Vehicle identification number

The vehicle identification number is stamped into the frame.

The year of manufacture is listed in the vehicle identification number as shown in the illustration.

TIP

The vehicle identification number is used to identify your vehicle.

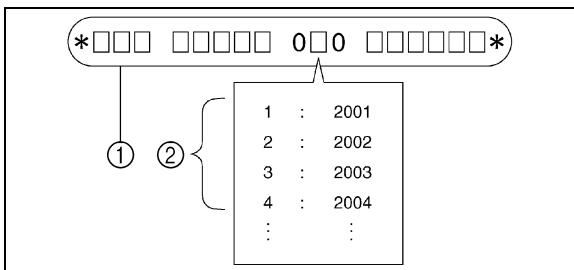

- 1. Vehicle identification number 2. Year of manufacture
- 1. Numéro d'identification du véhicule
- 2. Année de fabrication
- 1. Número de identificación del vehículo
- 2. Año de fabricación

Numéro d'identification du véhicule

Le numéro d'identification du véhicule est frappé sur le cadre.

L'année de fabrication est comprise dans le numéro d'identification du véhicule comme illustré.

N.B.

Le numéro d'identification du véhicule permet d'identifier le véhicule.

Número de identificación del vehículo

El número de identificación del vehículo está grabado en el bastidor.

El año de fabricación se indica en el número de identificación del vehículo como se muestra en la ilustración.

NOTA

El número de identificación del vehículo se utiliza para identificar el vehículo.

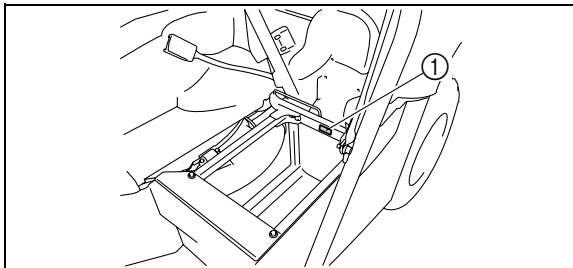

Model label

The model label is affixed to the frame under the driver seat. Record the information on this label in the space provided. This information will be needed to order spare parts from your Yamaha dealer.

- 1. Model label
- 1. Étiquette de modèle
- 1. Etiqueta del modelo

Étiquette de modèle

L'étiquette de modèle est collée sur le cadre, sous le siège du conducteur. Inscrire les renseignements repris sur cette étiquette dans l'espace prévu à cet effet. Ces renseignements seront nécessaires lors de la commande de pièces de rechange auprès d'un concessionnaire Yamaha.

Etiqueta del modelo

La etiqueta del modelo está fijada en el bastidor, debajo del asiento del conductor. Anote los datos que figuran en esta etiqueta en el espacio previsto. Necesitará estos datos para pedir repuestos a su concesionario Yamaha.



PRINTED IN USA
2007.10-0.6×1 CR
(E,F,S)