



⚠ Läs den här handboken noga innan fordonet används.

ÄGARENS HANDBOK

WR

WR125R
WR125X

22B-F8199-M2

 **Läs den här handboken noga innan fordonet används. Handboken ska medfölja fordonet om det säljs.**

Välkommen till Yamaha och dess motorcykelvärld!

Som ägare av WR125R/WR125X, kan du dra fördelar av den stora erfarenhet som Yamaha besitter och den senaste teknologin vad gäller design och tillverkning av högkvalitativa produkter som har gett Yamaha dess goda rykte om pålitlighet.

Ta dig tid att läsa igenom denna handbok noga så att du kan njuta av alla fördelarna som din WR125R/WR125X har. Handboken ger dig inte bara anvisningar om hur du hanterar, kontrollerar och sköter din motorcykel, den ger dig även information om hur du ska skydda dig själv och andra från problem och skador.

Dessutom får du många tips i handboken som gör att du kan hålla din motorcykel i bästa möjliga skick. Om du har ytterligare frågor ska du inte dra dig för att fråga din Yamaha återförsäljare.

Yamaha teamet önskar dig många säkra och trevliga körningar. Kom bara ihåg att låta säkerheten gå först!

Yamaha har alltid som mål att förbättra produktdesign och kvalitet. Av denna anledning, medan denna handbok innehåller den senast tillgängliga produktinformationen, kan det förekomma vissa skillnader mellan motorcykeln och denna handbok. Kontakta en Yamaha återförsäljare om du har några frågor om handboken.





Läs den här handboken noga innan du börjar använda motorcykeln.

VIKTIG INFORMATION OM HANDBOKEN

MAU10132

Speciellt viktig information i denna handbok särskiljs genom följande:

	Detta är en varningssymbol. Den används för att uppmärksamma dig på att det finns risk för personskador. Följ alla säkerhetsmeddelanden efter symbolen för att undvika personskador och dödsfall.
 VARNING	En VARNING innebär en farlig situation som, om den inte undviks, kan resultera i livshotande skador.
ANMÄRKNING	En ANMÄRKNING innebär att speciell försiktighet måste iaktas för att undvika att fordonet eller annan egendom skadas.
TIPS	Ett TIPS är viktig information för att underlätta vissa handhavanden.

VIKTIG INFORMATION OM HANDBOKEN

MAUM1010

**WR125R/WR125X
ÄGARENS HANDBOK
©2010 av MBK INDUSTRIE
1:a utgåva, Juli 2010
Alla rättigheter förbehållna
Omtryck eller obehörig användning
utan skriftligt tillstånd från
MBK INDUSTRIE
är uttryckligen förbjuden.
Tryckt i Nederländerna.**

INNEHÅLL

SÄKERHETSFÖRESKRIFTER	1-1	FÖR DIN EGEN SÄKERHET – KONTROLLER FÖRE KÖRNING	4-1	Ekerhjul	6-17
BESKRIVNING	2-1	HANTERING OCH VIKTIGA PUNKTER VID KÖRNING	5-1	Justering av kopplingshandtagets spel	6-18
Sedd från vänster	2-1	Start av motorn	5-1	Kontroll av frambromshandtagets spel	6-19
Sedd från höger	2-3	Växling	5-2	Justering av bromspedalens spel	6-19
Reglage och instrument	2-5	Tips för att sänka bränsleförbrukningen	5-3	Kontroll av bromsbelägg fram och bak	6-19
INSTRUMENT OCH KONTROLLFUNKTIONER	3-1	Inkörning av motorn	5-3	Kontroll av bromsvätskenivån	6-20
Huvudströmbrytare/styrlås	3-1	Parkering	5-4	Byte av bromsvätska	6-21
Indikerings- och varningslampor	3-2	REGELBUNDEN SKÖTSEL OCH JUSTERING	6-1	Kedjespänning	6-21
Multi-funktionsdisplay	3-3	Ägarens verktygssats	6-1	Rengöring och smörjning av kedjan	6-23
Styrarmaturer	3-5	Tabell över regelbunden skötsel för emissionssystemet	6-2	Kontroll av och smörjning av kablarna	6-23
Kopplingshandtag	3-6	Tabell över allmän skötsel och smörjning	6-3	Kontroll av och smörjning av gashandtag och kabel	6-24
Växelpedal	3-6	Lossa och sätta fast paneler	6-7	Kontroll av och smörjning av broms- och kopplingshandtag	6-24
Bromshandtag	3-6	Kontroll av tändstiftet	6-8	Kontroll av och smörjning av bromspedal	6-25
Bromspedal	3-7	Motorolja och oljefilter	6-9	Kontroll och smörjning av sidostöd	6-25
Tanklock	3-7	Kylvätska	6-12	Smörjning av svingarmens ledpunkter	6-25
Bränsle	3-8	Byte av luftfilter samt rengöring av luftfiltrets slang	6-13	Kontroll av framgaffeln	6-26
Katalysatorer	3-9	Inställning av tomgångsvarvtalet	6-14	Kontroll av styrningen	6-26
Säte	3-10	Kontroll av spelet i gashandtaget	6-14	Kontroll av hjullager	6-27
Justering av stötdämpare	3-10	Ventilspel	6-15	Batteri	6-27
Sidostöd	3-11	Däck	6-15	Byte av säkringar	6-29
Avstängningssystem för tändkrets	3-12				

Byte av strålkastarlampa	6-29
Byte av bakljus-/ bromsljuslampa	6-31
Byte av blinkerslampa	6-31
Byte av nummerskyltsbelysning	6-31
Byte av parkeringsljuslampa	6-32
Ställa motorcykeln	6-32
Framhjul	6-33
Bakhjul	6-34
Felsökning	6-36
Felsökningsschema	6-37

SKÖTSEL OCH FÖRVARING AV

MOTORCYKELN	7-1
Skötsel	7-1
Förvaring	7-3

SPECIFIKATIONER	8-1
------------------------------	-----

KONSUMENTINFORMATION	9-1
Identifikationsnummer	9-1

Ta ansvar som ägare

I egenskap av fordonets ägare, är du ansvarig för att motorcykeln körs säkert och på rätt sätt.

Motorcyklar kör i ett spår.

Säker hantering och användning beror på korrekt körteknik så väl som förarens kunskaper. Alla förare ska känna till följande innan de kör motorcykeln.

Han eller hon ska:

- Få ingående anvisningar om alla aspekter av motorcykelkörning av en kunnig person.
- Iakttä varningar och underhållskrav i den här ägarhandboken.
- Få behörig utbildning i säker och korrekt körteknik.
- Få professionell teknisk service enligt den här ägarhandboken och/eller när det mekaniska skicket kräver det.

Säker körning

Utför kontrollerna före körning varje gång fordonet används så att det är i säkert skick. Risken för en olycka eller egendomsskador ökar om du inte inspekterar och underhåller fordonet på rätt sätt. En lista över kontroller före körning finns på sidan 4-1.

- Motorcykeln är konstruerad för en förare och en passagerare.
- Att bilister inte upptäcker och känner igen motorcyklar i trafiken är den dominerande orsaken till olyckor mellan bilar och motorcyklar. Många olyckor orsakas av bilförare som inte ser motorcykeln. Att göra sig själv synlig verkar vara ett mycket effektivt sätt att minska risken för denna typ av olyckor.

Alltså:

- Använd en ljus jacka.
- Var extra försiktig när du närmar dig och kör genom korsningar, eftersom korsningar är de vanligaste platserna för motorcykelolyckor.

- Kör där bilisterna kan se dig. Undvik att köra i bilisternas döda vinkel.
- Många olyckor inbegriper oerfarna förare. Det är faktisk så att många förare som är inblandade i olyckor inte har giltigt motorcykelkörkort.
- Se till att du är behörig och enbart lånar ut motorcykeln andra behöriga förare.
- Känn din kompetens och din begränsning. Om du håller dig inom dina begränsningar kan det hjälpa dig undvika olyckor.
- Vi rekommenderar att du övar dig på att köra motorcykeln där det inte finns någon trafik tills du känner motorcykeln och alla dess regler ordentligt.
- Många olyckor orsakas av att föraren gör fel. Ett vanligt fel som förare gör är stora svängar på grund av för hög hastighet eller felaktig kurvtagning (otillräcklig lutningsvinkel för hastigheten).

- Följ alltid hastighetsbegränsningarna och kör aldrig fortare än vad väglaget och trafikförhållandena medger.
- Blinka alltid innan du svänger eller byter fil. Se till att bilisterna kan se dig.
- Förarens och passagerarens kroppsställningar är viktiga för korrekt körning.
 - Föraren ska ha båda händerna på styret och båda fötterna på förarens fotstöd under körning, för att kunna behålla kontrollen över motorcykeln.
 - Passageraren ska alltid hålla i föraren, sitsremmen eller handtaget, i förekommande fall, med båda händerna och ha båda fötterna på passagerarens fotstöd. Kör aldrig med passagerare om inte han eller hon kan ha båda fötterna ordentligt på passagerarens fotstöd.
- Kör aldrig alkohol- eller narkotikapåverkad.

Skyddskläder

De flesta dödsolyckor med motorcyklar beror på huvudskador. Att använda hjälm är den allra främsta faktorn för att förhindra eller minska huvudskador.

- Använd alltid en godkänd hjälm.
- Använd ansiktsskydd eller glasögon. Vind i oskyddade ögon kan bidra till försämrad syn som kan försena upptäckten av faror.
- Att använda jacka, kraftiga stövlar, byxor, handskar etc., är effektivt för att förhindra eller minska skrubbsår och skärsår.
- Använd aldrig löst sittande kläder, eftersom de kan fastna i reglage-spakar, fotstöd eller i hjulen och orsaka skador eller en olycka.
- Använd alltid skyddskläder som täcker benen, anklarna och fötterna. Motorn och avgassystemet är mycket heta under och efter användningen och kan orsaka brännskador.
- Passagerare ska också iaktta försiktighetsåtgärderna ovan.

Undvik kolmonoxidförgiftning

Alla avgaser innehåller kolmonoxid som är en livsfarlig gas. Om du andas in kolmonoxid kan det leda till huvudvärk, yrsel, dåsighet, illamående, förvirring och till slut död.

Kolmonoxid är en färglös, luktlös och smaklös gas som kan vara närvarande trots att du inte kan se eller lukta avgaser. Livsfarliga nivåer av kolmonoxid kan snabbt byggas upp och du kan plötsligt bli oförmögen att vidta åtgärder för att rädda dig själv. Livsfarliga nivåer av kolmonoxid kan dröja sig kvar i flera timmar eller dagar på instängda eller dåligt ventilerade platser. Om du känner symptom på kolmonoxidförgiftning ska du omedelbart lämna platsen, gå ut i friska luften och SÖKA LÄKARHJÄLP.

- Kör inte motorn inomhus. Kolmonoxid kan snabbt nå livshotande nivåer även om du försöker ventilera ut avgaserna med fläktar, öppna fönster eller dörrar.
- Kör inte motorn på dåligt ventilerade eller delvis instängda platser som lador, garage eller carports.



SÄKERHETSFÖRESKRIFTER

1

- Kör inte motorn utomhus där avgas kan tränga in i en byggnad genom öppningar som t.ex. fönster och dörrar.

Lastning

Om du sätter på tillbehör på motorcykeln eller lastar den kan stabiliteten och hanteringen påverkas negativt om motorcykelns viktfördelning ändras. För att undvika risken för olyckor, var ytterst försiktig när du lastar motorcykeln eller sätter på tillbehör på den. Var extra försiktig när du kör en motorcykel med last eller tillbehör. Nedan följer några allmänna riktlinjer hur du lastar motorcykeln tillsammans med information om tillbehören:

Totala vikten för förare, passagerare, tillbehör och last får inte överstiga den maximala lasten. **En olycka kan inträffa om du kör ett överlastat fordon.**

Maxlast:

185 kg (408 lb)

När du lastar inom denna gräns, tänk på följande:

- Lasten och tillbehörens vikt ska hållas så låg och så nära motorcykeln som möjligt. Packa de tyngsta artiklarna ordentligt så nära fordonets mitt som möjligt och fördela vikten så jämnt som möjligt på båda sidorna om motorcykeln för att minska obalans och instabilitet.
- Vikt som rör sig kan orsaka plötslig obalans. Se till att tillbehör och last är ordentligt fastsatta på motorcykeln innan du kör. Kontrollera tillbehörsfästen och lastremmar ofta.
 - Justera fjädringen efter lasten (endast modeller med justerbar fjädning) och kontrollera däckens skick och tryck.
 - Fäst aldrig stora eller tunga föremål på styret, framgaffeln eller framskärmen. Sådana föremål, inklusive last som sovsäckar, sjösäckar eller tält, kan skapa instabil hantering eller långsam styrning.

- **Fordonet är inte konstruerat att dra en släpvagn eller en sidovagn.**

Yamaha originaltillbehör

Att välja tillbehör till fordonet är ett viktigt val. Yamaha originaltillbehör, som bara kan köpas hos en Yamaha återförsäljare, har utformats, testats och godkänts av Yamaha för användning på fordonet.

Många företag som inte har någon anknytning till Yamaha tillverkar delar och tillbehör eller erbjuder modifikationer för Yamaha fordon. Yamaha har inte någon möjlighet att testa produkterna som sådana företag erbjuder. Därför kan Yamaha varken godkänna eller rekommendera tillbehör från andra tillverkare eller modifikationer som inte speciellt rekommenderas av Yamaha, även om de säljs och installeras av en Yamaha återförsäljare.

Delar, tillbehör och ändringar från andra tillverkare

Trots att du kan hitta produkter vars utformning och kvalitet liknar Yamaha originaltillbehör, bör du vara medveten om att sådana tillbehör eller ändringar kan vara olämpliga eftersom de kan utgöra en säkerhetsrisk för dig själv och andra. Montering av tillbehör eller modifieringar som ändrar fordonets konstruktion eller köregenskaper kan öka risken att du själv eller andra skadas allvarligt eller dödas. Du ansvarar för skador som uppstår på grund av ändringar på fordonet.

Tänk på följande riktlinjer, så väl som de under "Last" när du monterar tillbehör.

- Montera aldrig tillbehör eller ha last som minskar motorcykelns prestanda. Kontrollera tillbehöret noggrant innan du använder det för att säkerställa att det inte på något sätt minskar markfrigången eller lutningen vid kurvtagning, begränsar fjädringens utslag, styrut-

slaget eller manövreringen av reglage, eller skymmer lampor och reflektorer.

- Tillbehör som sitter på styret eller på framgaffeln kan skapa instabilitet på grund av felaktig viktfördelning eller ändringar i aerodynamik. Om man sätter på tillbehör på styret eller framgaffeln, måste de vara så lätta och så få som möjligt.
- Skrymmande eller stora tillbehör kan påverka motorcykelns stabilitet allvarligt på grund av aerodynamisk påverkan. Vinden kan försöka lyfta motorcykeln, eller kan motorcykeln bli instabil vid sidvindar. Sådana tillbehör kan även orsaka instabilitet när man kör om eller blir omkörd av stora fordon.
- Vissa tillbehör kan förskjuta föraren från dennas normala körställning. Denna felaktiga körställning begränsar förarens rörelsefrihet och kan minska styrförmågan. Därför rekommenderar vi inte sådana tillbehör.

- Var försiktig när du monterar elektriska tillbehör. Om elektriska tillbehör överskrider kapaciteten i motorcykelns elektriska system kan elfel uppstå, vilket kan orsaka en farlig förlust av ljus eller motorkraft.

Däck och fälgar från andra tillverkare

Däcken och fälgarna som levereras med motorcykeln är konstruerade att motsvara fordonets prestandaegenskaper och ge den bästa kombinationen av hantering, bromsförmåga och komfort. Andra däck, fälgar, storlekar och kombinationer kan vara olämpliga. Mer information om däckspecifikationer och byte av däck finns på sidan 6-15.

Transport av motorcykeln

Se till att observera följande anvisningar innan motorcykeln transporteras på ett annat fordon.

- Ta bort alla lösa föremål från motorcykeln.
- Se till att bränslekranen (om det finns någon) stå i läge "OFF" och att det inte läcker något bränsle.



SÄKERHETSFÖRESKRIFTER

1

- Rikta framhjulet rakt fram på släpvagnen eller på flaket och förankra framhjulet i en balk så att det inte kan röra sig.
- Lägg i en växel (för modeller med manuell växellåda).
- Spänn fast motorcykeln med spännband eller liknande i delar som sitter ordentligt fast på motorcykeln, exempelvis ramen eller gaffelfinfästningen (undvik att spänna i gummihandtagen eller blinkers eftersom dessa delar kan gå sönder). Välj placeringen av spännbanden noga så att det inte finns någon risk för att de ligger an mot målade ytor under transporten.
- Fjädringen bör om möjligt tryckas ned något av spännbanden så att motorcykeln inte studsar alltför mycket under transporten.

Sedd från vänster

WR125R

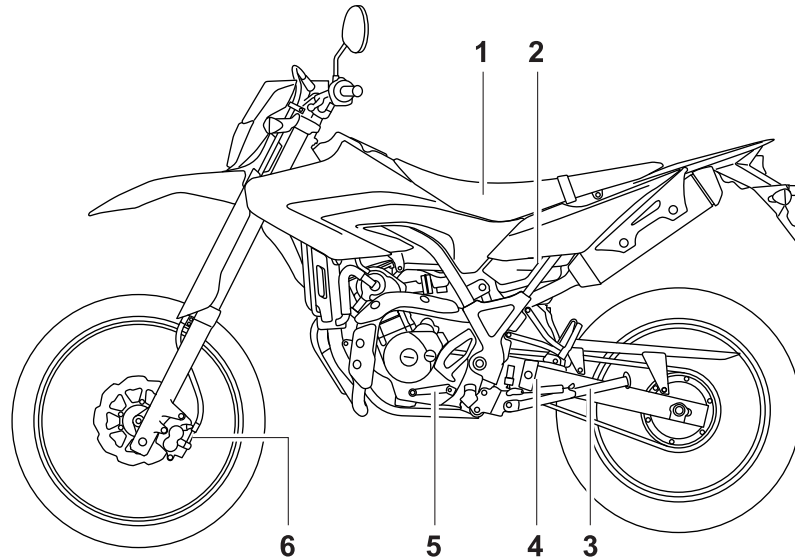

1. Sadel (se sidan 3-10)
2. Inspektionsglas för kylvätskenivå (se sidan 6-12)
3. Sidostöd (sidan 3-11)
4. Justeringsring för stötdämparens fjäderförspänning (se sidan 3-10)
5. Växelpedal (se sidan 3-6)
6. Bromsbelägg till frambroms (se sidan 6-19)

BESKRIVNING

WR125X

2

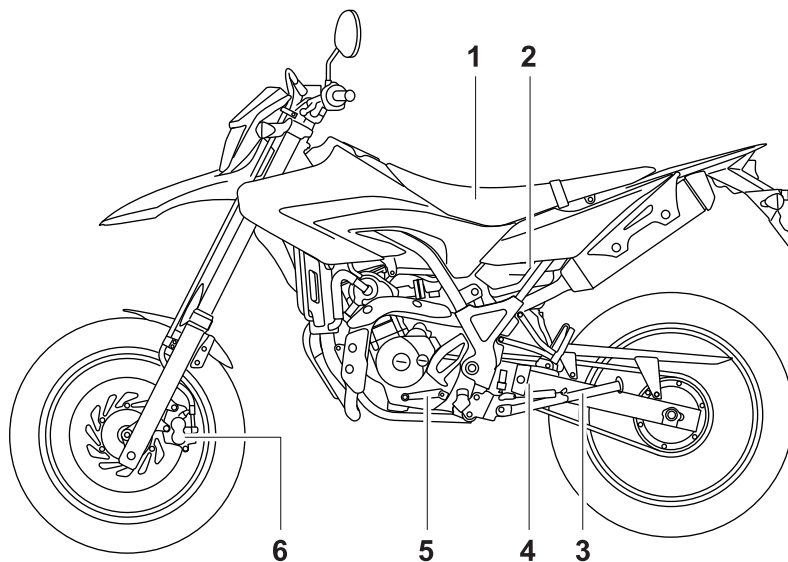

1. Sadel (se sidan 3-10)
2. Inspektionsglas för kylvätskenivå (se sidan 6-12)
3. Sidostöd (sidan 3-11)
4. Justeringsring för stötdämparens fjäderförspänning (se sidan 3-10)
5. Växelpedal (se sidan 3-6)
6. Bromsbelägg till frambroms (se sidan 6-19)

Sedd från höger

WR125R

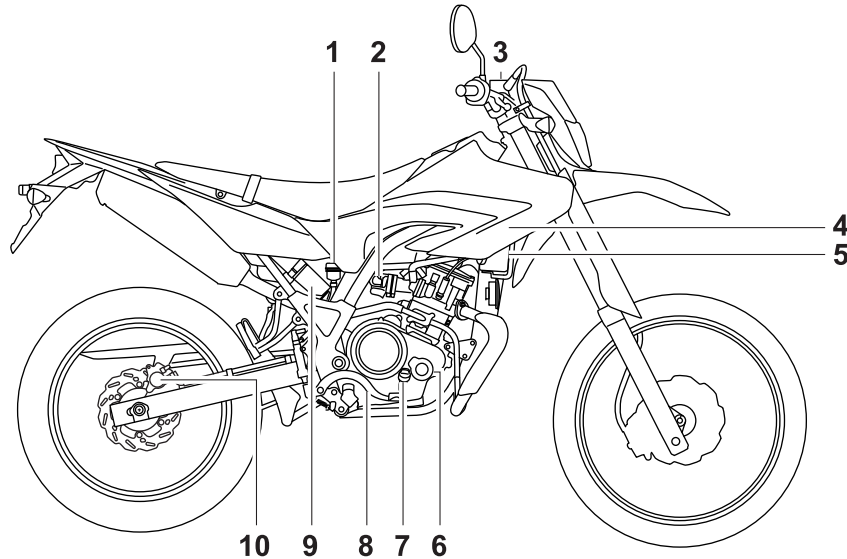

1. Bromsvätskebehållare, bak (se sidan 6-20)
2. Tomgångsskruv (se sidan 6-14)
3. Bromsvätskebehållare, fram (se sidan 6-20)
4. Säkringsbox (se sidan 6-29)
5. Batteri (se sidan 6-27)
6. Motorns oljefilter (se sidan 6-9)
7. Oljesticka (se sidan 6-9)

8. Bromspedal (se sidan 3-7)
9. Ägarens verktygssats (se sidan 6-1)
10. Bromsbelägg till bakbroms (se sidan 6-19)

BESKRIVNING

WR125X

2

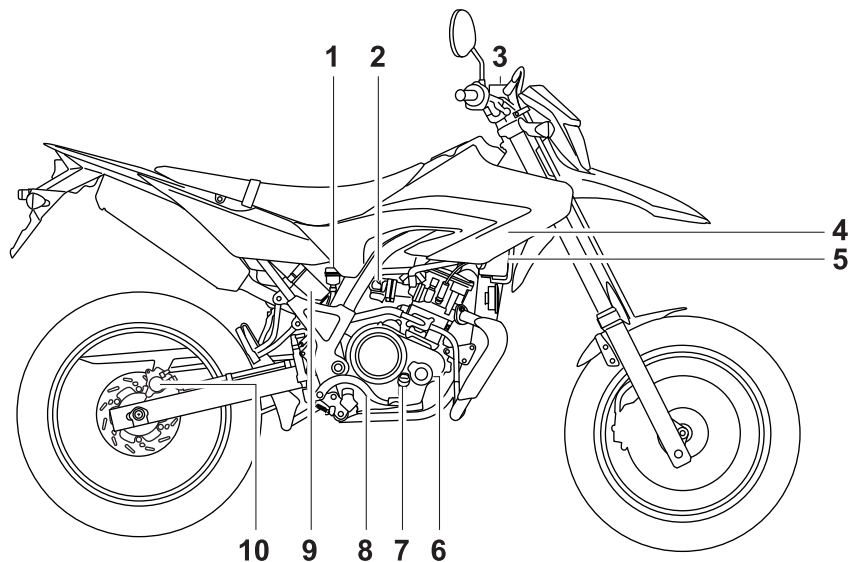

1. Bromsvätskebehållare, bak (se sidan 6-20)
2. Tomgångsskruv (se sidan 6-14)
3. Bromsvätskebehållare, fram (se sidan 6-20)
4. Säkringsbox (se sidan 6-29)
5. Batteri (se sidan 6-27)
6. Motorns oljefilter (se sidan 6-9)
7. Oljesticka (se sidan 6-9)
8. Bromspedal (se sidan 3-7)
9. Ägarens verktygssats (se sidan 6-1)

10. Bromsbelägg till bakbroms (se sidan 6-19)

Reglage och instrument

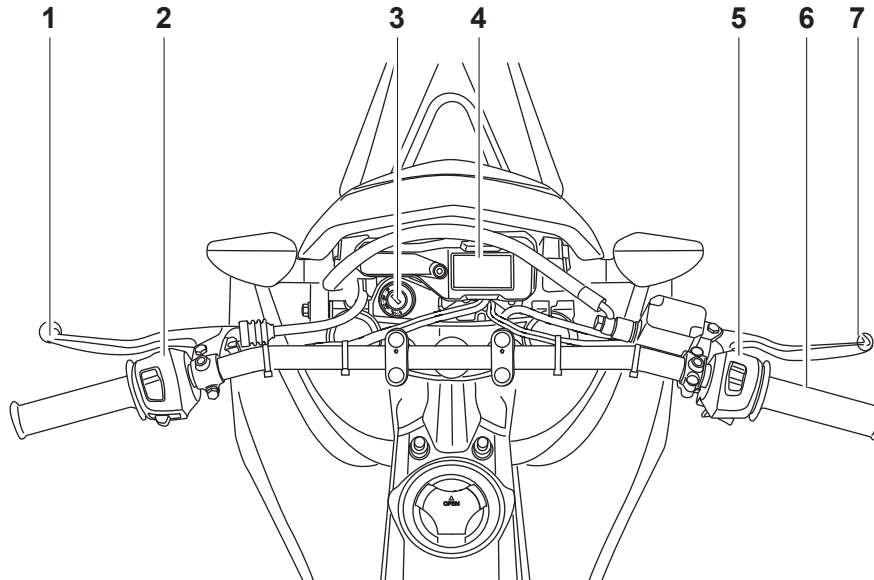

1. Kopplingshandtag (se sidan 3-6)
2. Styrarmaturer, vänster (se sidan 3-5)
3. Huvudströmbrytare/styrlås (se sidan 3-1)
4. Multi-funktionsdisplay (se sidan 3-3)
5. Styrarmaturer, höger (se sidan 3-5)
6. Gashandtag (se sidan 6-14)
7. Bromshandtag (se sidan 3-6)

INSTRUMENT OCH KONTROLLFUNKTIONER

Huvudströmbrytare/styrlås

MAU10460

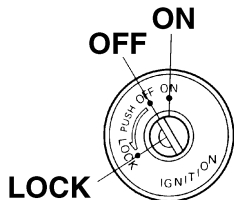

3

Reglaget för huvudströmbrytare/styrlås hanterar tändningen och belysningen och används även för att låsa styrningen. De olika lägena beskrivs nedan.

ON

MAU38530

Alla elkretsar matas med ström, instrumentbelysningen, bakljuset, nummerskyltsbelysningen och parkeringsljuset tänds och motorn kan startas. Det går inte att ta ur nyckeln.

TIPS

Strålkastaren tänds automatiskt när motorn startat och lyser till dess nyckeln vrids till "OFF", även om motorn tjuvstannar.

OFF

MAU10661

Alla elektriska system är avstängda. Det går att ta ur nyckeln.

! VARNING

MWA10061

Vrid aldrig nyckeln till läget "OFF" eller "LOCK" när fordonet körs. Alla elsystem stängs av om du gör det vilket kan leda till att du förlorar kontrollen över fordonet eller en olycka.

LOCK

MAU10683

Styrlåset är låst och alla elektriska system är avstängda. Det går att ta ur nyckeln.

För att låsa styrningen

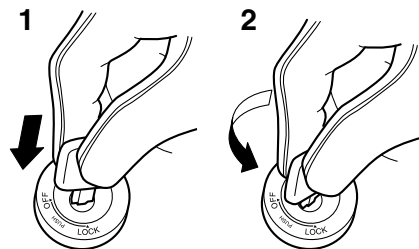

1. Tryck.

2. Vrid.

1. Vrid styret helt och hållet till vänster.
2. Med nyckeln i läge "OFF", tryck in den och vrid den till "LOCK".
3. Ta ur nyckeln.

INSTRUMENT OCH KONTROLLFUNKTIONER

För att låsa upp styrningen

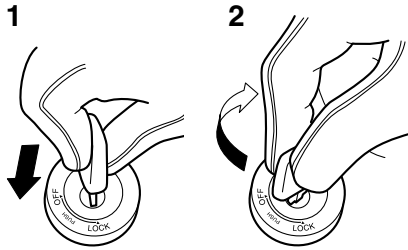

1. Tryck.
2. Vrid.

Tryck in nyckeln och vrid den till "OFF".

Indikerings- och varningslam- por

MAU11004

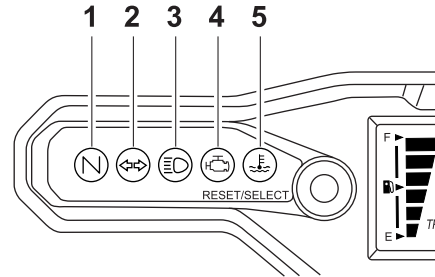

1. Indikeringslampa för neutralläge "N"
2. Indikeringslampor för blinkers "↔"
3. Indikeringslampa för helljus "≡○"
4. Varningslampa för motorproblem "🔧"
5. Varningslampa för kylvätsketemperatur "🌡️"

Indikeringslampor för blinkers

MAU11020

"↔"

Denna indikeringslampa blinkar när blinkersomkopplaren vrids åt vänster eller höger.

Indikeringslampa för neutralläge "N"

MAU11060

Denna indikeringslampa tänds när växeln ligger i friläge.

Indikeringslampa för helljus "≡○"

MAU11080

Denna indikeringslampa tänds när helljuset slås på.

Varningslampa för kylvätsketempe- ratur "🌡️"

MAUM2294

Denna varningslampa tänds om motorn överhettas. Om det inträffar måste du stanna motorn omedelbart och låta den kalla.

Varningslampans elektriska krets kan kontrolleras genom att vrida nyckeln till läge "ON". Varningslampan ska tändas i några sekunder och sedan släckas.

Om varningslampan inte tänds när tändningsnyckeln vrids till läge "ON", eller fortsätter att lysa efter det att motorn startat, be en Yamaha återförsäljare kontrollera elkretsen.

ANMÄRKNING

MCA10021

Fortsätt inte att köra motorn om den är överhettad.

INSTRUMENT OCH KONTROLLFUNKTIONER

TIPS

- Kylfläkten startas och stoppas automatiskt beroende på kylvätsketemperaturen i kylaren på fordon med kylfläkt.
- Om motorn överhettas, se sidan 6-37 för ytterligare anvisningar.

3

Varningslampan för motorproblem

“”

Denna varningslampan blinkar eller tänds när en elektrisk krets som övervakar motorn inte fungerar. Låt en Yamaha återförsäljare kontrollera det självtestande systemet om det inträffar. Varningslampans elektriska krets kan kontrolleras genom att vrida nyckeln till läge “ON”. Varningslampan ska tändas i några sekunder och sedan släckas. Om varningslampan inte tänds när tändningsnyckeln vrids till läge “ON”, eller fortsätter att lysa efter det att motorn startat, be en Yamaha återförsäljare kontrollera elkretsen.

MAUT1934

Multi-funktionsdisplay

MAUM2671

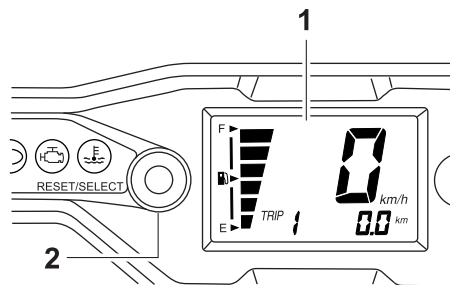

1. Multi-funktionsdisplay
2. “RESET/SELECT”-knapp

MWA12312



Stanna motorcykeln innan du ändrar några inställningar på multi-funktionsdisplayen. Du kan distraheras om du ändrar inställningar när du kör vilket ökar risken för en olycka.

Multi-funktionsdisplayen är utrustad med följande:

- en hastighetsmätare
- en vägmätare
- två trippmätare (som visar hur långt motorcykeln har gått efter senaste nollställning)

- en trippmätare för bränslereserv (som visar hur långt motorcykeln har gått sedan varningslampan för bränslenivån tändes)
- en indikering för oljebyte (som blinkar när det är dags att byta motorolja)
- en bränslemätare

TIPS

- Nyckeln måste vridas till “ON” innan du trycker på knapparna “SELECT/RESET”.
- När nyckeln vrids till “ON” tänds samtliga segment på displayen för ett ögonblick. Under denna tid utför multi-funktionsdisplayen en självtest.
- Endast för U.K.: För att ställa om displayvisningen på hastighetsmätaren och vägmätaren/trippmätaren mellan kilometer och miles, tryck på knappen “RESET/SELECT” och håll inne den under minst åtta sekunder.

Lägen för vägmätare och trippmätare

En kort intryckning (mindre än en sekund) på knappen “RESET/SELECT” växlar mellan vägmätarläget “ODO”

INSTRUMENT OCH KONTROLLFUNKTIONER

och tripmätarlägena "TRIP 1" och "TRIP 2" i följande ordning:

ODO → TRIP 1 → TRIP 2 → ODO

När ca 1.6 L (0.42 US gal) (0.35 Imp.gal) bränsle återstår i bränsletanken kommer vägmätardisplayen automatiskt ändras till att visa tripmätare för bränslereserv "F-TRIP" och börja räkna från denna punkt, och det sista segmentet på bränslemätaren börjar blinka. Om det inträffar kan du genom att trycka på "RESET/SELECT" växla visningen mellan de olika tripmätarna och vägmätaren i följande ordning:

F-TRIP → TRIP 1 → TRIP 2 → ODO → F-TRIP

För att nollställa en tripmätare, välj den genom att snabbt trycka på "RESET/SELECT" (mindre än en sekund) och tryck därefter och håll kvar knappen under minst tre sekunder. Om du inte återställer trippmätaren för bränslereserv själv, kommer den att återställas automatiskt och displayen kommer att återgå att visa föregående visningsläge när du har tankat och kört i 5 km (3 mi).

Indikering för oljebyte

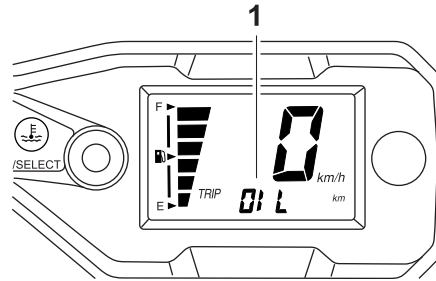

1. Indikering för oljebyte "OIL"

Denna indikering blinkar vid 1000 km (600 mi), sedan vid 3000 km (1800 mi) och varje 3000 km (1800 mi) för att indikera att motoroljan bör bytas.

Återställ indikeringen när oljebytet är genomfört.

TIPS

Indikeringen för oljebyte kan bara nollställas när "OIL" blinkar i multi-funktionsdisplayen.

För att nollställa indikeringen för oljebyte, välj den genom att snabbt trycka på "RESET/SELECT" (mindre än en sekund) och tryck därefter och håll kvar knappen under minst fem sekunder. När indikeringen för oljebyte

slutar blinka och istället lyser, släpp "RESET/SELECT" inom tre sekunder så slöcknar indikeringen.

TIPS

Om indikeringen för oljebyte fortfarande blinkar efter nollställningsproceduren, bör proceduren upprepas.

Bränslemätare

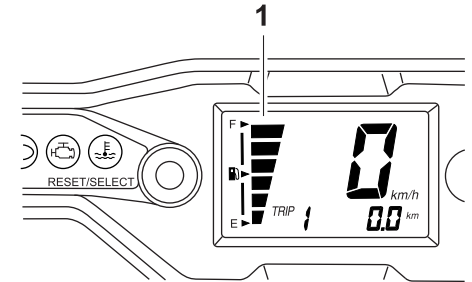

1. Bränslemätare

Bränslemätaren visar hur mycket bränsle det finns i bränsletanken. Displaysegmenten i bränslemätaren rör sig mot "E" (Tom) när bränslenivån sjunker. När det sista segmentet på bränslemätaren börjar blinka, bör du tanka snarast möjligt.

INSTRUMENT OCH KONTROLLFUNKTIONER

Styrarmaturer

MAU12348

Vänster

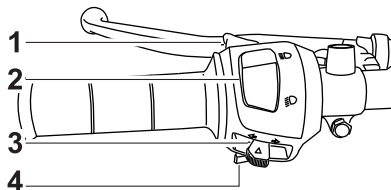

1. Ljusblinkknapp "PASS"
2. Avbländningskontakt "☰/☷"
3. Blinkersomkopplare "↔"
4. Signalknapp "📣"

Höger

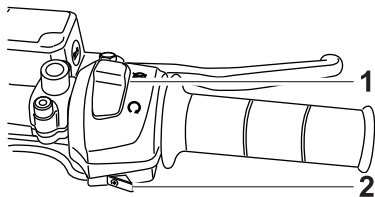

1. Stoppknapp "○/⊗"
2. Startknapp "⊗"

Ljusblinkknapp "PASS"

MAU12360

Tryck på knappen för att blinka med helljuset.

Avbländningskontakt "☰/☷"

MAU12400

Tryck knappen till läge "☰" för att få helljus och till läge "☷" för att få halvljus.

Blinkersomkopplare "↔"

MAU12460

För att blinka med höger blinkers, skjut knappen till "⇨". För att blinka med vänster blinkers, skjut knappen till "⇩". När du släpper knappen återgår den till sitt mittläge. För att stänga av blinkningen, tryck in knappen när den har återgått till sitt mittläge.

Signalknapp "📣"

MAU12500

Tryck in knappen för att ge ljudsignal.

Stoppknapp "○/⊗"

MAU12660

För knappen till läge "○" innan du startar motorn. För knappen till läge "⊗" för att stoppa motorn i en nödsituation, exempelvis om motorcykeln välter eller om gasreglaget hänger sig.

Startknapp "⊗"

MAU12711

Tryck på knappen för att startmotorn ska dra runt motorn. Se sidan 5-1 för startinstruktioner före start av motorn.

Kopplingshandtag

MAU12820

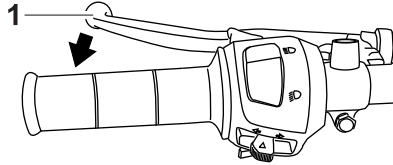

1. Kopplingshandtag

Kopplingshandtaget är placerat på styrets vänstra styrgrepp. För att koppla ur, dra in kopplingshandtaget mot styrgreppet. För att släppa kopplingen, släpp kopplingshandtaget. Kopplingshandtaget bör dras in snabbt och släppas långsamt för att kopplingen ska ta mjukt. På kopplingshandtaget sitter en kopplingskontakt som är en del av avstängningssystemet för tändkretsen. (Se sidan 3-12.)

Växelpedal

MAU12871

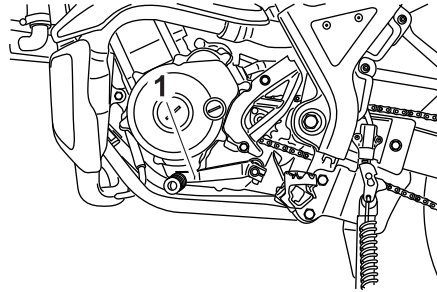

1. Växelpedal

Växelpedalen är placerad på motorcykelns vänstra sida och används i kombination med kopplingshandtaget vid växling av den 6-växlade växellådan som denna motorcykel är utrustad med.

Bromshandtag

MAU12890

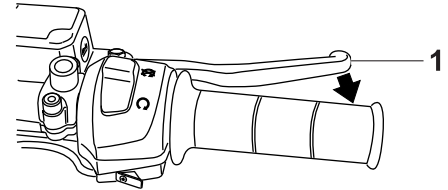

1. Bromshandtag

Bromshandtaget är placerat på styrets högra styrgrepp. För att bromsa med framhjulsbromsen, dra in bromshandtaget mot styrgreppet.

INSTRUMENT OCH KONTROLLFUNKTIONER

Bromspedal

MAU12941

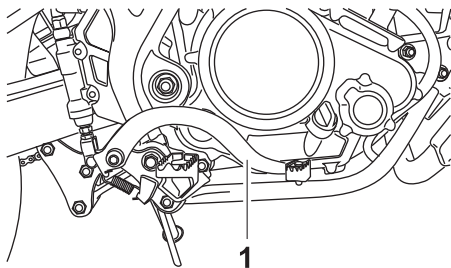

1

1. Bromspedal

Bromspedalen är placerad på motorcykelns högra sida. Tryck ner bromspedalen för att aktivera bromsen på bakhjulet.

Tanklock

MAUM2081

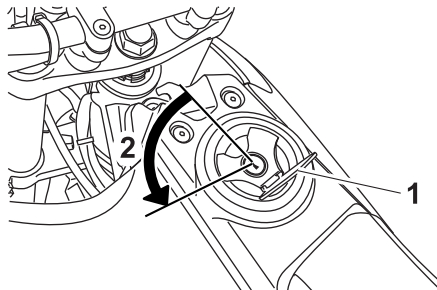

1. Lucka i tanklock

2. Lås upp.

För att ta bort tanklocket

1. Öppna luckan över tanklocket.
2. Stoppa in nyckeln i nyckelhålet och vrid den $\frac{1}{4}$ varv moturs. Tanklocket låses upp och tanklocket kan nu tas bort.

För att sätta på tanklocket

1. Tryck ner tanklocket i läge med nyckeln i nyckelhålet.
2. Vrid nyckeln medurs så att locket låses och ta sedan ur nyckeln.
3. Stäng låsskyddet.

TIPS

Tanklocket kan inte sättas på om inte nyckeln sitter i låset. Det går inte att ta ur nyckeln om tanklocket inte är ordentligt stängt och låst.

MWA11141

VARNING

Se till att tanklocket är ordentligt stängt innan du kör iväg. Bränsleläckor utgör en brandrisk.

INSTRUMENT OCH KONTROLLFUNKTIONER

Bränsle

Se till att det finns tillräckligt med bensin i tanken.

MAU13212

MWA10881



VARNING

Bensin och bensinångor är mycket antändbara. Följ instruktionerna nedan för att undvika brand och explosioner samt minska risken för personskador när du tankar.

1. Stäng av motorn och kontrollera att det inte sitter någon på fordonet innan du tankar. Tanka inte när du röker eller befinner dig i närheten av gnistor, öppna lågor eller andra antändningskällor som t.ex. styrlågor på vattenvärmare eller torktumlare.
2. Fyll inte på för mycket i tanken. Sluta tanka när bränslet når påfyllningsrörets nederdel. Eftersom bränsle utvidgas när det värms upp kan värme från motorn eller solen göra att bränsle läcker ut ur bränsletanken.

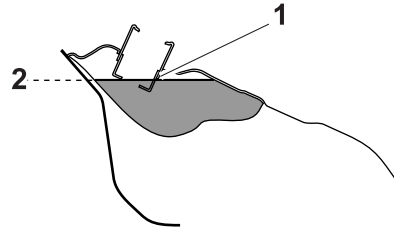

1. Bränsletankens påfyllningsrör
2. Maximal bränslenivå
3. Torka omedelbart upp eventuellt spillt bränsle. **ANMÄRKNING: Torka omedelbart av bränsle som spillts med en ren, torr, mjuk trasa eftersom bränsle kan försämra målade ytor och plaster.** [MCA10071]
4. Se till att tanklocket stängs ordentligt.



VARNING

Bensin är giftigt och kan orsaka personskador eller dödsfall. Var försiktig när du hanterar bensin. Sug aldrig upp bensin med munnen. Om du råkar svälja bensin, inandas mycket bensinångor eller få bensin i ögonen,

ska du genast uppsöka läkare. Om du får bensin på huden ska du tvätta området med tvål och vatten. Byt kläder om du får bensin på kläderna.

MAU43422

Rekommenderat bränsle:

Använd bara blyfri premiumbensin

Tankvolym:

8.5 L (2.25 US gal, 1.87 Imp.gal)

Kvarvarande mängd (när varningsymbolen för bränslenivå blinkar):

1.6 L (0.42 US gal, 0.35 Imp.gal)

MCA11400

ANMÄRKNING

Använd endast blyfri bensin. Om du använder bensin som inte är blyfri kan allvarliga skador uppstå på motorn, exempelvis ventiler, kolringar och avgassystem.

Din Yamaha motor har konstruerats för att köra på blyfri premiumbensin med ett oktantal på 95 eller högre. Om motorn knacker (eller spikar) bör du använda ett bränsle av annat märke. Om

du använder blyfri bensin kommer tändstiftens livslängd att förlängas och underhållskostnaderna minskar.

MAU13445

MCA10701

Katalysatorer

Detta fordon är utrustat med en katalysator i avgassystemet.

MWA10862



Avgassystemet är hett efter körning. För att förhindra brandrisk och brännskador:

- Parkera inte motorcykeln i närheten av brandfarliga områden som gräs eller annat material som lätt kan antändas.
- Parkera fordonet på en plats där fotgängare och barn inte kan komma i kontakt med det heta avgassystemet.
- Försäkra dig om att avgassystemet har kallnat innan du arbetar med det.
- Låt inte motorn gå på tomgång i mer än några minuter. Lång tomgångskörning kan göra att värme byggs upp.

ANMÄRKNING

Använd endast blyfri bensin. Om du använder bensin som inte är blyfri kan katalysatorn ta skada.

Säte

MAU13960

För att ta bort sadeln

Skruva loss bultarna och lyft av sadeln.

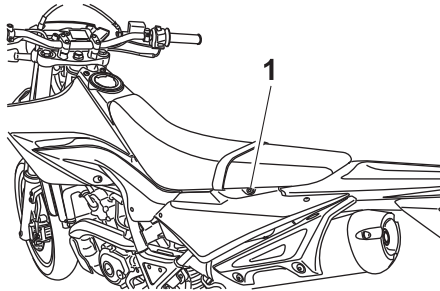

1. Bult

För att montera sadeln

1. För in fästbyglarna i sadelns framkant i sadelhållarna som visas på bilden.

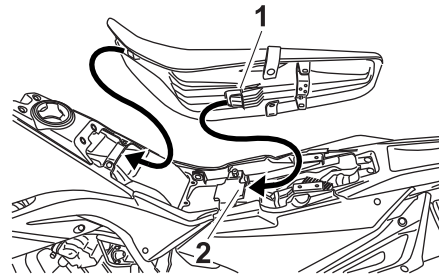

1. Fästbygel
2. Sadelhållare

2. Placera sadeln där den ska sitta och dra sedan åt bultarna.

TIPS

Kontrollera att sadeln sitter ordentligt fast innan du kör iväg.

Justering av stötdämpare

Denna stötdämpare är utrustad med en justeringsring för fjäderförspänningen.

MAU14833

MCA10101

ANMÄRKNING

Vrid inte utöver de maximala och minimala inställningarna, det kan skada mekanismen.

Justera fjäderförspänningen på följande sätt.

För att öka fjäderförspänningen och därigenom göra fjädringen hårdare vrid du justeringsringen i riktning (a). För att minska fjäderförspänningen och därigenom göra fjädringen mjukare vrid du justeringsringen i riktning (b).

INSTRUMENT OCH KONTROLLFUNKTIONER

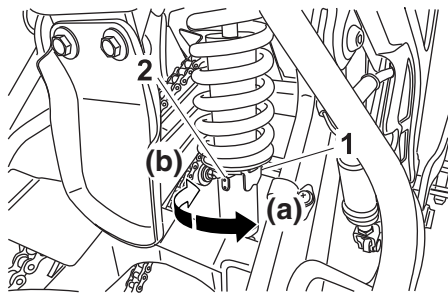

1. Justeringsmutter för fjäderförspänningen
2. Lägesindikering

Rikta in lämpligt spår i justeringsringen med lägesindikeringen på stötdämparen.

Fjäderförspänning:

- Minimum (mjuk):
1
Standard:
3
Maximum (hård):
7

Endast WR125R

MWA10221

VARNING

Stötdämparen innehåller kvävgas under mycket högt tryck. Läs och förstå följande information innan du hanterar stötdämparen.

- Under inga omständigheter får cylindern öppnas eller byggas om.
- Låt inte stötdämparen komma i närheten av öppna lågor eller andra värmekällor. Det kan göra att enheten exploderar på grund av för högt tryck.
- Deformera eller skada inte cylindern på något sätt. Cylinderskador leder till sämre dämpningsförmåga.
- Kasta inte en skadad eller utsliten stötdämpare själv. Lämna in stötdämparen hos en Yamaha återförsäljare.

MAU15304

Sidostöd

Sidostödet är placerat på ramens vänstra sida. Fäll upp eller ner stödet med foten medan du håller motorcykeln upprätt.

TIPS

Den inbyggda kontakten i sidostödet är en del av avstängningssystemet för tändkretsen som stänger av tändningen i vissa situationer. (Se sidan 3-12 för en förklaring om avstängningssystemet för tändkretsen.)

MWA10241

VARNING

Motorcykeln får inte köras med sidostödet nerfällt, eller om sidostödet inte kan fällas upp ordentligt (eller inte stannar kvar i uppfällt läge) eftersom sidostödet kan komma i kontakt med marken och störa föraren, som då kan förlora kontrollen över motorcykeln. Yamahas avstängningssystem för tändkretsen har utvecklats för att hjälpa föraren att komma ihåg att sidostödet måste fällas upp innan motorcykeln körs iväg. Kontrollera därför detta system regelbundet och

låt en Yamaha återförsäljare reparera det om det inte fungerar tillfredsställande.

MAU44892 Avstängningssystem för tändkrets

Avstängningssystemet för tändkretsen (som består av sidostödskontakten, kopplingskontakten och neutrallägeskontakten) har följande funktioner.

- Systemet förhindrar att motorn går att starta om en växel ligger i och sidostödet är uppe men kopplingshandtaget inte är indraget.
- Systemet förhindrar att motorn går att starta om en växel ligger i och kopplingshandtaget är indraget men sidostödet fortfarande är nerfällt.
- Systemet stänger av motorn om en växel ligger i och sidostödet fälls ner.

Kontrollera regelbundet funktionen på avstängningssystemet för tändkrets enligt följande förfarande.

INSTRUMENT OCH KONTROLLFUNKTIONER

3

Med motorn avstängd:

1. Fäll ner sidostödet.
2. Kontrollera att motorns stoppknapp är inställd på "○".
3. Vrid nyckeln till ON.
4. Lägg växeln i neutralläge.
5. Tryck på startknappen.

Startar motorn?

JA

NEJ

Med motorn fortfarande igång:

6. Fäll upp sidostödet.
7. Håll inne kopplingshandtaget.
8. Lägg i en växel.
9. Fäll ner sidostödet.

Stannar motorn?

JA

NEJ

När motorn har stannat:

10. Fäll upp sidostödet.
11. Håll inne kopplingshandtaget.
12. Tryck på startknappen.

Startar motorn?

JA

NEJ

Systemet är ok. **Du kan köra med motorcykeln.**

⚠ VARNING

Om du upptäcker något fel bör du be en Yamaha återförsäljare att kontrollera systemet innan du kör.

Neutrallägeskontakten kanske inte fungerar som den ska.
Kör inte motorcykeln förrän den kontrollerats av en Yamaha återförsäljare.

Sidostödet kanske inte fungerar som det ska.
Kör inte motorcykeln förrän den kontrollerats av en Yamaha återförsäljare.

Kopplingskontakten kanske inte fungerar som den ska.
Kör inte motorcykeln förrän den kontrollerats av en Yamaha återförsäljare.

FÖR DIN EGEN SÄKERHET – KONTROLLER FÖRE KÖRNING

MAU15596

Inspektera fordonet före varje användningstillfälle så att det är i säkert skick. Följ alltid de inspektions- och underhållsprocedurer samt scheman som beskrivs i ägarhandboken.

MWA11151

VARNING

Risken för en olycka eller egendomsskador ökar om du inte inspekterar och underhåller fordonet på rätt sätt. Kör inte fordonet om du stöter på några problem. Låt en Yamaha återförsäljare se över fordonet om ett problem inte kan åtgärdas med procedurerna som beskrivs i den här handboken.

Kontrollera följande punkter innan fordonet körs:

ARTIKEL	KONTROLLER	SIDAN
Bränsle	<ul style="list-style-type: none">• Kontrollera bränslenivån i tanken.• Fyll på om det behövs.• Kontrollera om det finns läckage i bränsleledningarna.	3-8
Motorolja	<ul style="list-style-type: none">• Kontrollera oljenivån i motorn.• Fyll på, vid behov, med rekommenderad olja till rätt nivå.• Kontrollera om det läcker någon olja.	6-9
Kylvätska	<ul style="list-style-type: none">• Kontrollera kylvätskenivån i kylvätskebehållaren.• Fyll på, vid behov, med rekommenderad kylvätska till rätt nivå.• Kontrollera om kylsystemet läcker.	6-12
Frambroms	<ul style="list-style-type: none">• Kontrollera funktionen.• Om den känns mjuk eller fjädrar, be en Yamaha återförsäljare att lufta bromssystemet.• Kontrollera om bromsbeläggen är slitna.• Byt vid behov.• Kontrollera vätskenivån i behållaren.• Fyll på, vid behov, med rekommenderad bromsvätska till rätt nivå.• Kontrollera om hydraulsystemet läcker.	6-19, 6-20

FÖR DIN EGEN SÄKERHET – KONTROLLER FÖRE KÖRNING

ARTIKEL	KONTROLLER	SIDAN
Bakbroms	<ul style="list-style-type: none">• Kontrollera funktionen.• Om den känns mjuk eller fjädrar, be en Yamaha återförsäljare att lufta bromssystemet.• Kontrollera om bromsbeläggen är slitna.• Byt vid behov.• Kontrollera vätskenivån i behållaren.• Fyll på, vid behov, med rekommenderad bromsvätska till rätt nivå.• Kontrollera om hydraulsystemet läcker.	6-19, 6-20
Koppling	<ul style="list-style-type: none">• Kontrollera funktionen.• Smörj kabeln om det behövs.• Kontrollera glappet i handtaget.• Justera vid behov.	6-18
Gashandtag	<ul style="list-style-type: none">• Kontrollera att det går mjukt.• Kontrollera gashandtagets spel.• Vid behov, låt en Yamaha återförsäljare justera gashandtagets spel och smörja gashandtagets mekanism.	6-14, 6-24
Reglagekablar	<ul style="list-style-type: none">• Kontrollera att det går mjukt.• Smörj om det behövs.	6-23
Kedja	<ul style="list-style-type: none">• Kontrollera kedjespänningen.• Justera vid behov.• Kontrollera kedjans skick.• Smörj om det behövs.	6-21, 6-23
Hjul och däck	<ul style="list-style-type: none">• Kontrollera om de är skadade.• Kontrollera mönsterdjup och däckens skick.• Kontrollera lufttrycket.• Korrigera vid behov.	6-15, 6-17
Bromspedal	<ul style="list-style-type: none">• Kontrollera att det går mjukt.• Smörj ledpunkten om det behövs.	6-25
Broms- och kopplingshandtag	<ul style="list-style-type: none">• Kontrollera att det går mjukt.• Smörj ledpunkterna om det behövs.	6-24
Sidostöd	<ul style="list-style-type: none">• Kontrollera att det går mjukt.• Smörj ledpunkten om det behövs.	6-25

FÖR DIN EGEN SÄKERHET – KONTROLLER FÖRE KÖRNING

ARTIKEL	KONTROLLER	SIDAN
Ramfästen	<ul style="list-style-type: none">• Kontrollera att alla muttrar, bultar och skruvar är ordentligt åtdragna.• Dra åt om det behövs.	—
Instrument, belysning, signaler och kontakter	<ul style="list-style-type: none">• Kontrollera funktionen.• Korrigera vid behov.	—
Sidostödets kontakt	<ul style="list-style-type: none">• Kontrollera funktionen på avstängningssystemet för tändkrets.• Låt en Yamaha återförsäljare kontrollera fordonet om systemet inte fungerar som det ska.	3-11
Batteri	<ul style="list-style-type: none">• Kontrollera vätskenivån.• Fyll vid behov på med destillerat vatten.	6-27

Läs ägarhandboken noga så att du lär känna alla reglage. Fråga en Yamaha återförsäljare om det finns ett reglage eller en funktion som du inte förstår.

MWA10271

VARNING

Om du inte är bekant med reglagen kan du förlora kontrollen över fordonet vilket kan leda till en olycka eller personskador.

TIPS

Denna modell är utrustad med en lutningsgivare som stänger av motorn vid en vältning. För att starta motorn efter en vältning, se till att vrida tändningsnyckeln till "OFF" och därefter till "ON". Om detta inte görs kommer motorn inte att starta även om motorn går runt när startknappen trycks in.

Start av motorn

För att avstängningssystemet för tändkrets ska tillåta att motorn får startas, måste något av följande vara uppfyllt:

- Växeln ligger i neutraläge.
- En växel ligger i men kopplingshandtaget är indraget och sidostödet är uppfällt.

Mer information finns på sidan 3-12.

1. Vrid tändningsnyckeln till läge "ON" och se till att motorns stoppknapp står på "○".

Följande varningslampor och indikeringslampor bör lysa ett par sekunder för att sedan slockna.

- Indikeringslampa för neutraläge
- Indikeringslampa för blinkers
- Indikeringslampa för helljus
- Varningslampa för kylvätsketemperatur
- Varningslampa för motorproblem

MCA11833

ANMÄRKNING

Om indikeringslampan inte tänds när tändningsnyckeln vrids till läge

HANTERING OCH VIKTIGA PUNKTER VID KÖRNING

“ON”, eller fortsätter att lysa efter det att motorn startat, se sidan 3-2 för motsvarande kontroll av kretsarna till varningslampan och indikeringslampan.

2. Lägg växeln i neutralläge. (Se sidan 5-2.) Indikeringslampan för neutralläge bör tändas. Låt en Yamaha återförsäljare kontrollera elkretsen om den inte gör det.
3. Starta motorn genom att trycka på startknappen.

Om motorn inte startar direkt, släpp startknappen och vänta några sekunder innan du försöker igen. Varje startförsök bör göras så kort som möjligt för att inte belastat batteriet för mycket. Låt inte startmotorn arbeta mer än 10 sekunder åt gången.

ANMÄRKNING

För att motorn ska hålla så länge som möjligt bör du undvika kraftiga accelerationer så länge som motorn är kall!

MCA11042

Växling

MAU16671

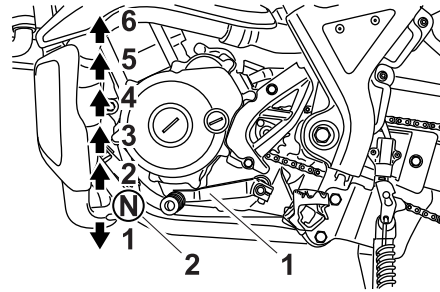

1. Växelpedal
2. Neutralläge

Genom att utnyttja växlar kan du styra den tillgängliga motorkraften som behövs för start, acceleration, körning uppför branta backar etc. Växellägena visas på bilden.

TIPS

För att lägga i friläget, tryck ner pedalen flera gånger tills den inte går ner längre och lyft sedan upp den lätt.

MCA10260

ANMÄRKNING

- Låt inte motorcykeln rulla för länge i friläge med motorn avstängd och bogsera inte motorcykeln långa sträckor. Växellådan får bara tillräckligt med smörjning så länge motorn är igång. Otillräcklig smörjning kan skada växellådan.
- Använd alltid kopplingen när du växlar för att undvika att få skador på motor, växellåda och kraftöverföring, som inte är konstruerade för den chock som uppstår när växlar tvingas i.

HANTERING OCH VIKTIGA PUNKTER VID KÖRNING

Tips för att sänka bränsleförbrukningen

MAU16810

Bränsleförbrukningen beror i stor utsträckning på hur du kör. Här får du några tips för att hålla bränsleförbrukningen nere:

- Växla upp tidigt och undvik höga varvtal vid acceleration.
- Varva inte motorn när du växlar ner och undvik höga varvtal utan att motorn är belastad.
- Stäng av motorn i stället för att låta den gå på tomgång länge (exempelvis i trafikstockningar, vid trafikljus och vid järnvägsövergångar).

Inkörning av motorn

MAU16830

Den viktigaste tiden för din motors livslängd är den tiden som du kör mellan 0 och 1000 km (600 mi). Av denna anledning bör du läsa detta material noga. Eftersom motorn är helt ny får den inte belastas för hårt under de första 1000 km (600 mi). De olika delarna i motorn slits in och polerar varandra till rätta driftstoleranser. Under denna period bör du undvika att ha fullgas eller belasta motorn på sådant sätt att motorn kan överhettas.

MAUM2560

0–500 km (0–300 mi)

Undvik att köra under längre tider över 1/3 gaspådrag.

500–1000 km (300–600 mi)

Undvik att köra under längre tider över 1/2 gaspådrag. **ANMÄRKNING: Efter 1000 km (600 mi) körning bör du byta motorolja och oljefilterinsats eller oljefilter, och oljesilen bör rengöras.** [MCA10321]

Efter 1000 km (600 mi)

Fordonet kan nu köras normalt.

ANMÄRKNING

MCA10270

Om det uppstår något problem med motorn under inkörningstiden bör du omedelbart ta kontakt med en Yamaha återförsäljare som får kontrollera orsaken.

MAU17213

Parkering

Vid parkering, stäng av motorn och ta ur nyckeln.

MWA10311

VARNING

- Eftersom motorn och avgasröret kan bli mycket varma bör du inte parkera där fotgängare eller barn kan nudda delarna och få brännskador.
- Parkera inte i en backe eller på mjukt underlag eftersom motorcykeln då kan välta, vilket ökar risken för bränsleläckor och brand.
- Parkera inte i närheten av gräs eller andra material som kan fatta eld.

MAU17243

MWA15121

MAU35011

Regelbunden kontroll, justering och smörjning håller din motorcykel i trafik-säkert och gott skick. Fordonets ägare/föraren ansvarar för säkerheten. De viktigaste punkterna för kontroll, justering och smörjning av fordonet beskrivs på sidorna som följer.

De tidsintervall som finns angivna i tabellen för regelbunden skötsel bör enbart ses som rekommendationer under normala körförhållanden. Underhåll kanske måste utföras oftare beroende på väder, vägförhållanden, geografiskt läge och körstil.

6

⚠ VARNING

Risken för personskador eller dödsfall när fordonet underhålls eller körs kan öka om fordonet inte sköts eller underhålls på rätt sätt. Låt en Yamaha återförsäljare utföra service om du inte är van vid fordonsunderhåll.

MWA10321

⚠ VARNING

Stäng av motorn när underhåll utförs om inte annat anges.

- När motorn är igång finns det rörliga delar i den där kroppsdelar eller kläder kan fastna och elektriska delar som kan orsaka elektriska stötar eller brand.
- Om motorn körs när underhåll utförs kan det leda till ögonskador, brännskador, brand eller kolmonoxidförgiftning – eventuellt med dödlig utgång. Mer information om kolmonoxidförgiftning finns på sidan 1-1.

⚠ VARNING

Bromsskivor, bromsok, trummor, och bromsbelägg kan bli mycket varma under användning. Låt bromskomponenterna kallna innan du rör vid dem för att undvika brännskador.

MWA15460

Ägarens verktygssats

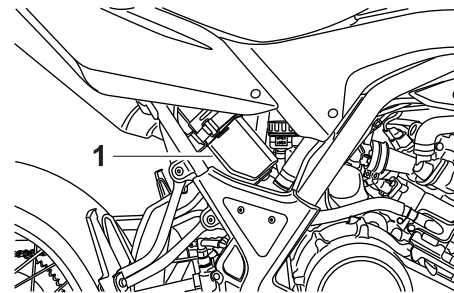

1. Ägarens verktygssats

Ägarens verktygssats finns placerad i verktygslådan.

Den serviceinformation som finns i denna manual och de verktyg som finns i ägarens verktygssats är till för att hjälpa dig under arbeten med förebyggande skötsel och vid mindre reparationer. Du kan emellertid behöva ytterligare verktyg, som exempelvis en momentnyckel, för att genomföra vissa skötselarbeten på rätt sätt.

TIPS

Om du inte har tillgång till dessa verktyg eller inte har tillräcklig erfarenhet för ett speciellt arbete, kan du be en Yamaha återförsäljare att utföra det åt dig.

REGELBUNDEN SKÖTSEL OCH JUSTERING

MAU46871

TIPS

- De årliga kontrollerna måste genomföras varje år, utom då en kilometerbaserad skötsel, eller för UK, en milbaserad skötsel, genomförs i stället.
- Från 30000 km (17500 mi), upprepa skötselintervallen med början från 6000 km (3500 mi).
- De punkter som är markerade med en asterisk bör utföras av en Yamaha återförsäljare eftersom dessa punkter kräver användande av specialverktyg, data och tekniska kunskaper.

MAU46920

Tabell över regelbunden skötsel för emissionssystemet

NR.	ARTIKEL	KONTROLLPUNKT ELLER SKÖTSELARBETE	MÄTARSTÄLLNING					ÅRLIG KONTROLL
			1000 km (600 mi)	6000 km (3500 mi)	12000 km (7000 mi)	18000 km (10500 mi)	24000 km (14000 mi)	
1	* Bränsleledning	• Kontrollera bensinslangarna om de har sprickor eller andra skador.		√	√	√	√	√
2	Tändstift	• Kontrollera skicket. • Rengör och ställ in elektrodavstånd.		√		√		
		• Byt ut.			√	√		
3	* Ventiler	• Kontrollera ventilspelet. • Ställ in.		√	√	√	√	
4	* Bränsleinsprutning	• Ställ in tomgångsvarvtalet.	√	√	√	√	√	√
5	* Ljuddämpare och avgasrör	• Kontrollera att skruvklämmor sitter fast.	√	√	√	√	√	

REGELBUNDEN SKÖTSEL OCH JUSTERING

MAU17717

Tabell över allmän skötsel och smörjning

NR.	ARTIKEL	KONTROLLPUNKT ELLER SKÖTSELARBETE	MÄTARSTÄLLNING					ÅRLIG KONTROLL
			1000 km (600 mi)	6000 km (3500 mi)	12000 km (7000 mi)	18000 km (10500 mi)	24000 km (14000 mi)	
1	* Luftfilter	• Rengör.		√		√		
		• Byt ut.			√		√	
2	* Batteri	• Kontrollera elektrolytnivån och den specifika vikten. • Se till att ventilationsslangen är rätt dragen.		√	√	√	√	√
3	Koppling	• Kontrollera funktionen. • Ställ in.	√	√	√	√	√	
4	* Frambroms	• Kontrollera funktionen, vätskenivån och eventuellt läckage.	√	√	√	√	√	√
		• Byt bromsbelägg.	Så snart som de är nerslitna till gränsen					
5	* Bakbroms	• Kontrollera funktionen, vätskenivån och eventuellt läckage.	√	√	√	√	√	√
		• Byt bromsbelägg.	Så snart som de är nerslitna till gränsen					
6	* Bromsslangor	• Kontrollera eventuell förekomst av sprickor eller andra skador.		√	√	√	√	√
		• Byt ut.	Vart 4:e år					
7	* Hjul	• Kontrollera om de är skeva, om ekrarna är spända eller om de har skador. • Justera ekerspänningen vid behov.	√	√	√	√	√	

6

REGELBUNDEN SKÖTSEL OCH JUSTERING

NR.	ARTIKEL	KONTROLLPUNKT ELLER SKÖTSELARBETE	MÄTARSTÄLLNING					ÅRLIG KONTROLL
			1000 km (600 mi)	6000 km (3500 mi)	12000 km (7000 mi)	18000 km (10500 mi)	24000 km (14000 mi)	
8	* Däck	<ul style="list-style-type: none"> Kontrollera mönsterdjup och om de har skador. Byt vid behov. Kontrollera lufttrycket. Korrigerar vid behov. 		√	√	√	√	√
9	* Hjullager	<ul style="list-style-type: none"> Kontrollera lagerspel och om de har skador. 		√	√	√	√	
10	* Svingarm	<ul style="list-style-type: none"> Kontrollera funktion och om den har för stort spel. 		√	√	√	√	
		<ul style="list-style-type: none"> Smörj med molybdendisulfidfett. 	Var 24000 km (14000 mi)					
11	Kedja	<ul style="list-style-type: none"> Kontrollera kedjans spänning, uppriktning och skick. Justera och smörj in kedjan ordentligt med ett smörjmedel som är anpassat för kedjor med O-ring. 	Varje 500 km (300 mi) och efter att ha tvättat motorcykeln, kört i regn eller kört i fuktiga områden					
12	* Styrlager	<ul style="list-style-type: none"> Kontrollera lagerspel och att styrningen går lätt. 	√	√	√	√	√	
		<ul style="list-style-type: none"> Smörj med ett litiumbaserat fett. 	Var 24000 km (14000 mi)					
13	* Ramfästen	<ul style="list-style-type: none"> Kontrollera att alla muttrar, bultar och skruvar är ordentligt åtdragna. 		√	√	√	√	√
14	Bromshandtagens led	<ul style="list-style-type: none"> Smörj med silikonbaserat fett. 		√	√	√	√	√
15	Broms pedal led	<ul style="list-style-type: none"> Smörj med ett litiumbaserat fett. 		√	√	√	√	√
16	Kopplingshandtagets led	<ul style="list-style-type: none"> Smörj med ett litiumbaserat fett. 		√	√	√	√	√
17	Sidostöd	<ul style="list-style-type: none"> Kontrollera funktionen. Smörj med ett litiumbaserat fett. 		√	√	√	√	√

REGELBUNDEN SKÖTSEL OCH JUSTERING

NR.	ARTIKEL	KONTROLLPUNKT ELLER SKÖTSELARBETE	MÄTARSTÄLLNING					ÅRLIG KONTROLL
			1000 km (600 mi)	6000 km (3500 mi)	12000 km (7000 mi)	18000 km (10500 mi)	24000 km (14000 mi)	
18	* Sidostödets kontakt	• Kontrollera funktionen.	√	√	√	√	√	√
19	* Framgaffel	• Kontrollera funktion och om det läcker olja.		√	√	√	√	
20	* Stötdämpare, justerrätt	• Kontrollera funktion och om stötdämparen läcker olja.		√	√	√	√	
21	* Bakfjädringens reläarm och ledpunkten i kopplingsarmen	• Kontrollera funktionen.		√	√	√	√	
		• Smörj med ett litiumbaserat fett.			√		√	
22	Motorolja	• Byt. (Se sidan 3-3.)	√	När indikeringen för oljebyte blinkar [2000 km (1200 mi) efter de första 1000 km (600 mi) och därefter var 3000 km (1800 mi)]				
		• Kontrollera oljenivån och om motorcykeln läcker olja.	Var 3000 km (1800 mi)					√
23	Motorns oljefilter	• Byt ut.	√	√	√	√	√	
24	* Kylsystem	• Kontrollera kylvätskenivån och om motorcykeln läcker kylvätska.		√	√	√	√	√
		• Byt.	Vart 3:e år					
25	* Bromskontakter, fram och bak	• Kontrollera funktionen.	√	√	√	√	√	√
26	Rörliga delar och kablar	• Smörj.		√	√	√	√	√
27	* Gashandtag	• Kontrollera funktionen. • Kontrollera gashandtagets spel och justera om det behövs. • Smörj handtagets mekanism och kabel.		√	√	√	√	√

REGELBUNDEN SKÖTSEL OCH JUSTERING

NR.	ARTIKEL	KONTROLLPUNKT ELLER SKÖTSELARBETE	MÄTARSTÄLLNING					ÅRLIG KONTROLL
			1000 km (600 mi)	6000 km (3500 mi)	12000 km (7000 mi)	18000 km (10500 mi)	24000 km (14000 mi)	
28	* Belysning, signaler och kontakter	<ul style="list-style-type: none">• Kontrollera funktionen.• Ställ in halvljuset.	√	√	√	√	√	√

MAUM2070

TIPS

- Luftfiltret måste ses över oftare om du kör i fuktiga eller dammiga områden.
- Hydraulbroms
 - Kontrollera och fyll på bromsvätska vid behov.
 - Byt bromsvätska vart annat år.
 - Byt bromsledningar vart fjärde år eller om det uppstått sprickor eller om de är skadade.

REGELBUNDEN SKÖTSEL OCH JUSTERING

Lossa och sätta fast paneler

MAU18771

De paneler som visas på bilden måste lossas för att visa skötselarbeten som beskrivs i detta kapitel ska kunna utföras. Titta i detta avsnitt varje gång som en panel måste lossas eller sättas fast.

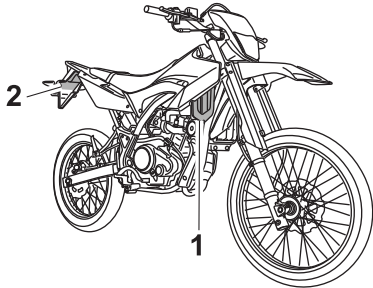

1. Panel A
2. Panel B

Panel A

MAU19210

För att ta bort panelen

Lossa och ta bort skruvarna och ta sedan loss panelen.

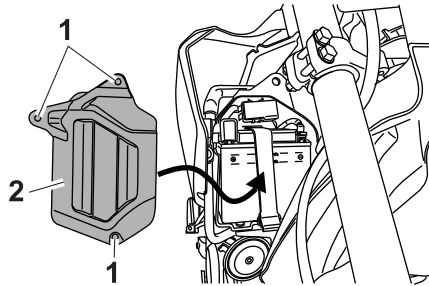

1. Skruv
2. Panel A

För att sätta fast panelen

Placera panelen där den ska sitta och skruva fast den med skruvarna.

Panel B

MAU19210

För att ta bort panelen

Lossa och ta bort skruvarna och ta sedan loss panelen.

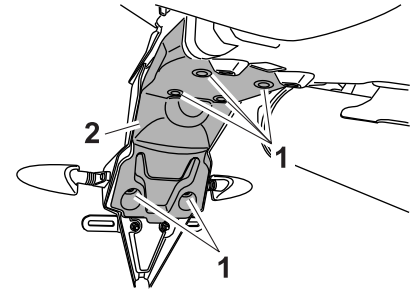

1. Skruv
2. Panel B

För att sätta fast panelen

Placera panelen där den ska sitta och skruva fast den med skruvarna.

REGELBUNDEN SKÖTSEL OCH JUSTERING

Kontroll av tändstiftet

MAU19604

Tändstiftet är en viktig komponent i motorn och det är lätt att kontrollera det. Eftersom värme och avlagringar gör att tändstift långsamt eroderar, bör tändstiftet tas bort och kontrolleras enligt tabellen för regelbunden skötsel och smörjning. Dessutom kan tändstiftets skick avslöja motorns skick.

För att ta bort tändstiftet

1. Ta bort tändstiftshatten.

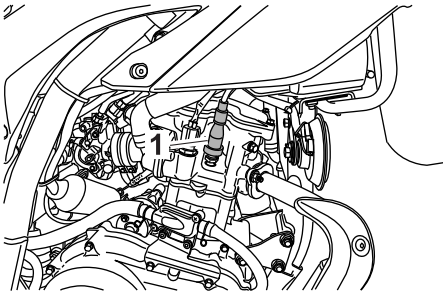

1. Tändstiftshatt

2. Ta bort tändstiften som bilden visar med hjälp av den tändstiftsnyckel som finns i ägarens verktygssats.

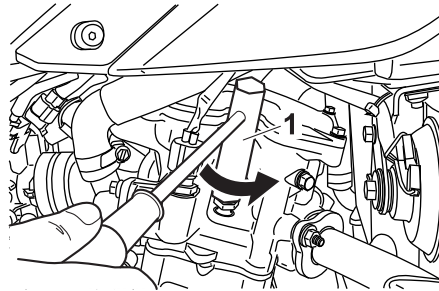

1. Tändstiftsnyckel

För att kontrollera tändstiftet

1. Kontrollera att porslinet runt mitt-elektroden har en lätt ljusbrun färg (den ideala färgen när motorcykeln körs normalt).

TIPS

Om färgen på tändstiftet skiljer sig från de andra kan det vara fel på motorn. Försök inte åtgärda felet själv. Låt i stället en Yamaha återförsäljare kontrollera motorcykeln.

2. Kontrollera om elektroden på tändstiftet har eroderat eller om det finns avlagringar och byt tändstiftet vid behov.

Rekommenderat tändstift:
NGK/CR8E

3. Mät elektroдавståndet på tändstiftet med ett bladmått och justera avståndet vid behov.

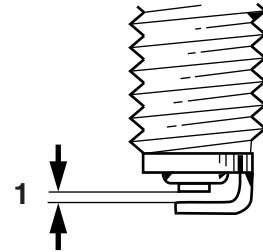

ZALM0037

1. Rekommenderat elektroдавstånd

Rekommenderat elektroдавstånd:
0.7–0.8 mm (0.028–0.031 in)

REGELBUNDEN SKÖTSEL OCH JUSTERING

För att montera tändstiftet

1. Gör rent tätningsringen och dess anliggningsytor och torka av gångorna på tändstiftet.
2. Montera tändstiftet med hjälp av tändstiftsnyckeln och dra åt tändstiftet till angivet moment.

Åtdragningsmoment:

Tändstift:

12.5 Nm (1.25 m·kgf, 9.04 ft·lbf)

TIPS

Om du inte har tillgång till en momentnyckel när du drar åt tändstiftet kan du dra åt det genom att dra fast det ytterligare 1/4–1/2 varv efter det att du skruvat fast det för hand. Tändstiftet bör emellertid dras åt med en momentnyckel så snart som möjligt.

3. Sätt fast tändstiftshatten.

Motorolja och oljefilter

MAUM2582

Oljenivån i motorn bör kontrolleras före varje körning. Dessutom måste oljan och oljefiltret bytas vid de intervall som anges i tabellen för regelbunden skötsel och smörjning.

För att kontrollera motorns oljenivå

1. Ställ motorcykeln på ett plant underlag och håll den upprätt. Om den lutar lite kan du få en felaktig avläsning.
2. Starta motorn, värm upp den under några minuter och stäng sedan av motorn igen.
3. Vänta några minuter så att oljan stabiliseras, ta bort påfyllningslocket och torka av oljestickan. Stoppa tillbaka oljestickan (utan att skruva in den) och lyft sedan upp den för att kontrollera oljenivån.

ANMÄRKNING: Starta inte motorn förrän du vet att det finns tillräcklig mängd olja i motorn.

[MCA10011]

TIPS

Oljenivån bör vara mellan min- och max-markeringarna.

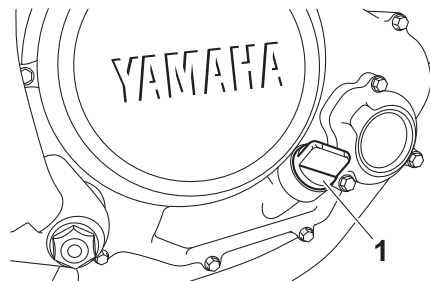

1. Påfyllningslock för motorolja

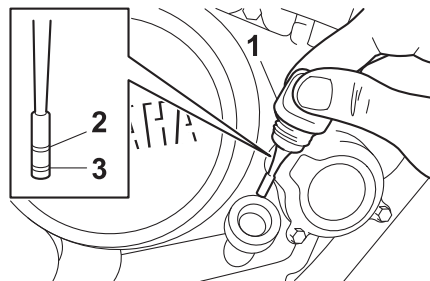

1. Oljesticka
2. Max-markering
3. Min-markering

REGELBUNDEN SKÖTSEL OCH JUSTERING

- Om oljenivån befinner sig under min-markeringen bör olja av rekommenderad typ fyllas på till rätt nivå.
- Montera påfyllningslocket för olja.

För att byta olja (med eller utan byte av oljefilter)

- Starta motorn, värm upp den under några minuter och stäng sedan av motorn igen.
- Placera ett oljetråg under motorn för att samla upp oljan.
- Ta bort påfyllningslocket och avtappningspluggen tillsammans med O-ringen, kompressionsfjädern och motoroljesilen för att tappa ur oljan ur vevhuset.

ANMÄRKNING: När motoroljans avtappningsplugg lossas, kommer O-ringen, kompressionsfjädern och oljesilen att falla ut. Var försiktig så att du inte tappar bort dessa delar. [MCA11001]

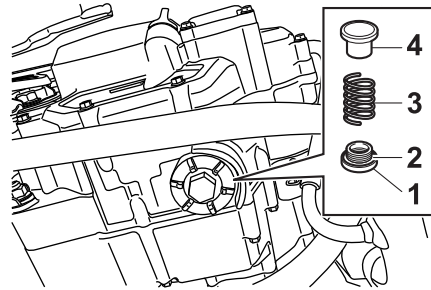

- Oljeavtappningsplugg
- O-ring
- Fjäder
- Sil

- Rengör motoroljesilen med lämpligt lösningsmedel.

TIPS

Hoppa över stegen 5–7 om du inte ska byta oljefilter.

- Ta bort locket över oljefiltret genom att lossa bultarna.

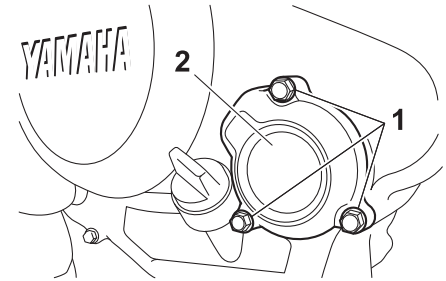

- Bult
- Lock över oljefilter

- Byt oljefilter och O-ring.

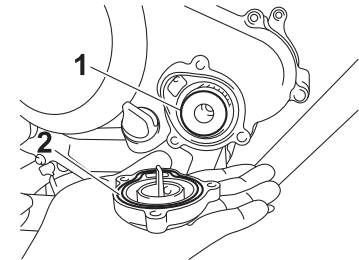

- Oljefilter
- O-ring

- Skruva fast locket över oljefiltret med bultarna och dra åt dem till angivet moment.

REGELBUNDEN SKÖTSEL OCH JUSTERING

Åtdragningsmoment:

Bult för locket över oljefiltret:
10 Nm (1.0 m·kgf, 7.2 ft·lbf)

TIPS

Se till att O-ringen sitter rätt placerad.

8. Montera oljesil, kompressionsfjäder, O-ring och motoroljans avtappningsplugg och dra sedan åt den till angivet moment.

ANMÄRKNING: Glöm inte att sätta O-ring, kompressionsfjäder och oljesil på plats innan motoroljans avtappningsplugg monteras. [MCA10421]

Åtdragningsmoment:

Oljeavtappningsplugg:
32 Nm (3.2 m·kgf, 23 ft·lbf)

9. Fyll på med den rekommenderade mängden motorolja och montera därefter och dra fast påfyllningslocket.

Rekommenderad motorolja:

Se sidan 8-1.

Oljemängd:

Utan byte av oljefilter:
0.95 L (1.00 US qt, 0.84 Imp.qt)
Med byte av oljefilter:
1.00 L (1.06 US qt, 0.88 Imp.qt)

MCA11620

ANMÄRKNING

- För att undvika att kopplingen slirar (motoroljan smörjer även kopplingen), bör inga tillsatser blandas in i oljan. Använd inte oljor med en dieselspecifikation som "CD" eller oljor med högre kvalitet än den som anges. Använd dessutom inte oljor som är märkta "ENERGY CONSERVING II" (ENERGIBESPARANDE II) eller högre.
 - Se till att inga främmande föremål kommer ner i vevhuset.
10. Starta motorn och låt den gå på tomgång under flera minuter medan du kontrollerar om det finns något oljeläckage. Om det läcker någon olja, stäng omedelbart av motorn och kontrollera anledningen till oljeläckaget.

11. Stäng av motorn och kontrollera oljenivån. Fyll på vid behov.

REGELBUNDEN SKÖTSEL OCH JUSTERING

Kylvätska

MAU20070

Kylvätskenivån bör kontrolleras före varje körning. Dessutom måste kylvätskan bytas vid de intervall som anges i tabellen för regelbunden skötsel och smörjning.

För att kontrollera kylvätskenivån

MAUM2592

1. Ställ motorcykeln på ett plant underlag och håll den upprätt.

TIPS

- Kylvätskenivån måste kontrolleras på en kall motor eftersom nivån varierar med motortemperaturen.
- Se till att motorcykeln står helt upprätt när du kontrollerar oljenivån. Om den lutar lite kan du få en felaktig avläsning.

2. Kontrollera kylvätskenivån i kylvätskebehållaren.

TIPS

Kylvätskenivån bör vara mellan min- och max-markeringarna.

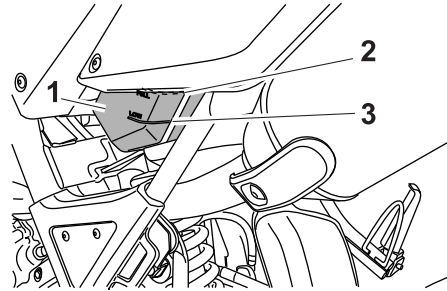

1. Kylvätskebehållare
2. Max-markering
3. Min-markering

3. Om kylvätskan är på eller under min-markeringen, ta bort sadeln (Se sidan 3-10.) och öppna sedan locket på kylvätskebehållaren.

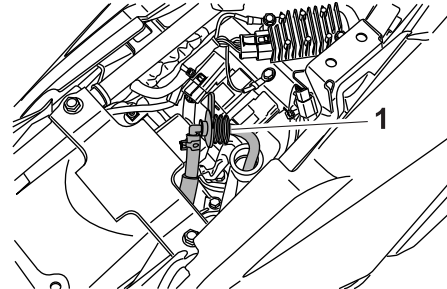

1. Lock på kylvätskebehållare

4. Fyll på med kylvätska eller destillerat vatten upp till angiven nivå. Sätt på locket på kylvätskebehållaren och montera sadeln. **WARNING! Ta bara bort kylvätskelocket. Ta aldrig bort kylvätskelocket när motorn är varm.** [MWA15161]

ANMÄRKNING: Om du inte har tillgång till kylvätska kan du använda destillerat vatten eller mjukt vattenledningsvatten. Använd inte hårt vatten eller saltvatten eftersom det kan skada motorn. Om du har använt vatten i stället för kylvätska bör du byta ut det mot kylvätska vid första bästa tillfälle. I annat fall kommer kylsystemet inte att vara skyddat mot isbildning och korrosion. Låt en Yamaha återförsäljare kontrollera frostskyddsmedelhalten i kylvätskan så snart som möjligt om du har tillsatt vatten i kylvätskan, annars kan kylvätskans effekt försämras. [MCA10472]

Kapacitet i kylvätskebehållare:
0.25 L (0.26 US qt, 0.22 Imp.qt)

REGELBUNDEN SKÖTSEL OCH JUSTERING

MAU33031

Byte av kylvätska

Kylvätskan måste bytas vid de intervall som anges i tabellen för regelbunden skötsel och smörjning. Låt en Yamaha återförsäljare byta kylvätskan.

VARNING! Ta aldrig bort kylvätskelocket när motorn är varm. [MWA10381]

MAUM2390

Byte av luftfilter samt rengöring av luftfiltrets slang

Luftfiltret bör bytas vid de intervall som anges i tabellen för regelbunden skötsel och smörjning. Låt en Yamaha återförsäljare byta luftfiltret oftare om du kör i ovanligt våta eller dammiga områden. Dessutom bör luftfiltrets slang kontrolleras regelbundet och rengöras vid behov.

För att rengöra luftfiltrets slang

1. Kontrollera om det samlats smuts eller vatten i slangen på sidan av luftfiltret.

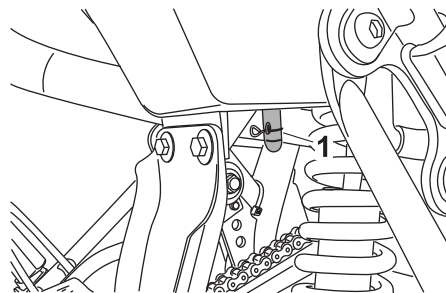

1. Luftfiltrets slang

2. Om det samlats smuts eller vatten, ta bort slangen och rengör den. Sätt sedan tillbaka den.

REGELBUNDEN SKÖTSEL OCH JUSTERING

Inställning av tomgångsvarvtalet

MAUM1911

Tomgångsvarvtalet måste kontrolleras och vid behov justeras enligt följande vid de intervall som anges i tabellen för regelbunden skötsel och smörjning.

Motorn bör vara varm innan denna justering utförs.

TIPS

Du behöver en varvräknare för att göra denna justering.

1. Koppla in varvräknaren på tändstiftsledningen.
2. Kontrollera tomgångsvarvtalet och justera det vid behov genom att skruva på tomgångsskruven. För att öka tomgångsvarvtalet ska skruven vridas i riktning (a). För att minska tomgångsvarvtalet ska skruven vridas i riktning (b).

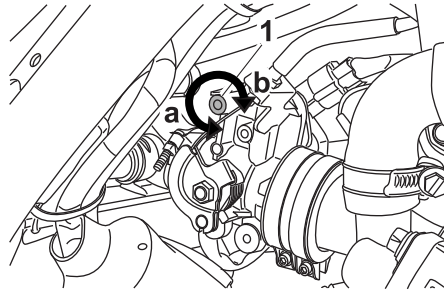

1. Tomgångsskruv

Tomgångsvarvtal:

1400–1600 varv/min

TIPS

Om du inte kan ställa in detta tomgångsvarvtal enligt anvisningarna ovan bör du be en Yamaha återförsäljare att utföra justeringen.

Kontroll av spelet i gashandtaget

MAU4B432

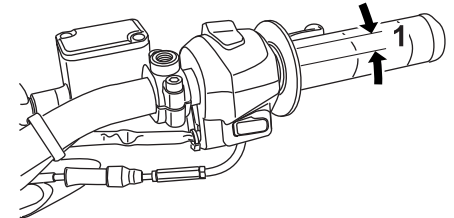

1. Gashandtagets spel

Gashandtagets spel bör vara 3.0–5.0 mm (0.12–0.20 in) vid gashandtagets inre kant. Kontrollera regelbundet gashandtagets spel, och justera det vid behov enligt följande.

TIPS

Tomgångsvarvtalet måste justeras korrekt före kontroll och justering av gashandtagets spel.

1. För tillbaka gummiskyddet.
2. Lossa låsmuttern.

REGELBUNDEN SKÖTSEL OCH JUSTERING

MAU21401

MAU21643

3. För att öka gashandtagets spel ska justermuttern vridas i riktning (a). För att minska gashandtagets spel ska justermuttern vridas i riktning (b).

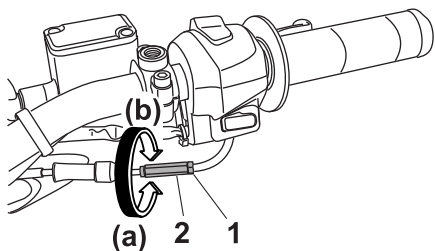

6

1. Låsmutter
2. Justermutter

4. Dra åt låsmuttern och för sedan tillbaka gummiskyddet i sitt läge.

Ventilspelet

Ventilspelet förändras med tiden vilket leder till att motorn får en felaktig bränsle/luftblandning och/eller motorn kan låta illa. För att förhindra att detta inträffar måste ventilspelet justeras av en Yamaha återförsäljare vid de intervaller som anges i tabellen för regelbunden skötsel och smörjning.

Däck

För att du ska få ut maximal prestanda, hållbarhet och säkerhet på din motorcykel bör du notera följande punkter om däcken.

Däckens lufttryck

Däckens lufttryck bör kontrolleras och eventuellt justeras före varje körning.

MWA10503

! VARNING

Om fordonet körs med fel däcktryck kan föraren förlora kontrollen över det vilket kan leda till allvarliga personskador eller dödsfall.

- Däckens lufttryck bör kontrolleras när däcken är kalla (dvs när temperaturen på däcken är densamma som den omgivande luftens).
- Däckens lufttryck bör anpassas med avseende på hastighet och den totala vikten på förare, passagerare, bagage och de tillbehör som är godkända för denna modell.

REGELBUNDEN SKÖTSEL OCH JUSTERING

Däckens lufttryck (uppmätt när däckerna är kalla):

0–90 kg (0–198 lb):

Fram:

180 kPa (1.80 kgf/cm², 26 psi)

Bak:

200 kPa (2.00 kgf/cm², 29 psi)

90–185 kg (198–408 lb):

Fram:

200 kPa (2.00 kgf/cm², 29 psi)

Bak:

225 kPa (2.25 kgf/cm², 33 psi)

Maxlast*:

185 kg (408 lb)

* Total vikt på förare, passagerare, bagage och tillbehör

MWA10511



VARNING

Lasta inte för mycket på fordonet. En olycka kan inträffa om du kör ett överlastat fordon.

Kontroll av däckerna

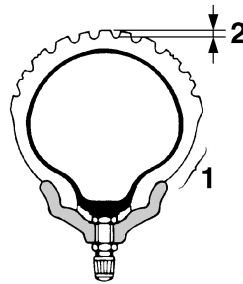

1. Däcksidor
2. Mönsterdjup

Däckerna måste kontrolleras före varje körning. Om mönsterdjupet i däckens mitt är nere på minimum eller om det sitter en glasbit eller spik i däckets, eller om däcksidorna är spruckna, bör du låta en Yamaha återförsäljare byta däckets omedelbart.

Minsta mönsterdjup (fram och bak):

1.6 mm (0.06 in)

TIPS

Minsta mönsterdjup kan variera från land till land. Kontrollera vilka regler som gäller i ditt land.

Däckinformation

Denna motorcykel är utrustad med däck med slang.

MWA10461



VARNING

Framdäck och bakdäck bör vara av samma fabrikat och utformning, annars kan fordonets hanteringssegenskaper ändras, vilket kan leda till en olycka.

Efter utförliga tester har endast de däck som visas i listan nedan godkänts av Yamaha Motor Co., Ltd. för denna modell.

REGELBUNDEN SKÖTSEL OCH JUSTERING

Framdäck:

Storlek:

WR125R 80/90-21M/C 48P
WR125X 110/70-17M/C 54H

Tillverkare/modell:

WR125R PIRELLI / MT90
SCORPION
WR125X PIRELLI / SPORT
DEMON
WR125R MICHELIN / SIRAC

Bakdäck:

Storlek:

WR125R 110/80-18 M/C 58P
WR125X 140/70-17 M/C 66H

Tillverkare/modell:

WR125R PIRELLI / MT90
SCORPION
WR125X PIRELLI / SPORT
DEMON
WR125R MICHELIN / SIRAC

MWA10571

VARNING

- Låt en Yamaha återförsäljare byta utslitna däck. Förutom att det är olagligt att köra, kan utslitna däck reducera körstabiliteten och kan leda till att du tappar kontrollen på motorcykeln.
- Byte av alla hjul- och bromsrelaterade delar, inklusive däck, bör utföras av en Yamaha återfö-

säljare, som har nödvändiga kunskaper och erfarenhet.

- Du bör inte reparera en slang som du fått punktering på. Om du måste göra det, bör du laga slangen som noga som möjligt och sedan byta slangen så snart som möjligt.
- Kör lugnt och försiktigt några mil med nya däck så att ytan hinner ruggas upp. Greppet är mycket dåligt på helt nya däck.

Ekerhjul

MAU21943

MWA10610

VARNING

Hjulen på denna modell är inte avsedda att användas med slanglösa däck. Försök inte använda slanglösa däck på denna modell.

För att du ska få ut maximal prestanda, hållbarhet och säkerhet på din motorcykel bör du notera följande punkter om hjulen.

- Kontrollera fälgkanterna så att de inte är spruckna, skeva, missformade eller skadade, och kontrollera så att inte någon eker är lös före varje körning. Om de är skadade, låt en Yamaha återförsäljare byta hjulet. Försök inte att reparera ett hjul själv. Ett deformerat eller sprucket hjul måste bytas.
- Hjulet bör balanseras om du har bytt fälg eller däck. Ett obalanserat hjul kan ge upphov till dåliga prestanda, besvärliga hanterings-egenskaper och en förkortad livslängd på däcket.

Justering av kopplingshandtagets spel

MAU22043

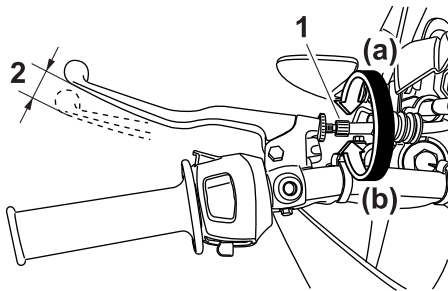

1. Justeringsbult för kopplingshandtagets spel
2. Kopplingshandtagets spel

Kopplingshandtagets spel bör vara 10.0–15.0 mm (0.39–0.59 in) enligt bilden. Kontrollera regelbundet kopplingshandtagets spel och justera det vid behov enligt följande.

1. För tillbaka gummit över kopplingshandtaget.
2. Lossa låsmuttern.
3. För att öka kopplingshandtagets spel ska justerbulten vridas i riktning (a). För att minska kopplingshandtagets spel ska justerbulten vridas i riktning (b).

TIPS

Om kopplingshandtagets spel inte kan justeras enligt ovan, hoppa över steg 4–7.

4. Vrid justerbulten på kopplingshandtaget i riktning (a) för att lossa kopplingskabeln.
5. Lossa låsmuttern på vevhuset.

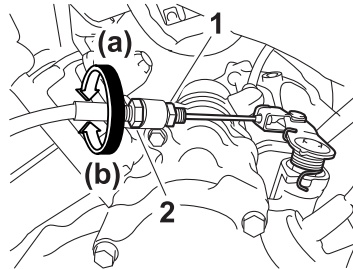

1. Låsmutter
2. Justeringsmutter för kopplingshandtagets spel (vevhuset)

6. För att öka kopplingshandtagets spel ska justermuttern vridas i riktning (a). För att minska kopplingshandtagets spel ska justermuttern vridas i riktning (b).

7. Dra fast låsmuttern på vevhuset.
8. Dra åt låsmuttern på kopplingshandtaget och för sedan tillbaka gummiskyddet i sitt läge.

REGELBUNDEN SKÖTSEL OCH JUSTERING

Kontroll av frambromshandtagets spel

MAUT1221

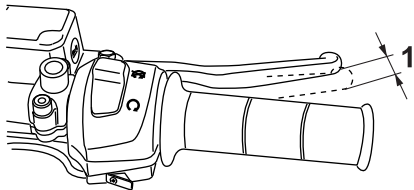

1. Bromshandtagets spel

Bromshandtagets spel bör vara 2.0–5.0 mm (0.08–0.20 in) enligt bilden. Kontrollera regelbundet bromshandtagets spel och, vid behov, låt en Yamaha återförsäljare kontrollera bromssystemet.

MWA10641

! VARNING

Inkorrekt bromshandtagsspel är ett tecken på farligt tillstånd i bromssystemet. Kör inte fordonet förrän bromssystemet har kontrollerats eller reparerats av en Yamaha återförsäljare.

Justering av bromspedalens spel

MAUM1353

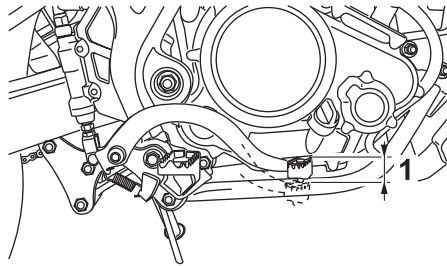

1. Bromspedalens spel

Bromshandtagets spel bör vara 3.5–4.5 mm (0.14–0.18 in) enligt bilden. Kontrollera regelbundet bromspedalens spel och, vid behov, låt en Yamaha återförsäljare justera det.

EWAM1030

! VARNING

Inkorrekt bromshandtagsspel är ett tecken på farligt tillstånd i bromssystemet. Kör inte motorcykeln förrän bromssystemet har kontrollerats eller reparerats av en Yamaha återförsäljare.

Kontroll av bromsbelägg fram och bak

MAU22321

Frambroms

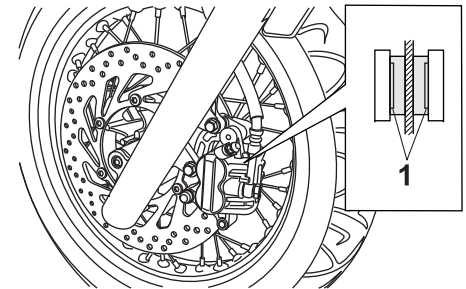

1. Indikeringspår för bromsbeläggens förslitning

Bakbroms

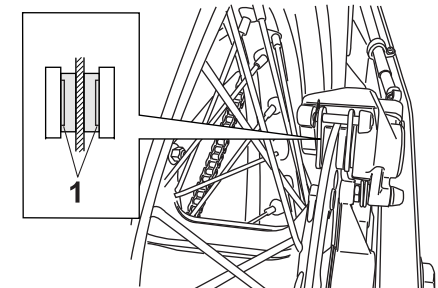

1. Indikeringspår för bromsbeläggens förslitning

REGELBUNDEN SKÖTSEL OCH JUSTERING

Förslitningen av bromsbeläggen fram och bak måste kontrolleras vid de intervall som anges i tabellen för regelbunden skötsel och smörjning. Alla bromsbelägg har ett indikeringsspår för bromsbeläggens förslitning som gör att du kan kontrollera förslitningen utan att ta isär bromsen. Titta på indikeringsspåret för att kontrollera bromsbeläggens förslitning. Om bromsbeläggen är så slitna att indikeringsspåret knappast syns bör du låta en Yamaha återförsäljare att byta alla bromsbelägg.

Kontroll av bromsvätskenivån ^{MAU22580}

Frambroms

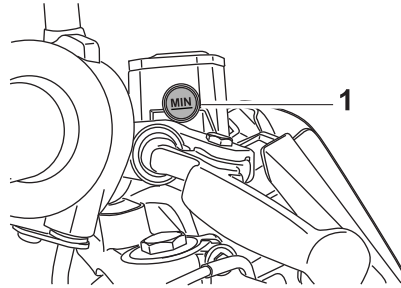

1. Min-markering

Bakbroms

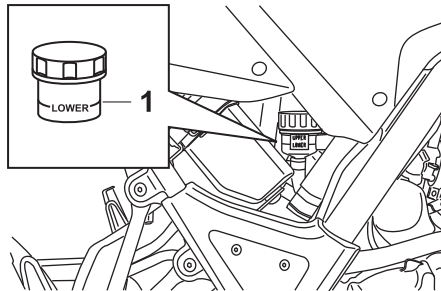

1. Min-markering

Om det finns för lite bromsvätska i behållaren kan det komma in luft i systemet, vilket kan leda till att bromsarna slutar ta.

Kontrollera att bromsvätskenivån är över min-nivån före varje körning och fyll på vid behov. En låg bromsvätskenivå kan vara en indikation på att bromsbeläggen är slitna och/eller att bromssystemet läcker. Om det är en låg bromsvätskenivå bör du kontrollera bromsbeläggens förslitning och om bromssystemet läcker.

Beakta följande:

- Se till att toppen på bromsvätskebehållaren är horisontell när du kontrollerar bromsvätskenivån.
- Använd bara rekommenderade kvaliteter på bromsvätska. I annat fall kan gummitätningarna slitas vilket leder till läckage och försämrad bromsverkan.

Rekommenderad bromsvätska:
DOT 4

- Fyll på med samma bromsvätska som redan finns i systemet. En blandning av olika bromsvätskor kan ge skadliga kemiska reaktioner och leda till en försämrad bromsverkan.

REGELBUNDEN SKÖTSEL OCH JUSTERING

- Var försiktig så att du inte får in vatten när du fyller på bromsvätska. Vatten sänker bromsvätskans kokpunkt kraftigt och kan resultera i ånglås.
- Bromsvätska fördärvar lackering och/eller plastdetaljer. Torka alltid upp utspilld bromsvätska omedelbart.
- När bromsbeläggen slits är det naturligt att bromsvätskenivån gradvis sjunker. Om däremot bromsvätskenivån sjunker plötsligt bör du be en Yamaha återförsäljare att kontrollera orsaken.

Byte av bromsvätska

MAUM1360

Låt en Yamaha återförsäljare byta bromsvätska vid de intervall som finns under OBS i tabellen för regelbunden skötsel och smörjning. Dessutom bör bromsslangen bytas vart fjärde år eller när den går sönder eller läcker.

Kedjespänning

MAU22760

Kedjespänningen bör kontrolleras och eventuellt justeras före varje körning.

MAU22773

För att kontrollera kedjespänningen

1. Ställ motorcykeln på sitt sidostöd.

TIPS

När du kontrollerar och justerar kedjespänningen bör motorcykeln vara obelastad.

2. Lägg växeln i neutralläge.
3. Låt hjulet rotera genom att flytta på motorcykeln för att hitta det mest sträckta läget på kedjan. Mät sedan kedjespänningen som visas på bilden.

Kedjespänning:

40.0–50.0 mm (1.57–1.97 in)

REGELBUNDEN SKÖTSEL OCH JUSTERING

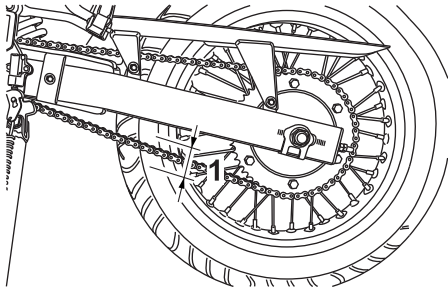

1. Kedjespänning

- Om kedjespänningen inte stämmer måste den justeras enligt följande.

För att justera kedjespänningen

MAU22934

- Lossa axelmuttern och lossa där efter låsmuttern på svingarmen.
- För att sträcka kedjan, vrid justermuttern för kedjespänning i vardera änden av svingarmen i riktning (a). För att slacka kedjan, vrid justermuttern på svingarmen i riktning (b), och tryck bakhjulet framåt.

ANMÄRKNING: En felaktig kedjespänning kan belasta motorn för mycket såväl som andra viktiga delar på motorcykeln, vilket

kan leda till att kedjan kuggar över eller brister. För att förhindra det bör du se till att kedjespänningen håller sig inom specifikationerna. [MCA10571]

TIPS

Använd riktmarkeringarna på båda sidor om svingarmen och kontrollera att båda justermutterna är i samma läge så att hjulet blir rätt inriktat.

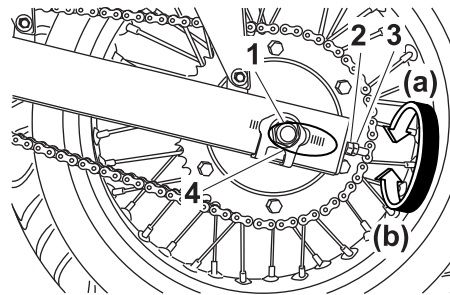

- Axelmutter
 - Justermutter för kedjespänningen
 - Låsmutter
 - Riktmarkeringar
- Dra åt låsmutterna och dra sedan åt axelmuttern till angivet moment.

Åtdragningsmoment:

Låsmutter:

16 Nm (1.6 m·kgf, 12 ft·lbf)

Axelmutter:

90 Nm (9.0 m·kgf, 65 ft·lbf)

REGELBUNDEN SKÖTSEL OCH JUSTERING

Rengöring och smörjning av kedjan

MAU23025

Kedjan måste rengöras och smörjas in vid de intervall som anges i tabellen för regelbunden skötsel och smörjning. I annat fall kommer den snabbt att slitas ut, speciellt om du kör i dammiga eller fuktiga områden. Kedjan sköts enligt följande.

MCA10583

ANMÄRKNING

Kedjan måste smörjas in efter tvättning av motorcykeln, efter körning i regn eller i fuktiga områden.

6

1. Gör rent kedjan med fotogen och en liten mjuk borste.

ANMÄRKNING: För att inte skada O-ringarna får inte kedjan göras ren med ångtvätt, högtryckstvätt eller olämpliga lösningsmedel.

[MCA11121]

2. Torka av kedjan så att den blir torr.
3. Smörj in kedjan ordentligt med ett smörjmedel som är anpassat för kedjor med O-ring.

ANMÄRKNING: Använd inte motorolja eller annat smörjmedel

på kedjan eftersom dessa innehåller beståndsdelar som kan skada O-ringarna. [MCA11111]

Kontroll av och smörjning av kablar

MAU23095

Alla reglagekablers funktion och skick bör kontrolleras före varje körning och kabeländarna bör smörjas vid behov. Om någon reglagekabel är skadad eller inte går lätt, låt en Yamaha återförsäljare kontrollera eller byta den.

WARNING! Skada på kablarnas yttre hölje kan ge upphov till att det börjar rosta vilket kan medföra att rörelsen kan kärva. Byt ut skadade kablar så snart som möjligt för att undvika farliga körförhållanden. [MWA10711]

Rekommenderat smörjmedel:

Yamaha Chain and Cable Lube eller motorolja

Kontroll av och smörjning av gashandtag och kabel

MAU23114

Gashandtagets funktion bör kontrolleras före varje körning. Dessutom måste kabeln smörjas av en Yamaha återförsäljare vid de intervall som anges i tabellen för regelbunden skötsel och smörjning.

Gaskabeln har ett gummiskydd. Kontrollera att skyddet har monterats korrekt. Även om skyddet har monterats korrekt, skyddar det inte kabeln helt och hållet från att vatten tränger in. Var därför försiktig så att du inte håller vatten direkt på skyddet eller kabeln när du tvättar motorcykeln. Om kabel eller skydd blir smutsigt, torka rent med en fuktig trasa.

Kontroll av och smörjning av broms- och kopplingshandtag

MAU23142

Bromshandtag

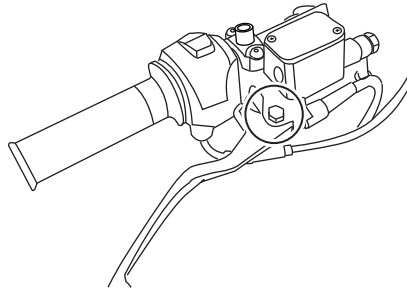

Kopplingshandtag

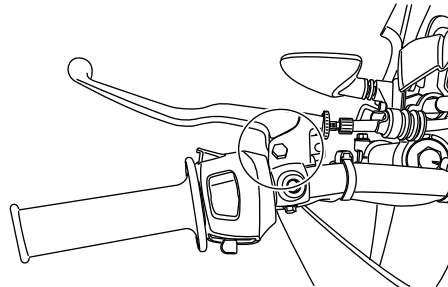

Funktionen på broms- och kopplingshandtag bör kontrolleras före varje körning och ledpunkterna bör smörjas vid behov.

Rekommenderat smörjmedel:

- Bromshandtag:
Silikonbaserat fett
- Kopplingshandtag:
Litiumbaserat fett

REGELBUNDEN SKÖTSEL OCH JUSTERING

Kontroll av och smörjning av bromspedal

MAU23182

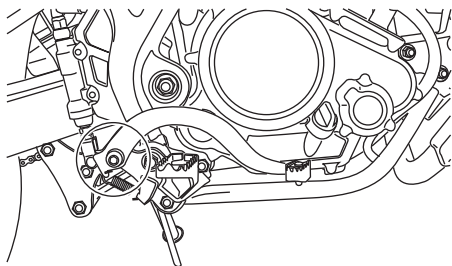

Funktionen på bromspedalen bör kontrolleras före varje körning och ledpunkten bör smörjas vid behov.

Rekommenderat smörjmedel:
Litiumbaserat fett

Kontroll och smörjning av sidostöd

MAU23202

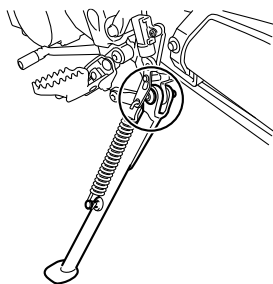

Funktionen på sidostödet bör kontrolleras före varje körning och sidostödets ledpunkt och kontaktytorna metall-mot-metall bör smörjas vid behov.

⚠ VARNING

MWA10731

Om sidostödet inte går att fälla upp eller ned lätt, låt en Yamaha återförsäljare kontrollera det eller reparera det. Annars kan sidostödet komma i kontakt med marken och störa föraren, som då kan förlora kontrollen över motorcykeln.

Rekommenderat smörjmedel:
Litiumbaserat fett

Smörjning av svingarmens ledpunkter

MAUM2700

Svingarmens ledpunkter måste smörjas vid de intervall som anges i tabellen för regelbunden skötsel och smörjning.

Rekommenderat smörjmedel:
Molybdendisulfidfett

MAU23272

Kontroll av framgaffeln

Framgaffelns skick och funktion måste kontrolleras enligt följande vid de intervall som anges i tabellen för regelbunden skötsel och smörjning.

För att kontrollera skicket

Kontrollera om innerrören är repiga, skadade eller om det läcker olja.

För att kontrollera funktionen

1. Ställ motorcykeln på ett plant underlag och håll den upprätt. **WARNING! Se till att motorcykeln står stadigt så att den inte faller omkull under arbetet och orsakar personskador.** [MWA10751]
2. Bromsa med frambromsen och tryck ner styret flera gånger och kontrollera att framgaffeln mjukt trycks ihop och går upp igen.

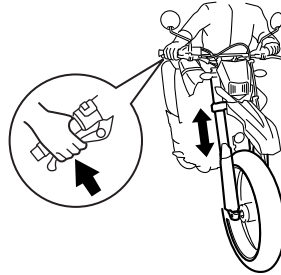

MCA10590

ANMÄRKNING

Om du ser någon skada eller om framgaffeln inte går mjukt, låt en Yamaha återförsäljare kontrollera eller reparera den.

MAU23283

Kontroll av styrningen

Slitna eller lösa styrlager kan vara farligt. Därför måste styrningens funktion kontrolleras enligt följande vid de intervall som anges i tabellen för regelbunden skötsel och smörjning.

1. Palla upp motorcykeln under motorn så att framhjulet hänger fritt. (Mer information finns på sidan 6-32.) **WARNING! Se till att motorcykeln står stadigt så att den inte faller omkull under arbetet och orsakar personskador.** [MWA10751]
2. Fatta tag i framgaffelns nederdel och försök att röra den fram och tillbaka. Om du känner något glapp bör du låta en Yamaha återförsäljare kontrollera eller reparera styrningen.

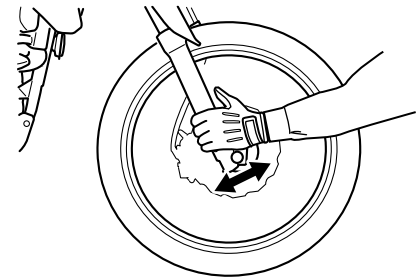

REGELBUNDEN SKÖTSEL OCH JUSTERING

Kontroll av hjullager

Hjullagren fram och bak måste kontrolleras vid de intervall som anges i tabellen för regelbunden skötsel och smörjning. Om du känner något glapp i ett lager eller om hjulet inte snurrar lätt, låt en Yamaha återförsäljare kontrollera hjullagren.

MAU23291

Batteri

Ett dåligt underhållet batteri kan korrodera och laddas ur snabbt. Elektrolytnivån, batterianslutningarna och ventilationsslangens dragning bör kontrolleras före varje körning och i de intervall som anges i tabellen för regelbunden skötsel och smörjning.

MAU23324

VARNING

- **Elektrolyt är giftigt och farligt eftersom det innehåller svavelsyra som kan orsaka brännskador. Undvik kontakt med huden, ögon och kläder och skydda alltid ögonen när du arbetar nära batterier. Om du får något på dig, genomför följande FÖRSTA HJÄLP.**
 - **UTVÄRTES:** Skölj ordentligt med vatten.
 - **INVÄRTES:** Drink stora mängder mjölk eller vatten och kontakta omedelbart en läkare.
 - **ÖGON:** Spola med vatten under 15 minuter och uppsök därefter läkarhjälp.

MWA10770

- **Batterier producerar explosiv vätgas. Håll därför gnistor, öppen flamma, cigaretter etc. borta från batteriet och sörg för ordentlig ventilation när du laddar det i ett slutet rum.**
- **Var noga med att inte spillta elektrolyt på kedjan, eftersom den då kan försvagas och få kortare hållbarhetstid, vilket kan förorsaka en olycka.**
- **HÅLL DETTA OCH ANDRA BATTERIER UTOM RÄCKHÅLL FÖR BARN.**

För att kontrollera elektrolytnivån

1. Ställ motorcykeln på ett plant underlag och håll den upprätt.

TIPS

Se till att motorcykeln står helt upprätt när du kontrollerar elektrolytnivån.

2. Ta bort panel A. (Se sidan 6-7.)
3. Kontrollera elektrolytnivån i batteriet.

TIPS

Elektrolytnivån bör vara mellan min- och max-markeringarna.

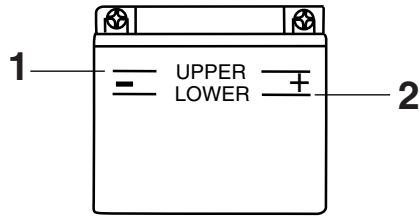

ZAJUM0106

1. Max-markering
2. Min-markering

4. Om elektrolytnivån ligger på eller under min-markeringen, fyll på destillerat vatten så att nivån når upp till max-markeringen.

ANMÄRKNING: Använd endast destillerat vatten, eftersom kranvatten innehåller mineraler som kan skada batteriet. [MCA10611]

5. Kontrollera och, vid behov, dra åt batterianslutningarna och korrigera ventilationsslangens dragning.
6. Sätt fast panelen.

För att förvara batteriet

1. Om motorcykeln inte kommer att användas inom en månad, ta bort batteriet och ladda det och förvara det sedan på ett svalt och torrt ställe. **ANMÄRKNING: När du tar bort batteriet ska du kontrollera att nyckeln är i läget "OFF" och sedan koppla bort den negativa kabeln innan du kopplar bort den positiva.** [MCA16302]
2. Om batteriet ska förvaras i mer än två månader bör du kontrollera elektrolytens specifika vikt minst en gång i månaden, och ladda batteriet vid behov.
3. Ladda batteriet helt innan du sätter tillbaks det i motorcykeln.
4. Se till att batterikablarna blir rätt kopplade till batteripolerna när du sätter tillbaka batteriet i motorcykeln, och att ventilationsslangen är korrekt dragen, är i gott skick och inte är tilltäppt. **ANMÄRKNING: Om ventilationsslangen är placerad på ett sådant sätt att ramen utsätts för elektrolyt eller**

gas som utsöndras från batteriet, kan ramen få strukturella och externa skador. [MCA10601]

REGELBUNDEN SKÖTSEL OCH JUSTERING

MAUM2600

Byte av säkringar

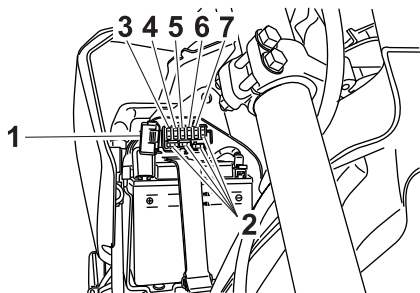

1. Säkringsbox
2. Resersäkring
3. Huvudsäkring
4. Säkring för strålkastare
5. Säkring för signalsystem
6. Säkring för tändning
7. Säkring för kylfläkt

Säkringsboxen är placerad bakom panel A. (Se sidan 6-7.)

Om en säkring är sönder, byt ut den enligt följande.

1. Vrid tändningsnyckeln till läge "OFF" och stäng av den elkrets i vilken säkringen har gått sönder.
2. Ta bort den trasiga säkringen och sätt i en ny säkring med rätt amperetal. **WARNING! Sätt inte i en säkring med högre amperetal än**

det som är rekommenderat för att undvika att elsystemet tar skada eller att brand uppstår.

[MWA15131]

Säkringar:

- Huvudsäkring: 20.0 A
- Säkring för tändningen: 7.5 A
- Säkring för signalsystem: 7.5 A
- Säkring för strålkastare: 15.0 A
- Säkring för kylfläkt: 5.0 A

3. Vrid tändningsnyckeln till läge "ON" och sätt på den elkrets i vilken säkringen har gått sönder för att kontrollera att elkretsen nu fungerar.
4. Om säkringen omedelbart går sönder igen, låt en Yamaha återförsäljare kontrollera elsystemet.

MAU45213

Byte av strålkastarlampa

Denna modell är utrustad med en strålkastare med kvartslampa. Om strålkastarlampen går sönder, byt ut den enligt följande.

MCA10650

ANMÄRKNING

Var försiktig så att du inte skadar följande delar:

● Strålkastarlampa

Ta inte på glaset med fingrarna och se till att du inte får olja på glaset eftersom det kan påverka ljuset i lampan och lampans livslängd reduceras avsevärt. Torka av glaset på glödlampen mycket noga med en trasa fuktad i alkohol eller thinner.

● Strålkastarglas

Sätt inte på någon form av självhäftande film eller klisterlapp på strålkastarglaset.

Sätt inte i någon glödlampa med högre effekt än den som rekommenderas.

REGELBUNDEN SKÖTSEL OCH JUSTERING

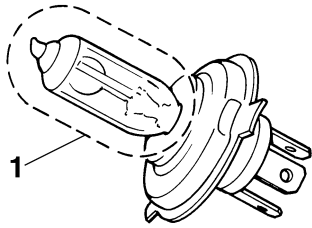

1. Ta inte på glödlampsglaset med fingrarna.

1. Ta bort strålkastarkåpan tillsammans med strålkastaren genom att lossa bultarna och dra uppåt som visas.

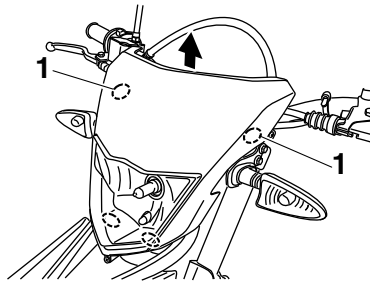

1. Bult

2. Koppla loss strålkastarlampans kontakt och ta sedan bort skyddet över strålkastarlampen.

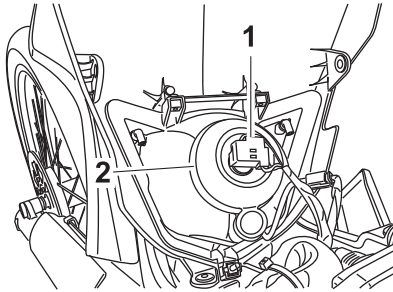

1. Strålkastarkontakt

2. Lampsydd

3. Haka av strålkastarlampans hållare och ta bort den trasiga lampan.

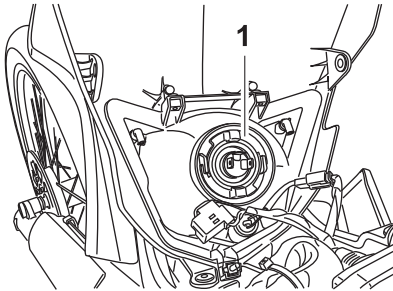

1. Strålkastarlampans hållare

4. Sätt i en ny glödlampa och sätt fast den med lamphållaren.

5. Sätt på skyddet över strålkastarlampen och koppla in strålkastarlampans kontakt.
6. Montera strålkastarkåpan (tillsammans med strålkastaren) genom att passa in den i rätt läge och sedan skruva fast den med bultarna.
7. Låt en Yamaha återförsäljare ställa in ljuset vid behov.

REGELBUNDEN SKÖTSEL OCH JUSTERING

Byte av bakljus-/bromsljuslampa

MAUM2610

1. Ta bort panel B. (Se sidan 6-7.)
2. Ta bort sockeln (tillsammans med lampan) genom att vrida den moturs.

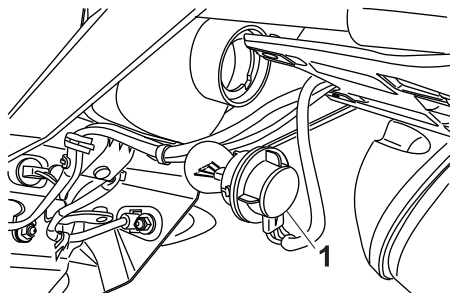

1. Sockel för bakljus-/bromsljuslampa

3. Ta bort den trasiga lampan genom att trycka in den och vrida den moturs.
4. Sätt i en ny lampa i sockeln, tryck in den och vrid den medurs tills det tar stopp.
5. Sätt tillbaks sockeln (tillsammans med lampan) genom att vrida den medurs.
6. Sätt fast panelen.

Byte av blinkerslampa

MAU24204

1. Ta bort lampglaset över blinkerslampan genom att lossa skruven.

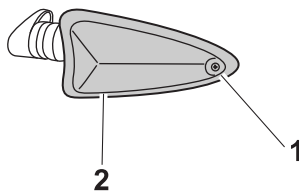

1. Skruv
2. Blinkersglas

2. Ta bort den trasiga lampan genom att trycka in den och vrida den moturs.
3. Sätt i en ny lampa i sockeln, tryck in den och vrid den medurs tills det tar stopp.
4. Sätt tillbaks lampglaset och skruva fast skruven. **ANMÄRKNING: Dra inte åt skruven för hårt eftersom lampglaset kan gå sönder.**

[MCA11191]

Byte av nummerskyaltsbelysning

MAUM2620

1. Ta bort panel B. (Se sidan 6-7.)
2. Ta bort sockeln (tillsammans med lampan) genom att dra ut den.

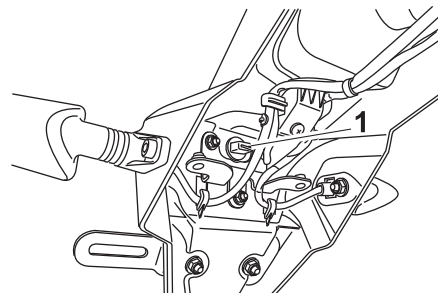

1. Lampa för nummerskyaltsbelysning

3. Ta bort den trasiga lampan genom att dra ut den.
4. Sätt i en ny lampa i sockeln.
5. Sätt tillbaks sockeln (tillsammans med lampan) genom att trycka in den.
6. Sätt fast panelen.

MAU45222

Byte av parkeringsljuslampa

Om parkeringsljuslampan går sönder, byt ut den enligt följande.

1. Ta bort strålkastaren. (Se sidan 6-29.)
2. Ta bort parkeringsljusets sockel (tillsammans med lampan) genom att dra ut den.

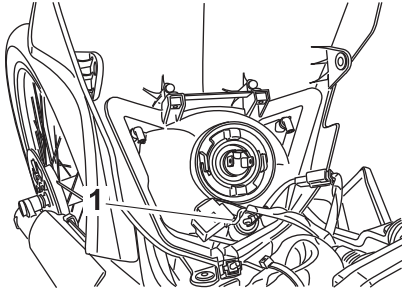

1. Parkeringsljusets lampa
3. Ta bort den trasiga lampan genom att dra ut den.
4. Sätt i en ny lampa i sockeln.
5. Sätt i parkeringsljusets sockel (tillsammans med lampan) genom att trycka in den.
6. Montera av strålkastaren.

MAU24350

Ställa motorcykeln

Eftersom denna modell inte har något mittstöd bör du göra enligt följande när du tar bort ett framhjul eller ett bakhjul eller behöver göra något annat arbete på motorcykeln som kräver att den står upprätt. Kontrollera att motorcykeln står stabilt och i rätt läge innan du börjar arbeta med den. En stabil trälåda kan placeras under motorn så att motorcykeln står stadigare.

För att arbeta med framhjulet

1. Stabilisera bakhjulet med hjälp av ett motorcykelställ. Om du inte har tillgång till ett sådant kan du placera en pallbock under ramen framför bakhjulet.
2. Lyft upp framhjulet så att det hänger fritt med hjälp av ett motorcykelställ.

För att arbeta med bakhjulet

Höj upp bakhjulet med hjälp av ett motorcykelställ. Om du inte har tillgång till ett sådant kan du placera en pallbock

antingen under varje sida på ramen framför bakhjulet eller under varje sida på svingarmen.

REGELBUNDEN SKÖTSEL OCH JUSTERING

Framhjul

MAU24360

För att ta bort framhjulet

MAUM2632

MWA10821

VARNING

Se till att motorcykeln står stadigt så att den inte faller omkull under arbetet och orsakar personskador.

1. Lossa framhjulsaxelns klämbultar och därefter framhjulsaxeln och bultarna för bromsok.

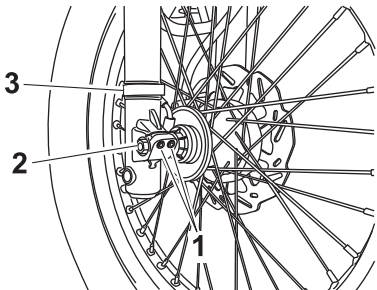

1. Framhjulsaxelns klämbult
2. Hjulaxel
3. Kabelhållare för hastighetsgivaren

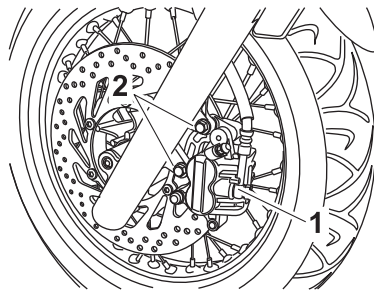

1. Bromsok
2. Bolt för bromsok

2. Lyft upp framhjulet så att det hänger fritt enligt beskrivningen på sidan 6-32.
3. Ta bort hållaren för kabeln för hastighetsgivaren genom att ta bort skruven (endast WR125R).
4. Ta bort bromsoket genom att lossa bultarna.
5. Dra ut axeln och ta sedan bort hastighetsgivaren genom att dra ut den, och sedan ta av hjulet.

ANMÄRKNING: Bromsa inte efter det att bromsoken har tagits bort eftersom bromsbeläggen kommer då att pressas ut. [MCA11051]

För att montera framhjulet

MAUM2640

1. Lyft upp hjulet mellan framgafflarna.
2. Montera hastighetsgivaren vid hjulnavet.

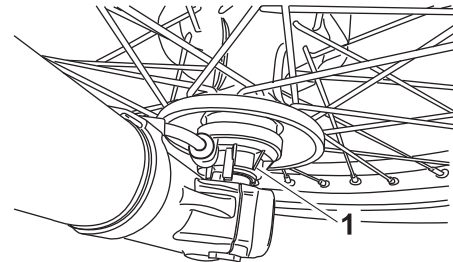

1. Hastighetsgivare

TIPS

Se till att hastighetsgivaren monteras så att den passar in i spåren i navet och att urtaget i givaren passar mot framgaffelbenet.

3. Stoppa in hjulaxeln.
4. Sänk ner framhjulet så att det står på underlaget.

REGELBUNDEN SKÖTSEL OCH JUSTERING

- Tryck ner styret flera gånger och kontrollera att framgaffeln fungerar.
- Montera bromsoket genom att skruva fast bultarna.

TIPS

Se till att det finns tillräckligt avstånd mellan bromsbeläggen innan du monterar bromsoket över bromsskivan.

- Montera hållaren för kabeln för hastighetsgivaren genom att skruva fast skruven (endast WR125R).
- Dra åt hjulaxeln, framhjulaxelns klämbultar och bromsokets bultar till angivet moment.

Åtdragningsmoment:

Hjulaxel:

58 Nm (5.8 m·kgf, 42 ft·lbf)

Framhjulaxelns klämbult:

20 Nm (2.0 m·kgf, 14 ft·lbf)

Bult för bromsok:

30 Nm (3.0 m·kgf, 22 ft·lbf)

Bakhjul

MAU25080

För att ta bort bakhjulet

MAUM2661

MWA10821



VARNING

Se till att motorcykeln står stadigt så att den inte faller omkull under arbetet och orsakar personskador.

- Lossa låsmuttern och kedjespänningens justermutter på båda sidor om svingarmen.
- Lossa axelmuttern.

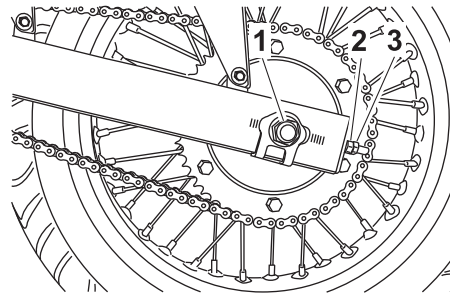

- Axelmutter
- Justermutter för kedjespänningen
- Låsmutter

- Lyft upp bakhjulet så att det hänger fritt enligt beskrivningen på sidan 6-32.
- Ta bort axelmuttern och den vänstra kedjestyrningsskivan.
- Tryck hjulet framåt och ta därefter bort kedjan från hjulets kuggkrans.

TIPS

- Om det är svårt att ta bort kedjan kan du först ta bort hjulaxeln och sedan lyfta hjulet uppåt så att kedjan kan lyftas av från bakhjulets kuggjul.
- Kedjan behöver inte tas isär för att du ska kunna ta bort eller montera bakhjulet.

- Stöd bromsoket, lyft hjulet lite och dra ut hjulaxeln tillsammans med den högra kedjestyrningsskivan.

REGELBUNDEN SKÖTSEL OCH JUSTERING

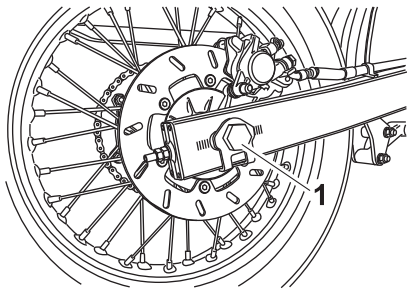

1. Hjulaxel

TIPS

Man kan använda en gummihammare för att knacka ut hjulaxeln.

6

7. Ta bort hjulet. **ANMÄRKNING:** Bromsa inte efter det att hjulet har tagits bort tillsammans med bromsskivan eftersom bromsbeläggen kommer då att pressas ut. [MCA11071]

MAUM2652

För att montera bakhjulet

1. Montera kedjan på bakhjulets kughjul.

2. Montera hjul, kedjestyrningsskivor och fäste för bromsok genom att stoppa in hjulaxeln från höger sida.

TIPS

- Montera kedjestyrningsskivan som är märkt med "N" på den vänstra sidan, se till att märkningen är vänd utåt.
- Se till att spåret i bromsokets fäste passar in över hållaren på svingarmen.
- Se till att det finns tillräckligt avstånd mellan bromsbeläggen innan du monterar hjulet.

3. Montera axelmuttern.
4. Sänk ner bakhjulet så att det står på underlaget.
5. Justera kedjespänningen. (Se sidan 6-21.)
6. Dra åt axelmuttern till angivet moment.

Åtdragningsmoment:

Axelmutter:

90 Nm (9.0 m-kgf, 65 ft-lbf)

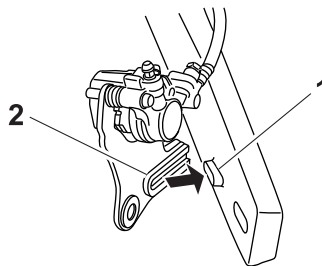

1. Hållare
2. Spår

MAU25871

Felsökning

Trots att alla Yamaha motorcyklar undersöks noga innan de lämnar fabriken, kan du råka ut för felaktigheter under körning. Om det uppstår problem med exempelvis bränslet, kompressionen eller tändsystemet, kan du få startsvårigheter och effektförluster.

Följande felsökningstabell ger dig möjlighet att snabbt och enkelt kontrollera dessa vitala system själv. Om motorcykeln däremot har behov av en reparation, bör du lämna motorcykeln till en Yamaha återförsäljare, vars skickliga tekniker har nödvändiga verktyg, erfarenhet och kunskap att reparera din motorcykel på ett riktigt sätt.

Använd endast original Yamaha reservdelar. Piratdelar kan se likadana ut som delar från Yamaha, men de är ofta sämre och har en kortare livslängd vilket kan leda till dyra reparationskostnader.

MWA15141



Rök inte och kontrollera att det inte finns öppna lågor eller gnistor, inklusive styrlågor på t.ex. vattenvär-

mare eller ugnar, i närheten när du kontrollerar bränslesystemet. Bensin och bensinångor kan antändas eller explodera vilket kan orsaka allvarliga person- eller egendomsskador.

Felsökningsschema

Startproblem eller dålig motorprestanda

1. Bränsle

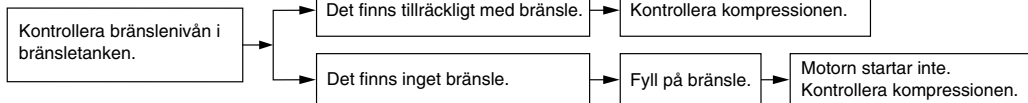

2. Kompression

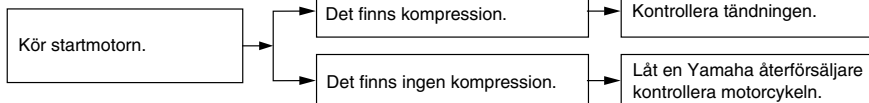

3. Tändning

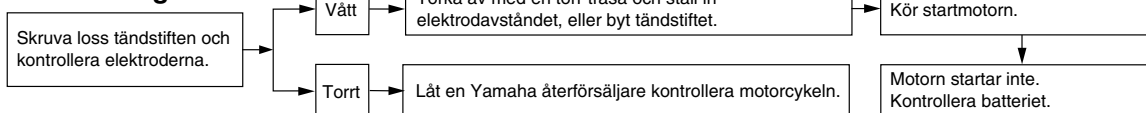

4. Batteri

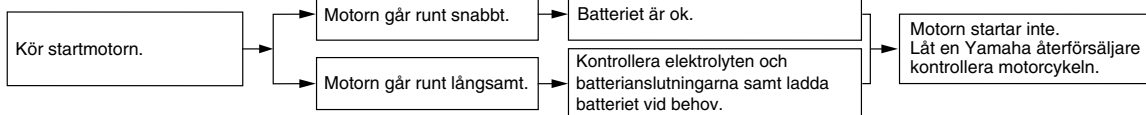

REGELBUNDEN SKÖTSEL OCH JUSTERING

Motorn överhettas

MWA10400

VARNING

- Lyft aldrig kylvätskelocket när motor och kylare är varma. Skållhet trycksatt vätska och ånga kan spruta ut och medföra risk för allvarliga skador. Vänta tills motorn har kallnat.
- När du har tagit bort fästbulten för kylvätskelocket bör du placera en tjock trasa, t.ex. en handduk, över kylvätskelocket och sedan långsamt vrida locket moturs för att släppa ut eventuellt övertryck. När det pysande ljudet har slutat kan du trycka ner locket och vrida det moturs och sedan lyfta av locket.

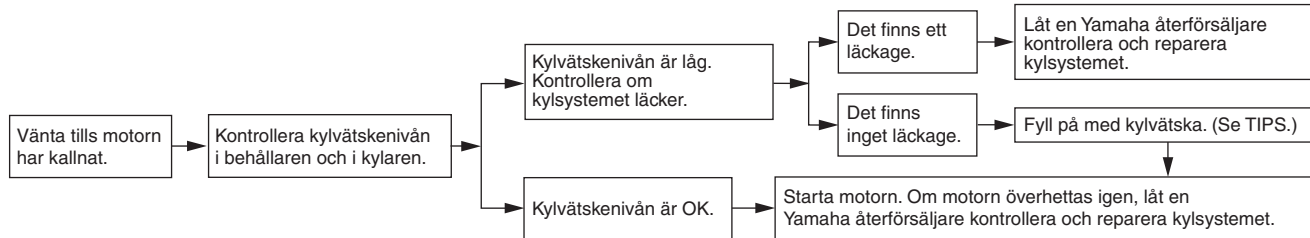

TIPS

Om du inte har tillgång till kylvätska kan du använda vanligt vattenledningsvatten under förutsättning att du byter ut det mot rekommenderad kylvätska vid första bästa tillfälle.

SKÖTSEL OCH FÖRVARING AV MOTORCYKELN

MAU26004

Skötsel

Motorcykelns öppna konstruktion gör dess teknologi mer attraktiv, men det gör även den känslig. Trots att högkvalitativt material har används kan rost och korrosion utvecklas. Ett rostigt avgasrör syns ofta inte på en bil men på en motorcykel försämrar det motorcykelns helhetsintryck. Det är inte bara med tanke på garantin som du ofta behöver göra en ordentlig skötsel utan det kommer även att bidra till att motorcykelns ser snygg ut och dess livslängd förlängs samt dess prestanda optimeras.

Före rengöring

1. Täck över avgasrörets öppning med en plastpåse när motorn har kallnat.
2. Kontrollera att alla lock och skydd såväl som alla elektriska kopplingar, inklusive tändstiftshatt, sitter på ordentligt.
3. Ta bort kraftiga avlagringar av smuts, som olja som bränt fast på vevhuset, med ett avfettningsmedel och en borste. Använd aldrig avfettningsmedel på tätningar, packning-

ar, kuggkrans, kedja och hjulaxlar. Skölj alltid av smutsen och avfettningsmedlet med vatten.

Rengöring

MCA10772

ANMÄRKNING

- Undvik att använda starka fälgrengöringsmedel, speciellt på ekerhjul. Om sådan produkter används på ställen där det är svårt att få bort smuts, låt inte medlet sitta på under längre tid än som är angivet på produkten. Skölj även av ytan omedelbart efter rengöring och torka av den. Spruta därefter på korrosionskyddssprej.
- Felaktig rengöring kan skada plastdelar (som kåporna, paneler, rutor, strålkastarlinser, mätarelinser, etc.) samt ljuddämpare. Använd bara en mjuk, ren trasa eller svamp fuktad med vatten för att rengöra plastdetaljer. Ett mildt rengöringsmedel som späts ut med vatten kan användas om det är svårt att få delarna rena med bara vatten. Kom ihåg att skölja bort eventuella rester

av rengöringsmedlet med rikligt med vatten eftersom det kan skada plastdelarna.

- Använd inte starka kemiska produkter på plastdetaljer. Försäkra dig om att den trasa eller svamp som du använder inte har varit i kontakt med starka eller slipande produkter, lösningsmedel eller thinner, bränsle, rostbortagningsmedel, bromsvätska, frostskyddsmedel eller elektrolyt.
- Använd inte högtryckstvätt eller ångtvätt eftersom det kan tränga in vatten i följande områden: tätningar (på hjul- och svingarmslagringar, gaffel och bromsar), elektriska komponenter (kontakter, instrument, omkopplare och lampor), ventilationsslangar och ventilationsöppningar.
- För motorcyklar som är utrustade med vindruta: Använd inte starka rengöringsmedel eller hårda svampar som kan göra ytan matt eller repa. Vissa rengöringsmedel för plast kan repa vindrutan. Testa produkten på en liten dold yta på vindrutan för att kontrollera så att den inte efterläm-

SKÖTSEL OCH FÖRVARING AV MOTORCYKELN

nar några märken. Om vindrutan är repad kan du polera den med ett plastpoleringsmedel av god kvalitet efter tvättning.

Efter normal användning

Ta bort smuts med varmt vatten, ett mildt rengöringsmedel och en mjuk, ren svamp och skölj ordentligt med rent vatten. Använd en tandborste eller flaskborste för svåråtkomliga områden. Smuts som sitter hårt fast och insekter lossnar lättare om ytan täcks med en fuktig trasa under några minuter före rengöring.

Om du har kört i regnväder, nära havet eller på saltade vägar

Eftersom havssalt eller vägar som saltats under vintertid är extremt korrosivt tillsammans med vatten, gör så här varje gång som du har kört i regn, nära havet eller på saltade vägar.

TIPS

Salt som sprids på vägarna under vintern kan finnas kvar på våren.

1. Rengör motorcykeln med kallt vatten och ett mildt rengöringsmedel när motorcykeln har svalnat. **ANMÄRKNING: Använd inte varmt vatten eftersom det ökar den korrosiva effekten i saltet.**

[MCA10791]

2. Spruta på korrosionsskydd på all metall, inklusive krom-nickelpläterade ytor för att förhindra korrosion.

Efter rengöring

1. Torka av motorcykeln med ett sämskskinn eller en absorberande trasa.
2. Torka omedelbart av kedjan och smörj in den så att den inte rostar.
3. Använd ett krompolish för att putsa krom, aluminium och rostfria delar, inklusive avgassystemet. (Även den termiska missfärgningen på rostfria avgassystem kan tas bort genom polering.)
4. För att motverka korrosion bör du använda korrosionsskyddssprej på alla metaller, inklusive kromade och nickelpläterade ytor.

5. Använd sprejolja som ett universellt rengöringsmedel för att ta bort kvarsittande smuts.
6. Bättringsmålå små lackskador som orsakats av stenskott etc.
7. Vaxa alla målade ytor.
8. Låt motorcykeln torka helt innan du ställer undan den eller täcker över den.

MWA11131

⚠ VARNING

Föroreningar på bromsar eller däck kan göra att du förlorar kontrollen över fordonet.

- **Försäkra dig om att det inte finns någon olja eller vax på bromsar eller däck.**
- **Vid behov kan du rengöra bromsskivor och bromsbelägg med ett rengöringsmedel för bromsar eller med aceton, däcken tvättas med varmt vatten och ett mildt rengöringsmedel. Innan du kör med högre hastigheter bör du testa motorcykelns bromsar och väghållning.**

SKÖTSEL OCH FÖRVARING AV MOTORCYKELN

MCA10800

ANMÄRKNING

- Använd en liten mängd sprejolja och vax och torka av eventuellt överflöd.
- Använd aldrig olja eller vax på gummidetaljer eller plastdetaljer utan använd lämplig produkt för att sköta dessa.
- Undvik slipande polermedel eftersom lacken kommer att slitas bort.

TIPS

- Kontakta en Yamaha återförsäljare för information om vilka produkter som bör användas.
- Strålkastarglasat kan bli immigt av tvätt, regn eller fuktig väderlek. Fukten på glasat försvinner om strålkastaren slås på en kort stund.

MAU43202

Förvaring

Kortvarig

Förvara alltid motorcykeln på ett svalt, torrt ställe och den skydda vid behov från damm med ett poröst överdrag. Kontrollera att motorn och avgassystemet är kalla innan du täcker över motorcykeln.

MCA10810

ANMÄRKNING

- **Förvaring av motorcykeln i ett dåligt ventilerat rum eller om den täcks med ett överdrag medan den fortfarande är fuktig, kan ge upphov till att vatten och fukt tränger in och ger upphov till rost.**
- **För att förhindra korrosion bör motorcykeln inte förvaras i fuktiga källare, stall (luften innehåller ammoniak) och områden där starka kemikalier förvaras.**

Långvarig

Innan du ställer undan motorcykeln under flera månader:

1. Följ anvisningarna i avsnittet "Skötsel" i detta kapitel.

2. Fyll bensintanken och tillsätt en bränslestabilisator (om det finns tillgängligt) för att hindra att tanken rostar eller att bränslekvaliteten försämras.
3. Gör på följande sätt för att skydda cylinder, kolringar, etc, från korrosion.
 - a. Ta bort tändstiftshatten och skruva loss tändstiftet.
 - b. Håll i en tesked motorolja i tändstiftshålet.
 - c. Sätt på tändstiftshatten på tändstiftet och placera tändstiftet på topplocket så att det är jordat. (Detta begränsar gnistorna under nästa steg.)
 - d. Dra runt motorn flera varv med hjälp av startmotorn. (Detta gör att oljan i cylindern sprids ut på cylinderväggen.)
 - e. Ta bort tändstiftshatten från tändstiftet och skruva fast tändstiftet. Sätt tillbaks tändstiftshatten på tändstiftet.

WARNING! För att undvika skada när motorn går runt bör du se till att tändstiftet är ordentligt jordat när motorn dras runt. [MWA10951]

SKÖTSEL OCH FÖRVARING AV MOTORCYKELN

4. Smörj alla styrkablar, alla leder på spakar och pedaler samt på sidostödet/mittstödet.
5. Kontrollera vid behov lufttrycket i däcken och lyft sedan upp motorcykeln så att båda hjulen är fria från underlaget. Som alternativ kan du vrida på hjulen lite varje månad så att inte däcken deformeras på något ställe.
6. Täck över avgasrören med en plastpåse så att det inte tränger in någon fukt.
7. Ta bort batteriet och ladda det. Lagra det på ett svalt och torrt ställe och ladda det varje månad. Förvara inte batteriet på ett för varmt eller för kallt ställe [mindre än 0 °C (30 °F) eller mer än 30 °C (90 °F)]. För mer information om hur du förvarar batteriet, se sidan 6-27.

TIPS _____

Om något behöver repareras på motorcykeln bör du göra det innan du ställer undan den.

SPECIFIKATIONER

Mått:

Totallängd:

WR125R 2125 mm (83.7 in)

WR125X 2085 mm (82.1 in)

Totalbredd:

835 mm (32.9 in)

Totalhöjd:

WR125R 1285 mm (50.6 in)

WR125X 1225 mm (48.2 in)

Sitthöjd:

WR125R 930 mm (36.6 in)

WR125X 875 mm (34.4 in)

Hjulbas:

WR125R 1430 mm (56.3 in)

WR125X 1415 mm (55.7 in)

Markfrigång:

WR125R 265 mm (10.43 in)

WR125X 227 mm (8.94 in)

Vändradie:

WR125R 2200 mm (86.6 in)

WR125X 2250 mm (88.6 in)

Vikt:

Tjänstevikt:

WR125R 133 kg (293 lb)

WR125X 137 kg (302 lb)

Motor:

Motor typ:

Vattenkyld, 4-takt, SOHC

Cylinderarrangemang:

En cylinder

Slagvolym:

124 cm³

Borrning × slaglängd:

52.0 × 58.6 mm (2.05 × 2.31 in)

Kompressionsförhållande:

11.20 :1

Startsystem:

Elstart

Smörjsystem:

Våtsump

Motorolja:

Typ:

SAE 10W-30, SAE 10W-40, SAE 15W-40,
SAE 20W-40 eller SAE 20W-50

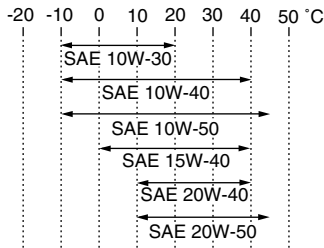

Rekommenderad motorolja:

API service SG typ eller högre, JASO standard MA

Oljemängd i motor:

Utan byte av oljefilter:

0.95 L (1.00 US qt, 0.84 Imp.qt)

Med byte av oljefilter:

1.00 L (1.06 US qt, 0.88 Imp.qt)

Kylsystem:

Rymd i kylvätskebehållare (upp till max-markeringen):

0.25 L (0.26 US qt, 0.22 Imp.qt)

Kylarrymd (inklusive alla slangar):

1.10 L (1.16 US qt, 0.97 Imp.qt)

Luftfilter:

Luftfilter:

Torr element

Bränsle:

Rekommenderat bränsle:

Använd bara blyfri premiumbensin

Tankvolym:

8.5 L (2.25 US gal, 1.87 Imp.gal)

Reservtank, mängd:

1.6 L (0.42 US gal, 0.35 Imp.gal)

Bränsleinsprutning:

Trottelhus:

ID-märkning:

5D71 00

Tändstift:

Tillverkare/modell:

NGK/CR8E

Rekommenderat elektrodavstånd:

0.7–0.8 mm (0.028–0.031 in)

Koppling:

Kopplingstyp:

Våt, flerskivig

Drivsystem:

Primärt utväxlingsförhållande:

73/24 (3.042)

Slutväxel:

Kedja

Sekundärt utväxlingsförhållande:

53/14 (3.786)

Växellådstyp:

Konstant ingrepp, 6 växlar

Manövrering:

Manövrering med vänster fot

Utväxlingsförhållande:

- 1:an
34/12 (2.833)
- 2:an
30/16 (1.875)
- 3:an
30/22 (1.364)
- 4:an
24/21 (1.143)
- 5:an
22/23 (0.957)
- 6:an
21/25 (0.840)

Ram:

Ramtyp:

Dubbel vaggå

Castervinkel:

- WR125R 27.00 °
- WR125X 25.50 °

Försprång:

- WR125R 107 mm (4.2 in)
- WR125X 76 mm (3.0 in)

Framdäck:

Typ:

Med slang

Storlek:

- WR125R 80/90-21M/C 48P
- WR125X 110/70-17M/C 54H

Tillverkare/modell:

- WR125R PIRELLI / MT90 SCORPION
- WR125X PIRELLI / SPORT DEMON

Tillverkare/modell:

WR125R MICHELIN / SIRAC

Bakdäck:

Typ:

Med slang

Storlek:

- WR125R 110/80-18 M/C 58P
- WR125X 140/70-17 M/C 66H

Tillverkare/modell:

- WR125R PIRELLI / MT90 SCORPION
- WR125X PIRELLI / SPORT DEMON

Tillverkare/modell:

WR125R MICHELIN / SIRAC

Last:

Maxlast:

185 kg (408 lb)

(Total vikt på förare, passagerare, bagage och tillbehör)

Däckens lufttryck (uppmätt när däcken är kalla):

Lastningsförhållande:

0–90 kg (0–198 lb)

Fram:

180 kPa (1.80 kgf/cm², 26 psi)

Bak:

200 kPa (2.00 kgf/cm², 29 psi)

Lastningsförhållande:

90–185 kg (198–408 lb)

Fram:

200 kPa (2.00 kgf/cm², 29 psi)

Bak:

225 kPa (2.25 kgf/cm², 33 psi)

Framhjul:

Hjultyp:

Ekerhjul

Fälgstorlek:

- WR125R 21x1.6
- WR125X 17x3

Bakhjul:

Hjultyp:

Ekerhjul

Fälgstorlek:

- WR125R 18 x 2.15
- WR125X 17 x MT3.5

Frambroms:

Typ:

Enkel bromsskiva

Manövrering:

Höger hand

Rekommenderad vätska:

DOT 4

Bakbroms:

Typ:

Enkel bromsskiva

Manövrering:

Höger fot

Rekommenderad vätska:

DOT 4

Framfjädring:

Typ:

Teleskopgaffel

Fjäder/stötdämpartyp:

Spiralfjäder/oljedämpare

Fjädringsrörelse:

- WR125R 240.0 mm (9.45 in)
- WR125X 170.0 mm (6.69 in)

SPECIFIKATIONER

Bakfjädring:

- Typ:
 - Svingarm (länkad fjädring)
- Fjäder/stötdämpartyp:
 - WR125R Spiralfjäder/gas-oljedämpare
 - WR125X Spiralfjäder/gas-oljedämpare
- Fjädringsrörelse:
 - WR125R 230.0 mm (9.06 in)
 - WR125X 185.0 mm (7.28 in)

Elsystem:

- Tändsystem:
 - TCI
- Laddningssystem:
 - AC-magnet

Batteri:

- Modell:
 - 12N5.5-4A
- Spänning, kapacitet:
 - 12 V, 5.5 Ah

Strålkastarlampa:

- Lamptyp:
 - Halogenlampa

Lampspänning, effekt × antal:

- Strålkastarlampa:
 - 12 V, 35 W/35 W × 1
- Bakljus/bromsljus:
 - 12 V, 21.0 W/5.0 W × 1
- Blinkerslampor, fram:
 - 12 V, 10.0 W × 2
- Blinkerslampor, bak:
 - 12 V, 10.0 W × 2
- Parkeringsljus:
 - 12 V, 5.0 W × 1

Nummerskyltsbelysning:

12 V, 5.0 W × 1

Instrumentbelysning:

LED

Indikeringslampa för neutralläge:

LED

Indikeringslampa för helljus:

LED

Indikeringslampa för blinkers:

LED

Varningslampa för kylvätsketemperatur:

LED

Varningslampa för motorproblem:

LED

Säkringar:

Huvudsäkring:

20.0 A

Säkring för strålkastare:

15.0 A

Säkring för signalsystem:

7.5 A

Säkring för tändningen:

7.5 A

Säkring för kylfläkt:

5.0 A

MAU48611

Identifikationsnummer

Skriv ner motorcykelns identifikationsnummer samt typskyltsinformationen på raderna här nedan. Dessa uppgifter underlättar för dig när du beställer reservdelar från en Yamaha återförsäljare eller om du får motorcykeln stulen.

MOTORCYKELNS
IDENTIFIKATIONSNUMMER:

INFORMATION PÅ TYPSKYLTT:

MAU26400

Motorcykelns identifikationsnummer

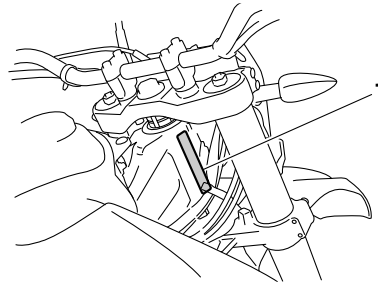

1. Motorcykelns identifikationsnummer

Motorcykelns identifikationsnummer är stämplat på styrhuvudröret. Skriv ner detta nummer i utrymmet för det.

TIPS _____

Motorcykelns identifikationsnummer används för att identifiera din motorcykel och kan behöva användas när du registrerar motorcykeln i det statliga fordonsregistret.

MAU26540

Typskylt

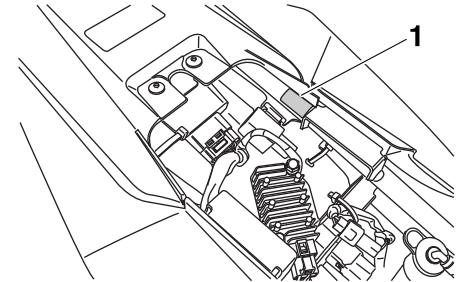

1. Typskylt

Typskylten är monterad på ramen under sadeln. (Se sidan 3-10.) Skriv ner informationen på denna skylt i utrymmet för det. Du behöver denna information när du beställer reservdelar från en Yamaha återförsäljare.

REGISTER

A

- Avbländningskontakt..... 3-5
- Avstängningssystem för tändkrets 3-12

B

- Bakljus-/bromsljuslampa, byte 6-31
- Batteri..... 6-27
- Blinkerslampa, byte..... 6-31
- Blinkersomkopplare 3-5
- Bromshandtag..... 3-6
- Broms- och kopplingshandtag,
kontroll av och smörjning..... 6-24
- Bromspedal..... 3-7
- Bromspedalens spel, justering..... 6-19
- Bromspedal, kontroll av och
smörjning 6-25
- Bromsvätska, byte 6-21
- Bromsvätskenivå, kontroll av 6-20
- Bränsle..... 3-8
- Bränsleförbrukning, tips för att sänka 5-3

D

- Delarnas placering..... 2-1
- Däck..... 6-15

F

- Felsökning..... 6-36
- Felsökningsschema 6-37
- Frambromshandtagets spel, kontroll..... 6-19
- Framgaffel, kontroll av 6-26
- Förvaring..... 7-3

G

- Gashandtagets spel, justering 6-14
- Gashandtag och kabel, kontroll av och
smörjning 6-24

H

- Hjul..... 6-17

- Hjul (bak) 6-34
- Hjul (fram)..... 6-33
- Hjullager, kontroll av 6-27
- Huvudströmbrytare/styrlås..... 3-1

I

- Identifikationsnummer 9-1
- Indikeringslampa för blinkers..... 3-2
- Indikeringslampa för helljus 3-2
- Indikeringslampa för neutralläge 3-2
- Indikerings- och varningslampor..... 3-2
- Inkörning av motorn..... 5-3

K

- Kablar, kontroll av och smörjning 6-23
- Katalysatorer 3-9
- Kedja, rengöring och smörjning..... 6-23
- Kedjespänning..... 6-21
- Kontroll av bromsbelägg, fram och
bak 6-19
- Kopplingshandtag..... 3-6
- Kopplingshandtagets spel, justering..... 6-18
- Kylvätska 6-12

L

- Ljusblinkknapp..... 3-5
- Luftfilter och luftfiltrets slang, byte och
rengöring 6-13

M

- Motorcykelns identifikationsnummer 9-1
- Motorolja och oljefilter..... 6-9
- Multi-funktionsdisplay 3-3

N

- Nummerskyltsbelysning, byte av
lampa 6-31

O

- Omkopplare på styrhandtagen 3-5

P

- Paneler, lossa och sätta fast..... 6-7
- Parkering..... 5-4
- Parkeringsljuslampa, byte 6-32

S

- Sadel..... 3-10
- Sidostöd 3-11
- Sidostöd, kontroll och smörjning 6-25
- Signalknapp 3-5
- Skötsel 7-1
- Skötsel och smörjning, regelbunden 6-3
- Specifikationer..... 8-1
- Start av motorn..... 5-1
- Startknapp..... 3-5
- Stoppknapp 3-5
- Strålkastarlampa, byta 6-29
- Styrning, kontroll av..... 6-26
- Ställa motorcykeln..... 6-32
- Stötdämpare, justering..... 3-10
- Svingarmens ledpunkter, smörjning..... 6-25
- Säkerhetsinformation 1-1
- Säkringar, byte 6-29

T

- Tanklock..... 3-7
- Tomgångsvarvtal..... 6-14
- Typskylt..... 9-1
- Tändstift, kontroll av 6-8

U

- Underhåll, emissionssystem 6-2

V

- Varningslampa för
kylvätsketemperatur..... 3-2
- Varningslampa för motorproblem..... 3-3
- Ventilspel..... 6-15

Verktgssats	6-1
Växelpedal	3-6
Växling	5-2

22B-F8199-M2



PRINTED IN THE NETHERLANDS
2010.08