



ÄGARENS HANDBOK

NMAX
NMAX 150
MOTORCYKEL

 Läs den här handboken noga innan fordonet används.

GPD125-A
GPD150-A

BV3-F819D-M1



Läs den här handboken noga innan fordonet används. Handboken ska medfölja fordonet om det säljs.

Välkommen till Yamaha och dess motorcykelvärld!

Som ägare av GPD125-A/GPD150-A, kan du dra fördelar av den stora erfarenhet som Yamaha besitter och den senaste teknologin vad gäller design och tillverkning av högkvalitativa produkter som har gett Yamaha sitt goda rykte om pålitlighet.

Ta dig tid att läsa igenom denna handbok noga så att du kan njuta av alla fördelarna som din GPD125-A/GPD150-A har. Handboken ger dig inte bara anvisningar om hur du hantarer, kontrollerar och sköter din skoter, den ger dig även information om hur du ska skydda dig själv och andra från problem och skador.

Dessutom får du många tips i handboken som gör att du kan hålla din skoter i bästa möjliga skick. Om du har ytterligare frågor ska du inte dra dig för att fråga din Yamaha-återförsäljare.

Yamaha teamet önskar dig många säkra och trevliga körningar. Kom bara ihåg att låta säkerheten gå först!

Yamaha har alltid som mål att förbättra produktdesign och kvalitet. Av denna anledning, medan denna handbok innehåller den senast tillgängliga produktinformationen, kan det förekomma vissa skillnader mellan skotern och denna handbok. Kontakta en Yamaha-återförsäljare om du har några frågor om handboken.





Läs den här handboken noga innan du börjar använda skotern.

Viktig information om handboken

MAU63350

Speciellt viktig information i denna handbok särskiljs genom följande:

	Detta är en varningssymbol. Den används för att uppmärksamma dig på att det finns risk för personskador. Följ alla säkerhetsmeddelanden efter symbolen för att undvika personskador och dödsfall.
 VARNING	En VARNING innebär en farlig situation som, om den inte undviks, kan resultera i livshotande skador.
VIKTIGT	VIKTIGT anger att speciell försiktighet måste iaktas för att undvika att fordonet eller annan egendom skadas.
TIPS	Ett TIPS är viktig information för att underlätta vissa handhavanden.

* Produkt och specifikationer kan ändras utan föregående meddelande.

MAUN1180

**GPD125-A/GPD150-A
ÄGARENS HANDBOK**
©2016 PT Yamaha Indonesia Motor Manufacturing
1:a utgåvan, december 2016
Alla rättigheter förbehållna.
Omtryck eller obehörig användning
utan skriftligt tillstånd från
PT Yamaha Indonesia Motor Manufacturing
är uttryckligen förbjuden.
Tryckt i Nederländerna.

Säkerhetsinformation	1-1
Ytterligare information om säker körning	1-4
Beskrivning	2-1
Sedd från vänster	2-1
Sedd från höger	2-2
Reglage och instrument	2-3
Instrument och kontrollfunktioner	3-1
Huvudströmbrytare/styrlås.....	3-1
Nyckelhållsskydd	3-2
Indikeringslampor och varningslampor	3-3
Multi-funktionsmätare	3-4
Styrramaturer	3-9
Bromshandtag till frambröms.....	3-10
Bromshandtag till bakbröms.....	3-10
ABS	3-11
Tanklock.....	3-12
Bränsle	3-13
Bränsletankens överfyllningsslang	3-14
Katalysator	3-15
Sadel	3-15
Förvaringsfack	3-16
Sidostöd.....	3-17
Avstängningssystem för tändkrets.....	3-17
För din egen säkerhet – kontroller före körning	4-1
Hantering och viktiga punkter vid körning	5-1
Start av motorn	5-1
Ivägkörning.....	5-2
Acceleration och retardation	5-2
Inbromsning	5-3
Tips för att sänka bränsleförbrukningen	5-3
Inkörning av motorn	5-4
Parkering	5-4
Periodiskt underhåll och justering	6-1
Ägarens verktygssats	6-2
Tabell över regelbunden skötsel för emissionssystemet.....	6-3
Tabell över allmän skötsel och smörjning.....	6-4
Lossa och sätta fast paneler.....	6-7
Kontroll av tändstiftet.....	6-8
Motorolja och oljesil.....	6-10
Olja i slutväxel	6-12
Kylvätska.....	6-13
Luftfilter och V-remshusets luftfilter.....	6-16
Kontroll av gashandtagets spel ...	6-18
Ventilspel	6-19
Däck.....	6-19
Gjutna fälgar	6-21
Kontroll av fram- och bakbromshandtagets spel.....	6-21
Kontroll av bromsbelägg fram och bak.....	6-22
Kontroll av bromsvätskenivån.....	6-23
Byte av bromsvätska	6-24
Kontrollera V-remmen.....	6-24
Kontroll och smörjning av kablar.....	6-25
Kontroll av och smörjning av gashandtag och kabel.....	6-25
Smörjning av bromshandtag för frambröms och bakbröms.....	6-26
Kontroll och smörjning av mittstöd och sidostöd	6-26
Kontroll av framgaffeln.....	6-27
Kontroll av styrningen	6-27
Kontroll av hjullager	6-28
Batteri	6-28
Byte av säkringar	6-30
Strålkastarlampa.....	6-31
Byte av parkeringsljuslampa.....	6-32
Bromsiljus	6-33
Byta bakljusets lampa.....	6-33
Byte av främre blinkerslampa	6-35
Byta lampa för bakre körriktningsvisare	6-36
Felsökning.....	6-37

Innehåll

Felsökningsschema.....	6-38
Skötsel och förvaring av skotern ...	7-1
Försiktighet med matta färger	7-1
Skötsel.....	7-1
Förvaring	7-4
Specifikationer	8-1
Konsumentinformation.....	9-1
Identifikationsnummer	9-1
Diagnoskontakt	9-2
Registrering av fordonsdata	9-2
Register.....	10-1

Ta ansvar som ägare

I egenskap av fordonets ägare, är du ansvarig för att skotern körs säkert och på rätt sätt.

Skottrar kör i ett spår.

Säker hantering och användning beror på korrekt körteknik så väl som förarens kunskaper. Alla förare ska känna till följande innan de kör skotern.

Han eller hon ska:

- Få ingående anvisningar om alla aspekter av skoterkörning av en kunnig person.
- laktta varningar och underhållskrav i den här ägarhandboken.
- Få behörig utbildning i säker och korrekt körteknik.
- Få professionell teknisk service enligt den här ägarhandboken och/eller när det mekaniska skicket kräver det.
- Kör aldrig en skoter utan att ha fått träna eller fått instruktioner. Gå en kurs. Nybörjare ska utbildas av en certifierad instruktör. Kontakta en auktoriserad skoteråterförsäljare för att ta reda på de utbildningar som finns närmast dig.

Säker körning

Utför kontrollerna före körning varje gång fordonet används så att det är i säkert skick. Risken för en olycka eller egendoms-skador ökar om du inte inspekterar och underhåller fordonet på rätt sätt. En lista över kontroller före körning finns på sidan 4-1.

- Denna skoter är konstruerad för att bära föraren och en passagerare.
- Att bilister inte upptäcker och känner igen skottrar i trafiken är den dominerande orsaken till olyckor mellan bilar och skottrar. Många olyckor orsakas av bilförare som inte ser skotern. Att

göra sig själv synlig verkar vara ett mycket effektivt sätt att minska risken för denna typ av olyckor.

Alltså:

- Använd en ljus jacka.
- Var extra försiktig när du närmar dig och kör genom korsningar, eftersom korsningar är de vanligaste platserna för skoterolyckor.
- Kör där bilisterna kan se dig. Undvik att köra i bilisternas döda vinkel.
- Utför aldrig service på en skoter utan att ha tillräcklig kunskap. Kontakta en auktoriserad skoteråterförsäljare för att ta reda på grundläggande service på skotern. Vissa uppgifter får endast utföras av behörig personal.
- Många olyckor förorsakas av oerfarna förare. Det är faktiskt så att många förare som är inblandade i olyckor inte har giltigt körkort.
 - Se till att du är behörig och enbart lånar ut skotern till andra behöriga förare.
 - Känn din kompetens och din begränsning. Om du håller dig inom dina begränsningar kan det hjälpa dig undvika olyckor.
 - Vi rekommenderar att du övar dig på att köra skotern där det inte finns någon trafik tills du känner skotern och alla dess reglage ordentligt.
- Många olyckor orsakas av att föraren gör fel. Ett vanligt fel som förare gör är stora svängar på grund av för hög hastighet eller felaktig kurvtagning (otillräcklig lutningsvinkel för hastigheten).
 - Följ alltid hastighetsbegränsningarna och kör aldrig fortare än vad väglaget och trafikförhållandena medger.
 - Blinka alltid innan du svänger eller byter fil. Se till att bilisterna kan se dig.

- Förares och passagerarens kroppsställningar är viktiga för korrekt körning.
- Föraren ska ha båda händerna på styret och båda fötterna på förarens fotstöd under körning, för att kunna behålla kontrollen över skotern.
- Passageraren ska alltid hålla i föraren, sitsremmen eller handtaget, i förekommande fall, med båda händerna och ha båda fötterna på passagerarens fotstöd. Kör aldrig med passagerare om inte han eller hon kan ha båda fötterna ordentligt på passagerarens fotstöd.
- Kör aldrig alkohol- eller narkotikapåverkad.
- Denna skoter är endast konstruerad för att köra på vägar. Den är inte lämplig för terrängkörning.

Skyddskläder

De flesta dödsolyckor med skotrar beror på huvudskador. Att använda hjälm är den allra främsta faktorn för att förhindra eller minska huvudskador.

- Använd alltid en godkänd hjälm.
- Använd ansiktsskydd eller glasögon. Vind i oskyddade ögon kan bidra till försämrad syn som kan försena upp-täckten av faror.
- Att använda jacka, kraftiga skor, byxor, handskar etc. är effektivt för att förhindra eller minska skrubbsår och skärsår.
- Använd aldrig löst sittande kläder, eftersom de kan fastna i reglagespakar eller hjul och orsaka skador eller en olycka.
- Använd alltid skyddskläder som täcker benen, anklarna och fötterna. Motorn och avgassystemet är mycket heta under och efter användningen och kan orsaka brännskador.
- Passagerare ska också iaktta försiktighetsåtgärderna ovan.

Undvik kolmonoxidförgiftning

Alla avgaser innehåller kolmonoxid som är en livsfarlig gas. Om du andas in kolmonoxid kan det leda till huvudvärk, yrsel, dåsig-het, illamående, förvirring och till slut död. Kolmonoxid är en färglös, luktlös och smaklös gas som kan vara närvarande trots att du inte kan se eller lukta avgaser. Livsfarliga nivåer av kolmonoxid kan snabbt byggas upp och du kan plötsligt bli oförmögen att vidta åtgärder för att rädda dig själv. Livsfarliga nivåer av kolmonoxid kan dröja sig kvar i flera timmar eller dagar på instängda eller dåligt ventilerade platser. Om du känner symptom på kolmonoxidförgiftning ska du omedelbart lämna platsen, gå ut i friska luften och SÖKA LÄKARHJÄLP.

- Kör inte motorn inomhus. Kolmonoxid kan snabbt nå livshotande nivåer även om du försöker ventilerar ut avgaserna med fläktar, öppna fönster eller dörrar.
- Kör inte motorn på dåligt ventilerade eller delvis instängda platser som lador, garage eller carports.
- Kör inte motorn utomhus där avgaser kan tränga in i en byggnad genom öppningar som t.ex. fönster och dörrar.

Lastning

Om du sätter på tillbehör på skotern eller lastar den kan stabiliteten och hanteringen påverkas negativt om skoterns viktfördelning ändras. För att undvika risken för olyckor, var ytterst försiktig när du lastar skotern eller sätter på tillbehör på den. Var extra försiktig när du kör en skoter med last eller tillbehör. Nedan följer några allmänna riktlinjer hur du lastar skotern tillsammans med information om tillbehören:

Den totala vikten av förare, passagerare, tillbehör och last får inte överstiga den maximala lastgränsen. **En olycka kan inträffa om du kör ett överlastat fordon.**

Maxlast:
168 kg (370 lb)

När du lastar inom denna gräns, tänk på följande:

- Lasten och tillbehörens vikt ska hållas så låg och så nära skotern som möjligt. Packa de tyngsta artiklarna ordentligt så nära fordonets mitt som möjligt och fördela vikten så jämnt som möjligt på båda sidorna om skotern för att minska obalans och instabilitet.
- Vikt som rör sig kan orsaka plötslig obalans. Se till att tillbehör och last är ordentligt fastsatta på skotern innan du kör. Kontrollera tillbehörfästen och lastremmar ofta.
 - Justera fjädningen efter lasten (endast modeller med justerbar fjädning) och kontrollera däckens skick och tryck.
 - Fäst aldrig stora eller tunga föremål på styret, framgaffeln eller framskärmen. Sådana föremål kan leda till instabilitet eller långsam styrning.
- **Fordonet är inte konstruerat att dra en släpvagn eller en sidovagn.**

Yamaha originaltillbehör

Att välja tillbehör till fordonet är ett viktigt val. Yamaha originaltillbehör, som bara kan köpas hos en Yamaha-återförsäljare, har utformats, testats och godkänts av Yamaha för användning på fordonet.

Många företag som inte har någon anknytning till Yamaha tillverkar delar och tillbehör eller erbjuder modifikationer för Yamaha-fordon. Yamaha har inte någon möjlighet att testa produkterna som sådana företag erbjuder. Därför kan Yamaha varken godkänna eller rekommendera tillbehör från andra tillverkare eller modifikationer som

inte speciellt rekommenderas av Yamaha, även om de säljs och installeras av en Yamaha-återförsäljare.

Delar, tillbehör och ändringar från andra tillverkare

Trots att du kan hitta produkter vars utformning och kvalitet liknar Yamaha originaltillbehör, bör du vara medveten om att sådana tillbehör eller ändringar kan vara olämpliga eftersom de kan utgöra en säkerhetsrisk för dig själv och andra. Montering av tillbehör eller modifikationer som ändrar fordonets konstruktion eller köregenskaper kan öka risken att du själv eller andra skadas allvarligt eller dödas. Du ansvarar för skador som uppstår på grund av ändringar på fordonet.

Tänk på följande riktlinjer, så väl som de under "Lastning" när du monterar tillbehör.

- Montera aldrig tillbehör eller ha last som minskar skoterns prestanda. Kontrollera tillbehöret noggrant innan du använder det för att säkerställa att det inte på något sätt minskar markfrigången eller lutningen vid kurvtagning, begränsar fjädningens utslag, styrutslaget eller manövreringen av reglage, eller skymmer lampor och reflektorer.
- Tillbehör som sitter på styret eller på framgaffeln kan skapa instabilitet på grund av felaktig viktfördelning eller ändringar i aerodynamik. Om man sätter på tillbehör på styret eller framgaffeln, måste de vara så lätta och så få som möjligt.
- Skrymmande eller stora tillbehör kan påverka skoterns stabilitet allvarligt på grund av aerodynamisk påverkan. Vinden kan försöka lyfta skotern, eller så kan skotern bli instabil vid sidvindar. Sådana tillbehör kan även orsaka instabilitet när man kör om eller blir omkörd av stora fordon.

- Vissa tillbehör kan förskjuta föraren från dennas normala körställning. Denna felaktiga körställning begränsar förarens rörelsefrihet och kan minska styrförmågan. Därför rekommenderar vi inte sådana tillbehör.
- Var försiktig när du monterar elektriska tillbehör. Om elektriska tillbehör överskrider kapaciteten i skoterns elektriska system kan elfel uppstå, vilket kan orsaka en farlig förlust av ljus eller motorkraft.

Däck och fälgar från andra tillverkare

Däcken och fälgarna som levereras med skotern är konstruerade att motsvara fordonets prestandaegenskaper och ge den bästa kombinationen av hantering, bromsförmåga och komfort. Andra däck, fälgar, storlekar och kombinationer kan vara olämpliga. Mer information om däckspecifikationer och byte av däck finns på sidan 6-19.

Transportera skotern

Observera följande innan du transporterar skotern på ett annat fordon.

- Ta bort alla lösa föremål från skotern.
- Rikta framhjulet rakt fram på släpvagnen eller på flaket och förankra framhjulet i en balk så att det inte kan röra sig.
- Säkra skotern med sling eller remmar som är fastsatta på massiva delar på skotern, t.ex. ramen eller den tredelade klämman på den övre framgaffeln (inte på gummimonterade styren, blinkers eller delar som kan gå sönder). Välj remmarnas placering noga så att de inte skaver mot lackade ytor under transporten.
- Fjädringen ska om möjligt komprimeras en aning av fästanningarna så att skotern inte studsar för mycket under transporten.

Ytterligare information om säker körning

- Ge tydlig blinkerssignal vid svängning.
- Det kan vara mycket svårt att bromsa på vått väglag. Undvik att bromsa häftigt, eftersom skotern då kan slira. Bromsa försiktigt när du stannar på vått väglag.
- Sakta ned när du närmar dig ett hörn eller en sväng. Accelerera långsamt efter en sväng.
- Var försiktig när du passerar parkerade bilar. En förare som inte ser dig kan öppna dörren i din färdväg.
- Järnvägs korsningar, spårvagnsspår, järnplattor vid vägarbeten och brunnslock kan bli extremt hala när de är våta. Sakta ned och kör över dem försiktigt. Håll skotern upprätt, annars kan den halka undan under dig.
- Bromsbeläggen eller bromsklossarna kan bli våta när du tvättar skotern. När du har tvättat skotern ska du kontrollera bromsarna innan du kör.
- Bär alltid hjälm, handskar, långbyxor (som smiter åt runt manschetter och anklar så att de inte fladdrar), och en jacka i en klar färg.
- Kör inte med för mycket bagage på skotern. En överlastad skoter är instabil. Se till att förankra eventuellt bagage ordentligt på pakethållaren (om det finns någon). Löst fastsatt bagage kan påverka stabiliteten på skotern och få dig att tappa kontrollen över den. (Se sidan 1-2.)

Sedd från vänster

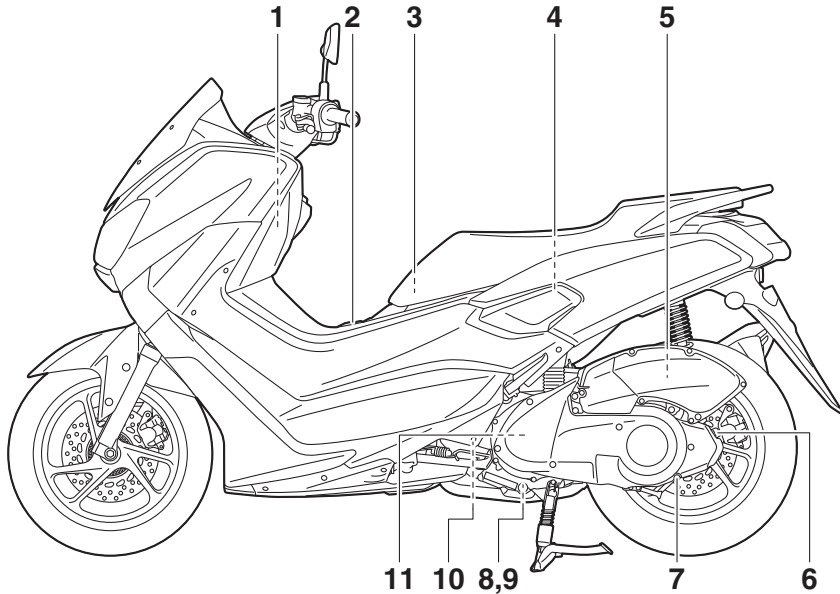

1. Främre förvaringsfack (se sidan 3-16)
2. Tanklock (se sidan 3-12)
3. Ägarens verktygssats (se sidan 6-2)
4. Bakre förvaringsfack (se sidan 3-16)
5. Luftfilter (se sidan 6-16)
6. Påfyllningslock för slutväxelolja (se sidan 6-12)
7. Avtappningsplugg i slutväxeln (se sidan 6-12)
8. Oljeavtappningsplugg A (se sidan 6-10)
9. Oljeavtappningsplugg B (se sidan 6-10)
10. Avtappningsplugg för kylvätska (se sidan 6-14)
11. Luftfilter i V-remshuset (se sidan 6-16)

Beskrivning

MAU63391

Sedd från höger

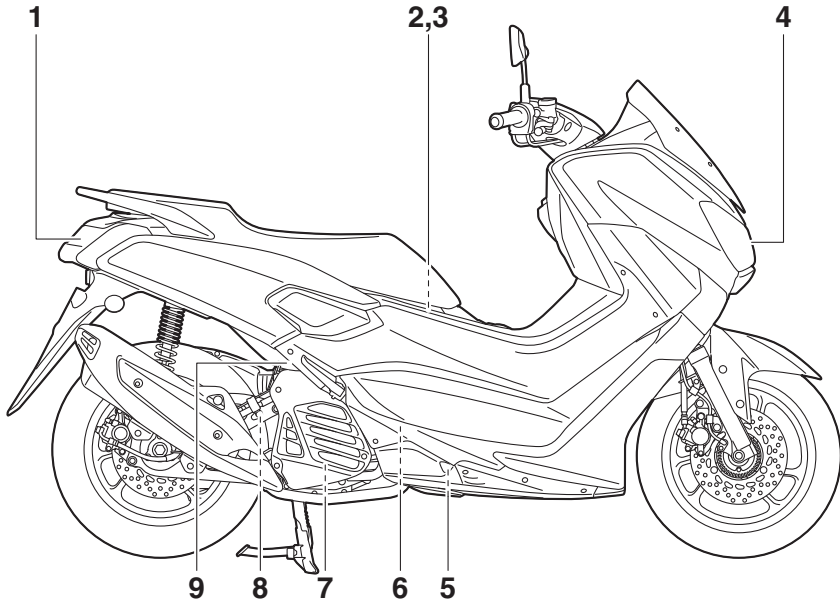

1. Bakljus/bromsljus (se sidan 6-33)
2. Batteri (se sidan 6-28)
3. Säkringsbox (se sidan 6-30)
4. Strålkastare (se sidan 6-31)
5. Kylvätskebehållare (se sidan 6-13)
6. Tändstift (se sidan 6-8)
7. Avtappningsskruv för kylvätska (se sidan 6-14)
8. Påfyllningslock för motorolja (se sidan 6-10)
9. Kylvätskelock (se sidan 6-13)

Reglage och instrument

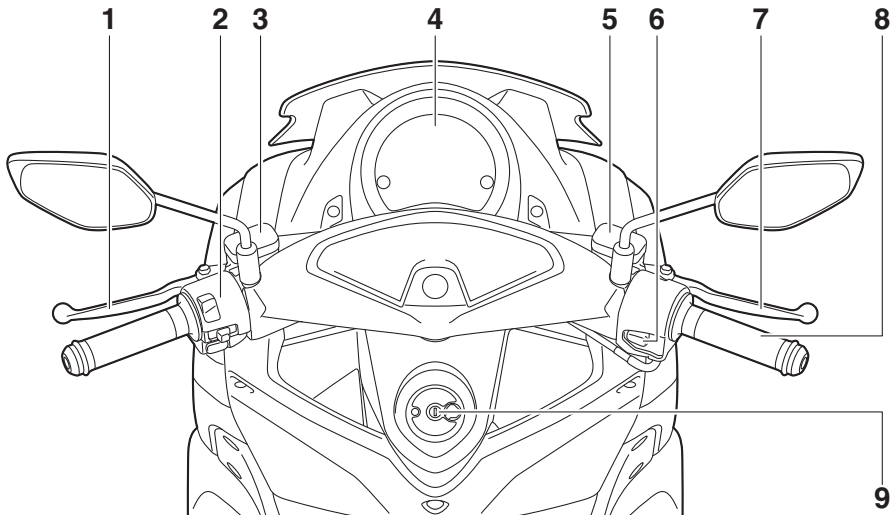

1. Bromshandtag till bakbroms (se sidan 3-10)
2. Styrarmaturer, vänster (se sidan 3-9)
3. Bromsvätskebehållare, bak (se sidan 6-23)
4. Multi-funktionsmätare (se sidan 3-4)
5. Bromsvätskebehållare, fram (se sidan 6-23)
6. Startknapp (se sidan 3-9)
7. Bromshandtag till frambroms (se sidan 3-10)
8. Gashandtag (se sidan 6-18)
9. Huvudströmbrytare/styrlås (se sidan 3-1)

Instrument och kontrollfunktioner

Huvudströmbrytare/styrlås

MAUN0264

MWA10062

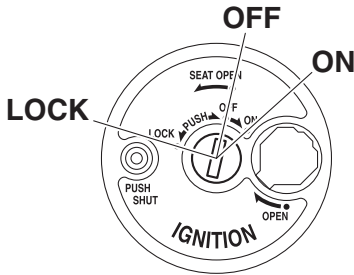

3

Reglaget för huvudströmbrytare/styrlås hanterar tändningen och belysningen och används även för att låsa styrningen. De olika lägena på huvudströmbrytaren beskrivs nedan.

TIPS

Huvudströmbrytaren/styrlåset är utrustat med ett nyckelhållsskydd. (Se sidan 3-2 för öppning och stängning av nyckelhållsskyddet.)

ON (PÅ)

MAU60600

Alla elkretsar matas med ström, instrumentbelysningen, bakljus och parkeringsljus tänds och motorn kan startas. Det går inte att ta ur nyckeln.

TIPS

Strålkastaren tänds automatiskt när motorn startat och lyser till dess nyckeln vrids till "OFF", även om motorn tjuvstannar.

OFF (AV)

MAU10662

Alla elektriska system är avstängda. Det går att ta ur nyckeln.

WARNING

Vrid aldrig nyckeln till läget "OFF" eller "LOCK" när fordonet körs. Alla elsystem stängs av om du gör det, vilket kan leda till att du förlorar kontrollen över fordonet eller en olycka.

LOCK (LÅS)

MAU1068B

Styrlåset är låst och alla elektriska system är avstängda. Det går att ta ur nyckeln.

För att låsa styrningen

1

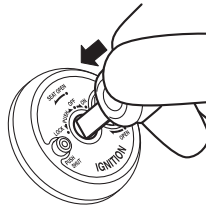

2

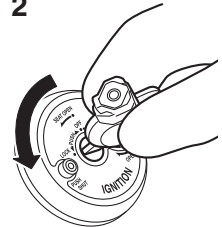

1. Tryck.
2. Vrid.

1. Vrid styret helt och hållet till vänster.
2. Med nyckeln i läge "OFF", tryck in den och vrid den till "LOCK".
3. Ta ur nyckeln.

TIPS

Om styrlåset inte låser sig, vrid styret lite fram och tillbaka.

Instrument och kontrollfunktioner

MAUN0353

För att låsa upp styrningen

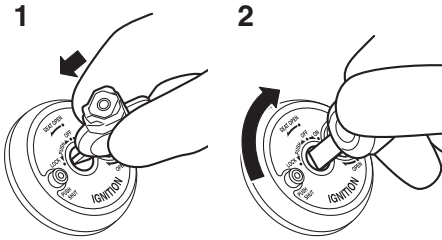

1. Tryck.
2. Vrid.

Tryck in nyckeln och vrid den till "OFF" i läget "LOCK".

Nyckelhållsskydd

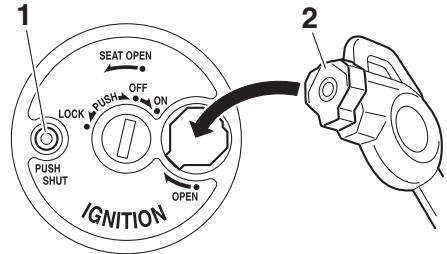

1. Knappen "PUSH SHUT"
2. Nyckelhuvud

För att öppna nyckelhållsskyddet

För in nyckeln i uttaget för nyckelhållsskyddet och vrid sedan nyckeln åt höger för att öppna nyckelhållsskyddet.

För att stänga nyckelhållsskyddet

Tryck på knappen "PUSH SHUT" när du ska stänga nyckelhållsskyddet.

Instrument och kontrollfunktioner

MAU4939C

MCA10022

Indikeringslampor och varningslampor

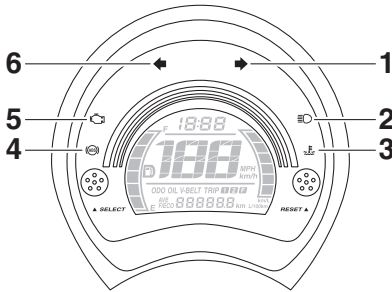

1. Indikeringslampa för högerblikers “↗”
2. Indikeringslampa för helljus “≡”
3. Varningslampa för kylvätsketemperatur “⌚”
4. ABS-bromssystemets varningslampa “(⊙)”
5. Varningslampa för motorproblem “🏍️”
6. Indikeringslampa för vänsterblikers “↖”

Indikeringslampor för blinkers “↔” och “↗”

MAU11032

Indikeringslamporna blinkar när motsvarande blinkerslampa blinkar.

Indikeringslampa för helljus “≡”

MAU11081

Denna indikeringslampa tänds när helljuset slås på.

Varningslampa för kylvätsketemperatur “⌚”

MAU67441

Denna varningslampa tänds om motorn överhettas. Om det inträffar måste du stanna motorn omedelbart och låta den kallna. Varningslampans elektriska krets kan kontrolleras genom att huvudströmbrytaren slås på. Varningslampan ska tändas i några sekunder och sedan släckas.

Om varningslampan inte tänds när huvudströmbrytaren slås på eller om den fortsätter att lysa ska du låta en Yamaha-återförsäljare kontrollera elkretsen.

VIKTIGT

Fortsätt inte att köra motorn om den är överhettad.

TIPS

Om motorn överhettas, se sidan 6-39 för ytterligare anvisningar.

Varningslampa för motorproblem “🏍️”

MAU73171

Varningslampan tänds om ett problem avkänns i motorn eller något annat styrsystem i fordonet. Låt en Yamaha-återförsäljare kontrollera det inbyggda diagnostiksystemet om det inträffar.

Varningslampans elektriska krets kan kontrolleras genom att vrida nyckeln till läge “ON”. Varningslampan ska tändas i några sekunder och sedan släckas.

Om varningslampan inte tänds när nyckeln vrids till läge “ON” eller om den fortsätter att lysa ska du låta en Yamaha-återförsäljare kontrollera fordonet.

ABS-varningslampa “(⊙)”

MAUU1810

Vid normal användning bör ABS-varningslampan tändas när nyckeln vrids till “ON” och sedan slockna när du kört i en hastighet av 10 km/h (6 mi/h) eller högre.

Om ABS-varningslampan:

- inte tänds när nyckeln vrids till “ON”
- tänds eller blinkar när du kör
- inte slocknar när du har kört i en hastighet av 10 km/h (6 mi/h) eller högre

ABS-systemet kanske inte fungerar som det ska. Om något av ovanstående inträffar ska du låta en Yamaha-återförsäljare kontrollera systemet så snart som möjligt. (Se sidan 3-11 för en beskrivning av ABS.)

! VARNING

Bromssystemet övergår till vanlig bromsning om ABS-varningslampan inte slocknar när du har kört i en hastighet av 10 km/h (6 mi/h) eller högre eller om varningslampan tänds eller blinkar när du kör. Om något av ovanstående inträffar, eller om varningslampan inte tänds alls, ska du vara särskilt försiktig för att undvika att hjulen låser sig vid inbromsning i nödfall. Låt en Yamaha-återförsäljare kontrollera bromssystemet och de elektriska kretsarna så fort som möjligt.

TIPS

ABS-varningslampan kan tändas när du accelererar med fordonet på mittstödet, men detta indikerar inte ett fel.

Multi-funktionsmätare

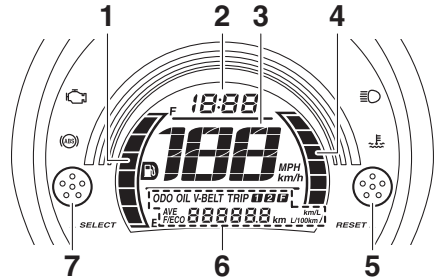

1. Bränslemätare
2. Klocka
3. Hastighetsmätare
4. Mätare för momentan bränsleförbrukning
5. "RESET"-knapp
6. Multi-funktionsdisplay
7. "SELECT"-knapp

! VARNING

Stanna fordonet innan du ändrar några inställningar på multi-funktionsmätaren. Du kan distraheras om du ändrar inställningar när du kör vilket ökar risken för en olycka.

Multi-funktionsmätaren är utrustad med följande:

- en hastighetsmätare
- en klocka
- en bränslemätare
- en mätare för momentan bränsleförbrukning
- en multi-funktionsdisplay

TIPS

- Nyckeln måste vara vriden till "ON" innan du trycker på knapparna "SELECT" eller "RESET".
- För Storbritannien: Du kan ändra hastighetsmätaren mellan km/h och MPH genom att trycka på "SELECT" i en

Instrument och kontrollfunktioner

sekund när multifunktionsmätaren är i vägmätarläge, trippmätarläge 1 eller trippmätarläge 2.

Hastighetsmätare

Hastighetsmätaren visar fordonets körhastighet.

Klocka

3

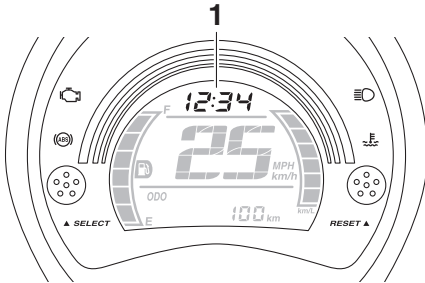

1. Klocka

Klockan har 12-timmarsformat.

För att ställa in klockan

1. Vrid nyckeln till "ON".
2. Tryck in både "SELECT" och "RESET"-knapparna under minst två sekunder.
3. När siffrorna för timme börjar blinka, tryck på "RESET" för att ställa in rätt timme.
4. Siffrorna för minuter börjar blinka när du trycker på "SELECT".
5. Tryck på "RESET" för att ställa in minuter.
6. Tryck på "SELECT" och släpp den för att starta klockan.

Bränslemätare

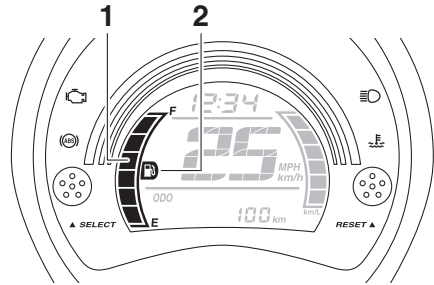

1. Bränslemätare

2. Varningsindikering för bränslenivå "⛛"

Bränslemätaren visar hur mycket bränsle det finns i bränsletanken. Displaysegmenten i bränslemätaren rör sig mot "E" (Tom) när bränslenivån sjunker. När det sista segmentet och varningssymbolen för bränslenivån "⛛" börjar blinka bör du tanka snarast möjligt.

TIPS

Om ett fel avkänns i elkretsen upprepas följande cykel tills felet är åtgärdat: bränslenivåsegmenten och varningsindikatorn för bränslenivån "⛛" blinkar åtta gånger och slocknar sedan i cirka 3 sekunder. Låt en Yamaha-återförsäljare kontrollera elkretsen.

Mätare för momentan bränsleförbrukning

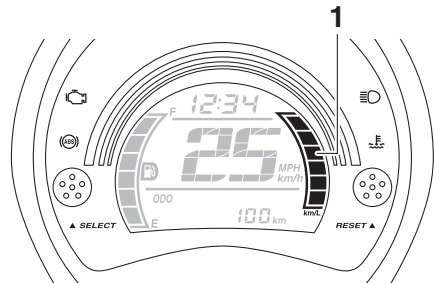

1. Mätare för momentan bränsleförbrukning

Instrument och kontrollfunktioner

Mätaren visar momentan bränsleförbrukning.

Segmenten ökar eller minskar beroende på vilken visningsinställning som valts för momentan bränsleförbrukning "F/ECO".

- km/L och MPG (för Storbritannien): Antalet segment ökar ju effektivare fordonet körs.
- L/100 km: Antalet segment minskar ju effektivare fordonet körs.

Multi-funktionsdisplay

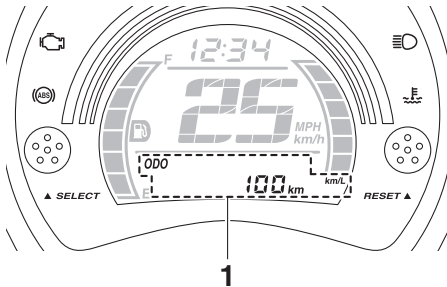

1. Multi-funktionsdisplay

Multi-funktionsdisplayen är utrustad med följande:

- en vägmätare
- två trippmätare (som visar körsträckor sedan de senast nollställdes)
- en trippmätare för bränslereserv (som visar körsträckan sedan det sista segmentet på bränslemätaren började blinka)
- momentan bränsleförbrukning
- genomsnittlig bränsleförbrukning
- en trippmätare för oljebyte
- en trippmätare för byte av V-rem
- en indikering för oljebyte
- en indikering för byte av V-remmen

Förutom Storbritannien:

Tryck på "SELECT" när du vill växla mellan att visa vägmätarläge "ODO", trippmätarlägena "TRIP 1" och "TRIP 2", trippmätarläget för oljebyte "OIL TRIP", trippmätarläget för V-rembyte "V-BELT TRIP", läget för

momentan bränsleförbrukning "F/ECO" (km/L eller L/100 km) och läget för genomsnittlig bränsleförbrukning "AVE F/ECO" (km/L eller L/100 km) i följande ordning:

ODO → TRIP 1 → TRIP 2 → OIL TRIP → V-BELT TRIP → F/ECO → AVE F/ECO → ODO

För Storbritannien:

Tryck på "SELECT" när du vill växla mellan att visa vägmätarläge "ODO", trippmätarlägena "TRIP 1" och "TRIP 2", trippmätarläget för oljebyte "OIL TRIP", trippmätarläget för V-rembyte "V-BELT TRIP", läget för momentan bränsleförbrukning "F/ECO" (MPG eller L/100 km) och läget för genomsnittlig bränsleförbrukning "AVE F/ECO" (MPG eller L/100 km) i följande ordning:

ODO → TRIP 1 → TRIP 2 → OIL TRIP → V-BELT TRIP → F/ECO → AVE F/ECO → ODO

Om varningssymbolen för bränslenivå "⛽" och bränslemätarens sista segment börjar blinka, övergår displayen automatiskt till bränslereservens trippmätarläge "TRIP F" och börjar räkna körsträckan från den punkten. Om det inträffar kan du trycka på "SELECT" när du vill växla visningen mellan de olika trippmätarna, vägmätaren, trippmätaren för oljebyte, trippmätaren för V-rembyte, momentan bränsleförbrukning och genomsnittlig bränsleförbrukning i följande ordning:

TRIP F → TRIP 1 → TRIP 2 → OIL TRIP → V-BELT TRIP → F/ECO → AVE F/ECO → ODO → TRIP F

För att nollställa en trippmätare, välj den genom att trycka på "SELECT" och tryck sedan på "RESET" under minst en sekund.

Instrument och kontrollfunktioner

TIPS

- Om du inte återställer trippmätaren för bränslereserv själv, återställs den automatiskt och displayen återgår till att visa föregående visningsläge när du har tankat och kört i 5 km (3 mi).
- Om du inte nollställer trippmätarna 1 och 2 kommer de att återställas till 0 och fortsätta att räkna när de har nått 9999.9.
- Vägmataren låser sig vid 999999 och kan inte återställas.

Läge för momentan bränsleförbrukning



1. Visning av momentan bränsleförbrukning

Visningen av momentan bränsleförbrukning kan ställas in på antingen "km/L" eller "L/100 km" eller "MPG" eller "L/100 km" (endast Storbritannien).

- "km/L": Den sträcka som kan köras på 1.0 L bränsle under rådande körförhållanden visas.
- "L/100 km": Den bränslemängd som behövs för att köra 100 km under rådande körförhållanden visas.
- "MPG": Den sträcka som kan köras på 1.0 Imp.gal bränsle under rådande körförhållanden visas.

Tryck på "SELECT"-knappen i minst en sekund när du vill växla mellan displayinställningarna för momentan bränsleförbrukning.

TIPS

- Vid körning i hastigheter under 10 km/h (6 mi/h) visas " _ _ _".
- En enhetsindikator visas inte när MPG är valt.

Läge för genomsnittlig bränsleförbrukning



1. Visning av genomsnittlig bränsleförbrukning

Denna display visar den genomsnittliga bränsleförbrukningen sedan senaste återställningen.

Visningen av genomsnittlig bränsleförbrukning kan ställas in på "km/L" eller "L/100 km" eller "MPG" eller "L/100 km" (endast Storbritannien).

- "km/L": Den sträcka som i medelsnitt kan köras på 1.0 L bränsle visas.
- "L/100 km": Den bränslemängd som i genomsnitt behövs för att köra 100 km visas.
- "MPG": Den genomsnittliga sträcka som kan köras på 1.0 Imp.gal bränsle under rådande körförhållanden visas.

Tryck på "SELECT"-knappen i minst en sekund när du vill växla mellan displayinställningarna för genomsnittlig bränsleförbrukning.

Om du vill nollställa genomsnittlig bränsleförbrukning trycker du på "RESET" i minst en sekund.

Instrument och kontrollfunktioner

TIPS

- När genomsnittlig bränsleförbrukning har återställts visas “_ _ _” tills fordonet har körts 0.1 km (0.06 mi).
- En enhetsindikator visas inte när MPG är valt.

Trippmätare för oljebyte

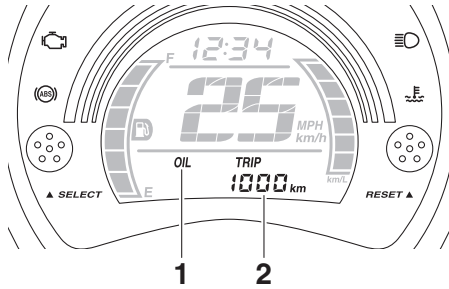

1. Indikering för oljebyte “OIL”
2. Trippmätare för oljebyte

Trippmätaren för oljebyte visar körsträckan sedan mätaren nollställdes senast (dvs. sedan det senaste oljebytet).

Indikatorn för oljebyte “OIL” blinkar vid 1000 km (600 mi), sedan vid 6000 km (3500 mi) för att visa att motoroljan bör bytas.

Nollställ trippmätaren för oljebyte och indikeringen för oljebyte efter det att motoroljan har bytts ut. Om du vill nollställa båda väljer du trippmätaren för oljebyte och trycker sedan på “RESET” i minst en sekund. När “OIL” och trippmätaren för oljebyte blinkar ska du trycka på “RESET” i tre sekunder. Indikeringen för oljebyte nollställs.

Om du byter motorolja innan indikeringen tänds (dvs. innan tidsgränsen för det regelbundna oljebytet är uppnådd) måste trippmätaren nollställas för att nästa oljebyte ska indikeras vid rätt tillfälle.

Trippmätarläge för V-remsbyte

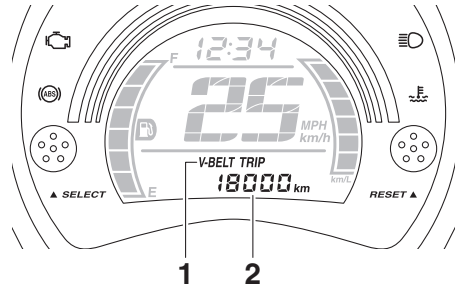

1. Indikator för byte av V-rem “V-BELT”
2. Trippmätare för byte av V-rem

Trippmätaren för V-remsbyte visar körsträckan sedan mätaren nollställdes senast (dvs. sedan det senaste V-remsbytet).

Indikatorn för V-remsbyte “V-BELT” blinkar efter varje 18000 km (10500 mi) för att visa att V-remmen bör bytas.

Nollställ trippmätaren och indikatorn för V-remsbyte när V-remmen har bytts ut. Om du vill nollställa båda väljer du trippmätaren för V-remsbyte och trycker sedan på “RESET” i minst en sekund. När “V-BELT” och trippmätaren för V-remsbyte blinkar ska du trycka på “RESET” i tre sekunder. Indikatorn för V-remsbyte nollställs.

Om du byter V-remmen innan indikeringen för byte av V-rem börjar blinka (dvs. innan tidsgränsen för det regelbundna V-remsbytet är uppnådd) måste trippmätaren för byte av V-rem nollställas för att nästa V-remsbyte ska anges vid rätt tidpunkt.

Instrument och kontrollfunktioner

Styrmaturer

MAU1234M

MAU12722

Vänster

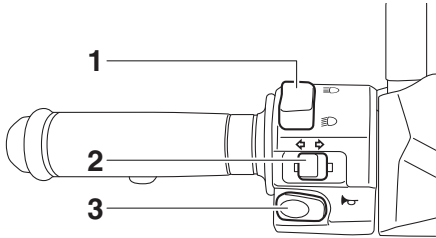

1. Avbländningskontakt “ \equiv ○/○ \equiv ”
2. Blinkersomkopplare “ \leftarrow / \rightarrow ”
3. Signalknapp “ H ”

Höger

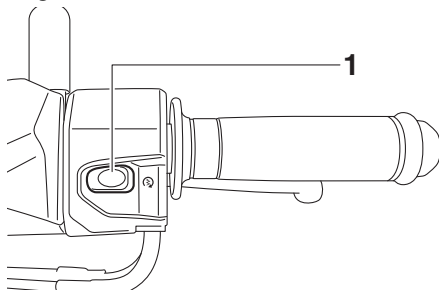

1. Startknapp “ S ”

Startknapp “ S ”

Med sidostödet uppfällt, tryck in denna knapp samtidigt som du ansätter fram-broms eller bakbroms för att dra runt mo-torn med startmotorn. Se sidan 5-1 för startinstruktioner före start av motorn.

MAU12401

Avbländningskontakt “ \equiv ○/○ \equiv ”

Tryck knappen till läge “ \equiv ○” för att få hel-ljus och till läge “○ \equiv ” för att få halvljus.

MAU12461

Blinkersomkopplare “ \leftarrow / \rightarrow ”

För att blinka med höger blinkers, skjut knappen till “ \rightarrow ”. För att blinka med vän-ster blinkers, skjut knappen till “ \leftarrow ”. När du släpper knappen återgår den till sitt mittlä-ge. För att stänga av blinkningen, tryck in knappen när den har återgått till sitt mittlä-ge.

MAU12501

Signalknapp “ H ”

Tryck in knappen för att ge ljudsignal.

Instrument och kontrollfunktioner

Bromshandtag till frambroms

MAU12902

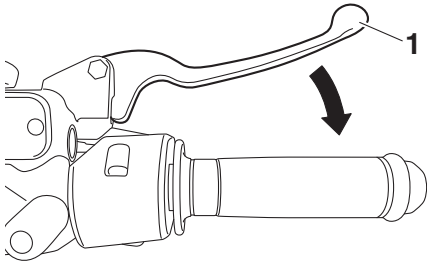

1. Bromshandtag till frambroms

Bromshandtaget till frambromsen sitter placerat på höger styrgrepp. För att bromsa med framhjulsbromsen, dra in bromshandtaget mot gashandtaget.

Bromshandtag till bakbroms

MAU12952

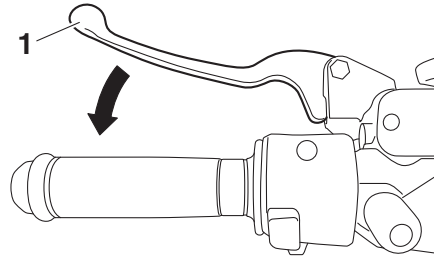

1. Bromshandtag till bakbroms

Bromshandtaget till bakbromsen sitter placerat på vänster styrgrepp. För att bromsa med bakhjulsbromsen, dra in bromshandtaget mot styrgreppet.

Instrument och kontrollfunktioner

ABS

MAU66880

Yamaha ABS (Anti-lock Brake System) består av ett dubbelt elektroniskt styrsystem som verkar oberoende på fram- och bakbromsarna.

Använd ABS-bromsarna som vanliga bromsar. En pulserande sensation kan kännas i bromshandtagen när ABS är aktiverat. I sådana fall ska du fortsätta att ansätta bromsarna och låta ABS-systemet arbeta, "pumpa" inte bromsarna eftersom det minskar bromsförmågan.

MWA16051

VARNING

Håll alltid ett för hastigheten anpassat avstånd till framförvarande fordon, även om du har ABS.

- ABS fungerar bäst vid långa inbromsningssträckor.
- På vissa underlag, t.ex. ojämna vägar eller grusvägar, kan bromssträckan bli längre med ABS än utan.

ABS-funktionen övervakas av en ECU (Electronic Control Unit), som går över till konventionell inbromsning om ett fel uppstår.

TIPS

- ABS-systemet utför ett självdiagnostiktest varje gång fordonet startar efter det att nyckeln vridits till "ON" och fordonet har körts på en hastighet av 10 km/h (6 mi/h) eller högre. Under detta test kan ett "klickande" ljud höras från fordonets främre delar, och om något av bromshandtagen ansätts bara en aning, kan en lätt vibration kännas, men detta är inget fel.
- ABS-systemet har ett testläge som gör att föraren kan känna av pulsationen i bromshandtagen när ABS-funk-

tionen är inkopplad. Ta kontakt med din Yamaha-återförsäljare eftersom specialverktyg måste användas.

MCA20100

VIKTIGT

Var försiktig så att sensor eller rotor inte skadas. Om någon av dem skadas kan ABS-funktionen fungera felaktigt.

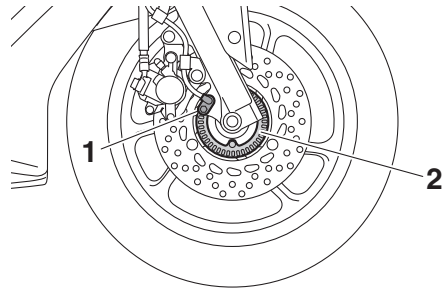

1. Framhjulets sensor
2. Framhjulets sensorrotor

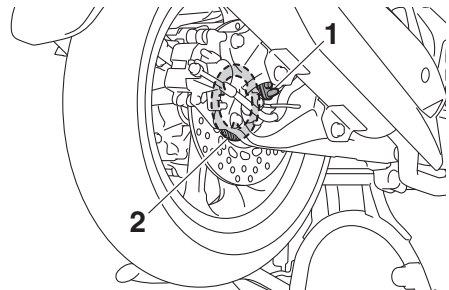

1. Bakhjulssensor
2. Rotor för bakhjulssensor

MAU66690

Tanklock

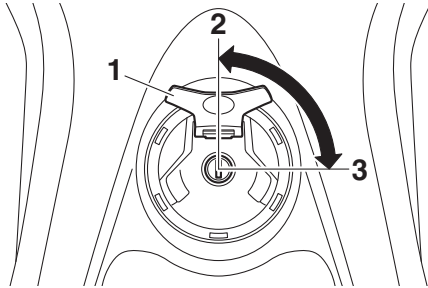

1. Lucka i tanklock
2. Lås.
3. Lås upp.

För att ta bort tanklocket

Öppna luckan i tanklocket, stoppa i nyckeln i nyckelhålet och vrid sedan nyckeln 1/4 varv medurs. Tanklocket låses upp och tanklocket kan nu tas bort.

För att sätta på tanklocket

1. Sätt på tanklocket med nyckeln fortfarande i tanklocket och med markeringen "△" riktad framåt.

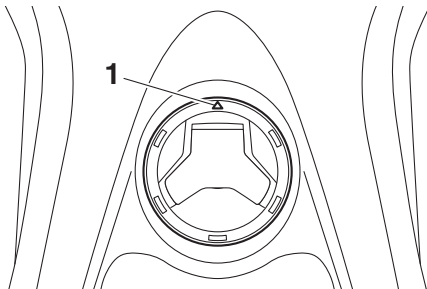

1. "△"-markering
2. Vrid nyckeln moturs så att locket låses och ta sedan ur nyckeln. Stäng sedan luckan i tanklocket.

TIPS

Tanklocket kan inte sättas på om inte nyckeln sitter i låset. Det går inte att ta ur nyckeln om tanklocket inte är ordentligt stängt och låst.

MWA10132

! VARNING

Se till att tanklocket är ordentligt stängt innan du kör iväg. Bränsleläckor utgör en brandrisk.

Instrument och kontrollfunktioner

Bränsle

MAU13213

MWA15152

Se till att det finns tillräckligt med bensin i tanken.

MWA10882

! VARNING

Bensin och bensinångor är mycket antändbara. Följ instruktionerna nedan för att undvika brand och explosioner samt minska risken för personskador när du tankar.

3

1. Stäng av motorn och kontrollera att det inte sitter någon på fordonet innan du tankar. Tanka inte när du röker eller befinner dig i närheten av gnistor, öppna lågor eller andra antändningskällor som t.ex. styrlågor på vattenvärmare eller torktumlare.
2. Fyll inte på för mycket i tanken. Sluta tanka när bränslet når påfyllningsrörets nederdel. Eftersom bränsle utvidgas när det värms upp kan värme från motorn eller solen göra att bränsle läcker ut ur bränsletanken.

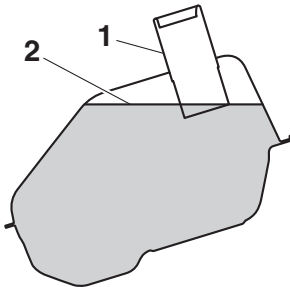

1. Bränsletankens påfyllningsrör
2. Maximal bränslenivå
3. Torka omedelbart upp eventuellt spillt bränsle. **VIKTIGT: Torka omedelbart av bränsle som spillts med en ren, torr, mjuk trasa eftersom bränsle kan försämra målade ytor och plaster.** [MCA10072]
4. Se till att tanklocket stängs ordentligt.

! VARNING

Bensin är giftigt och kan orsaka personskador eller dödsfall. Var försiktig när du hanterar bensin. Sug aldrig upp bensin med munnen. Om du råkar svälja bensin, inandas mycket bensinångor eller får bensin i ögonen, ska du genast uppsöka läkare. Om du får bensin på huden ska du tvätta området med tvål och vatten. Byt kläder om du får bensin på kläderna.

MAU76750

Rekommenderat bränsle:

Vanlig blyfri bensin (gasohol [E10] kan användas)

Tankvolym:

6.6 L (1.7 US gal, 1.5 Imp.gal)

MCA11401

VIKTIGT

Använd bara blyfri bensin. Om du använder bensin som inte är blyfri kan allvarliga skador uppstå på motorn, exempelvis ventiler, kolringar och avgassystem.



TIPS

- Detta märke identifierar det bränsle som rekommenderas för fordonet enligt EU-förordning (EN228).
- Kontrollera att bensinmunstycket har samma märkning när du tankar.

Yamaha-motorn har konstruerats för blyfri regularbensin med ett oktantal på 95 eller högre. Om motorn knackar (eller spikar) bör du använda ett bränsle av annat märke eller en premium blyfri bensin. Om du använder blyfri bensin kommer tändstiftens livslängd att förlängas och underhållskostnaderna minskar.

Gasohol

Det finns två typer av gasohol: en som innehåller etanol och en som innehåller metanol. Bensin som innehåller etanol kan användas om etanolinnehållet inte överstiger 10 % (E10). Bensin som innehåller metanol rekommenderas ej av Yamaha eftersom den kan åstadkomma skador på bränslesystemet eller orsaka problem med fordonets prestanda.

Bränsletankens överfyllnings-slang

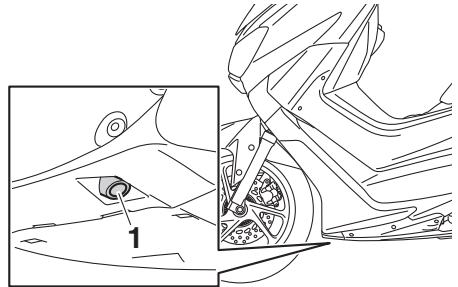

1. Bränsletankens överfyllningsslang

Innan du använder fordonet:

- Kontrollera anslutningen och dragningen av bränsletankens överfyllningsslang.
- Kontrollera att bränsletankens överfyllningsslang inte är skadad eller har sprickor, och byt vid behov.
- Kontrollera att bränsletankens överfyllningsslang inte är tilltäppt, och rengör vid behov.

Instrument och kontrollfunktioner

Katalysator

MAU13434

Denna modell är utrustad med en katalysator i avgasröret.

MWA10863

! VARNING

Avgassystemet är hett efter körning. För att förhindra brandrisk och brännskador:

- Parkera inte i närheten av brandfarliga områden som gräs eller annat material som lätt kan antändas.
- Parkera på en plats där fotgängare eller barn inte kan komma i kontakt med det heta avgassystemet.
- Försäkra dig om att avgassystemet har kallnat innan du arbetar med det.
- Låt inte motorn gå på tomgång i mer än några minuter. Lång tomgångskörning kan göra att värme byggs upp.

MCA10702

VIKTIGT

Använd bara blyfri bensin. Om du använder bensin som inte är blyfri kan katalysatorn ta skada.

Sadel

MAU60621

För att öppna sadeln

1. Ställ upp fordonet på sitt mittstöd.
2. Sätt i nyckeln i huvudströmbrytaren och vrid nyckeln moturs till "SEAT OPEN".

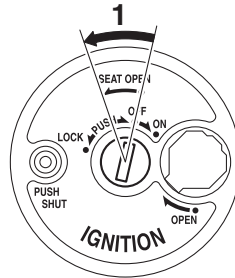

1. Öppna.

TIPS

Tryck inte nyckeln inåt när du vrider på den.

3. Fäll upp sadeln.

För att stänga sadeln

1. Fäll ner sadeln och tryck den nedåt för att låsa den i läge.
2. Ta ur nyckeln.

TIPS

Kontrollera att sadeln sitter ordentligt fast innan du kör iväg.

Förvaringsfack

MAU57081

MWAT1052

Främre förvaringsfack

Det främre förvaringsfacket är placerat framtill på fordonet. Använd facket för små föremål.

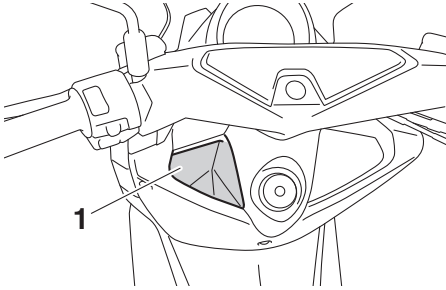

1. Främre förvaringsfack

! VARNING

MWA17250

- Överskrid inte lastgränsen på 1.5 kg (3.3 lb) i det främre förvaringsfacket.
- Lägg inte något som kan störa körningen i det främre förvaringsfacket.

Bakre förvaringsfack

Det bakre förvaringsfacket är placerat under sadeln. Använd facket för större föremål. (Se sidan 3-15.)

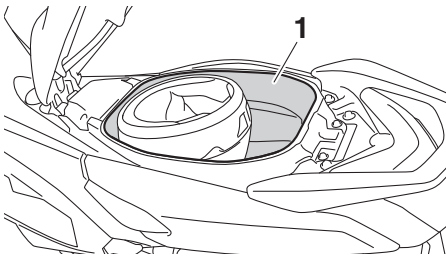

1. Bakre förvaringsfack

! VARNING

- Överskrid inte lastgränsen på 5 kg (11 lb) i det bakre förvaringsfacket.
- Överskrid inte lastgränsen på 168 kg (370 lb) för fordonet.

MCA21150

VIKTIGT

Tänk på följande när du använder förvaringsfacket.

- Eftersom förvaringsfacket tar upp och lagrar värme från solen och/eller motorn, bör du inte förvara föremål som är känsliga för värme, förbrukningsartiklar eller antändbara artiklar i det.
- För att undvika att fukt sprids i förvaringsfacket bör du lägga fuktiga föremål i en plastpåse innan du lägger dem i förvaringsfacket.
- Eftersom förvaringsfacket kan bli blött när fordonet tvättas bör du lägga de saker som du förvarar där i en plastpåse.
- Förvara ingenting av värde eller som är ömtåligt i förvaringsfacket.

TIPS

Lämna inte ditt fordon obebakat med sadeln öppen.

Instrument och kontrollfunktioner

Sidostöd

MAU15306

Sidostödet är placerat på ramens vänstra sida. Fäll upp stödet och fäll ner det med foten medan du håller motorcykeln upprätt.

TIPS

Den inbyggda kontakten i sidostödet är en del av avstängningssystemet för tändkretsen som stänger av tändningen i vissa situationer. (Se följande avsnitt för en förklaring av avstängningssystemet för tändkretsen.)

MAU66800

Avstängningssystem för tändkrets

Kontrollera hur sidostödets kontakt fungerar enligt följande procedur.

3

VARNING

MWA10242

Motorcykeln får inte köras med sidostödet nerfällt, eller om sidostödet inte kan fällas upp ordentligt (eller inte stannar kvar i uppfällt läge) eftersom sidostödet kan komma i kontakt med marken och störa föraren, som då kan förlora kontrollen över motorcykeln. Yamahas avstängningssystem för tändkrets har utvecklats för att hjälpa föraren att uppfylla det ansvar som ställs att fälla upp sidostödet innan motorcykeln körs iväg. Kontrollera därför detta system regelbundet och låt en Yamaha-återförsäljare reparera det om det inte fungerar på rätt sätt.

Instrument och kontrollfunktioner

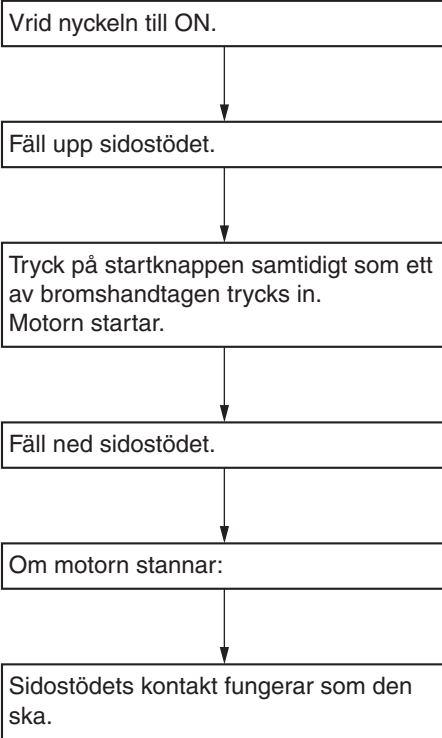

VARNING

- Motorcykeln måste vara uppställd på mittstödet för denna kontroll.
- Om du upptäcker något fel bör du be en Yamaha-återförsäljare att kontrollera systemet innan du kör.

För din egen säkerhet – kontroller före körning

MAU63440

Inspektera fordonet före varje användningstillfälle så att det är i säkert skick. Följ alltid de inspektions- och underhållsprocedurer samt scheman som beskrivs i ägarhandboken.

MWA11152

VARNING

Risken för en olycka eller egendomsskador ökar om du inte inspekterar och underhåller fordonet på rätt sätt. Kör inte fordonet om du stöter på några problem. Låt en Yamaha-återförsäljare se över fordonet om ett problem inte kan åtgärdas med procedurerna som beskrivs i den här handboken.

Kontrollera följande punkter innan fordonet körs:

ARTIKEL	KONTROLLER	SIDAN
Bränsle	<ul style="list-style-type: none">• Kontrollera bränslenivån i tanken.• Fyll på om det behövs.• Kontrollera om det finns läckage i bränsleledningarna.• Kontrollera att bränsletankens överströmningsslang inte är skadad, är igensatt eller har sprickor, och kontrollera slanganslutningen.	3-13, 3-14
Motorolja	<ul style="list-style-type: none">• Kontrollera oljenivån i motorn.• Fyll på, vid behov, med rekommenderad olja till rätt nivå.• Kontrollera om det läcker någon olja.	6-10
Olja i slutväxel	<ul style="list-style-type: none">• Kontrollera om det läcker någon olja.	6-12
Kylvätska	<ul style="list-style-type: none">• Kontrollera kylvätskenivån i kylvätskebehållaren.• Fyll på, vid behov, med rekommenderad kylvätska till rätt nivå.• Kontrollera om kylsystemet läcker.	6-13
Frambroms	<ul style="list-style-type: none">• Kontrollera funktionen.• Om den känns mjuk eller fjädrar, be en Yamaha-återförsäljare att lufta bromssystemet.• Kontrollera om bromsbeläggen är slitna.• Byt vid behov.• Kontrollera vätskenivån i behållaren.• Fyll på specificerad bromsvätska till rätt nivå vid behov.• Kontrollera om hydraulsystemet läcker.	6-21, 6-22, 6-23
Bakbroms	<ul style="list-style-type: none">• Kontrollera funktionen.• Om den känns mjuk eller fjädrar, be en Yamaha-återförsäljare att lufta bromssystemet.• Kontrollera om bromsbeläggen är slitna.• Byt vid behov.• Kontrollera vätskenivån i behållaren.• Fyll på specificerad bromsvätska till rätt nivå vid behov.• Kontrollera om hydraulsystemet läcker.	6-21, 6-22, 6-23
Gashandtag	<ul style="list-style-type: none">• Kontrollera att det går mjukt.• Kontrollera gashandtagets spel.• Vid behov, låt en Yamaha-återförsäljare justera gashandtagets spel och smörja kabeln samt gashandtagets mekanism.	6-18, 6-25

För din egen säkerhet – kontroller före körning

ARTIKEL	KONTROLLER	SIDAN
Reglagekablar	<ul style="list-style-type: none">• Kontrollera att det går mjukt.• Smörj om det behövs.	6-25
Hjul och däck	<ul style="list-style-type: none">• Kontrollera om de är skadade.• Kontrollera mönsterdjup och däckens skick.• Kontrollera lufttrycket.• Korrigera vid behov.	6-19, 6-21
Bromshandtag	<ul style="list-style-type: none">• Kontrollera att det går mjukt.• Smörj ledpunkterna om det behövs.	6-26
Mittstöd, sidostöd	<ul style="list-style-type: none">• Kontrollera att det går mjukt.• Smörj ledpunkterna om det behövs.	6-26
Ramfästen	<ul style="list-style-type: none">• Kontrollera att alla muttrar, bultar och skruvar är ordentligt åtdragna.• Dra åt om det behövs.	—
Instrument, belysning, signaler och kontakter	<ul style="list-style-type: none">• Kontrollera funktionen.• Korrigera vid behov.	—
Sidostödets kontakt	<ul style="list-style-type: none">• Kontrollera funktionen på avstängningssystemet för tändkrets.• Låt en Yamaha-återförsäljare kontrollera fordonet om systemet inte fungerar som det ska.	3-17

Hantering och viktiga punkter vid körning

MAU15952

Läs noga igenom handboken så att du lär dig alla reglage. Fråga en Yamaha-återförsäljare om det finns ett reglage eller en funktion som du inte förstår.

MWA10272

VARNING

Om du inte är bekant med reglagen kan du förlora kontrollen över fordonet vilket kan leda till en olycka eller personskada.

MAU66721

Start av motorn

MCA10251

VIKTIGT

Se sidan 5-4 för information om inkörning av motorn innan du tar fordonet i drift första gången.

För att avstängningssystemet för tändkrets ska tillåta att motorn får startas, måste sidostödet vara uppfällt.

Mer information finns på sidan 3-17.

1. Slå på huvudströmbrytaren.
 - Varningslamporna för motorproblem och kylvätsketemperatur bör lysa i ett par sekunder för att sedan slockna.
 - ABS-varningslampan ska tändas och lysa tills fordonet når en hastighet på 10 km/h (6 mi/h).

MCA15486

VIKTIGT

Om en varningslampa inte tänds när tändningen slås på eller en varningslampa fortsätter att lysa, ska du läsa sidan 3-3 angående kontroll av kretsen för den varningslampan.

2. Vrid av gasen helt.
3. Tryck på startknappen när fram- eller bakbromsen ansätts.

Om motorn inte startar direkt, slapp startknappen och vänta några sekunder innan du försöker igen. Varje startförsök bör göras så kort som möjligt för att inte belasta batteriet för mycket. Låt inte startmotorn arbeta mer än 10 sekunder åt gången.

MCA11043

VIKTIGT

För att motorn ska hålla så länge som möjligt bör du undvika kraftiga accelerationer så länge som motorn är kall!

Hantering och viktiga punkter vid körning

Ivägkörning

MAU45093

1. Håll bakbromshandtaget intryckt med vänster hand och ta tag i handtaget med din högra hand och för slutligen skotern av mittstödet.

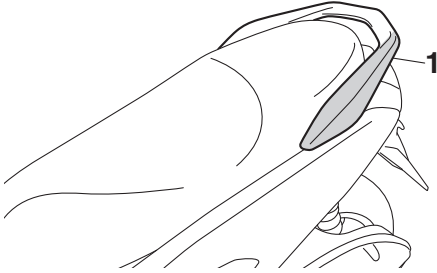

1. Handtag

2. Sitt grensle över sadeln och ställ in backspeglarna.
3. Sätt på blinkersen.
4. Kontrollera trafiksituationen och vrid sedan gasen (höger handtag) sakta för att köra iväg.
5. Stäng av blinkersen.

Acceleration och retardation

MAU16782

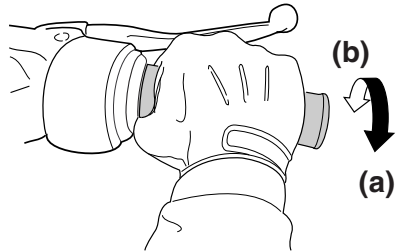

Du kan variera hastigheten genom att vrida på gashandtaget. För att öka hastigheten, vrid gashandtaget i riktning (a). För att minska hastigheten, vrid gashandtaget i riktning (b).

Hantering och viktiga punkter vid körning

Inbromsning

MAU16794

MAU16821

MWA10301

VARNING

- Undvik att bromsa hårt eller plötsligt (speciellt om du lutar dig åt någon sida), eftersom skotern kan sladda eller välta.
- Järnvägs korsningar, spårvagnsspår, järnplattor vid vägarbeten och brunnslock kan bli extremt hala när de är våta. Sakta därför ned och kör över dem försiktigt.
- Kom ihåg att det kan vara mycket svårt att bromsa på vått väglag.
- Kör försiktigt i nedförsbacke eftersom en inbromsning då kan vara mycket svårt.

1. Vrid av gasen helt.
2. Ansätt både frambroms och bakbroms samtidigt genom att dra in bromshandtagen sakta.

Tips för att sänka bränsleförbrukningen

Bränsleförbrukningen beror i stor utsträckning på hur du kör. Här får du några tips för att hålla bränsleförbrukningen nere:

- Undvik höga varvtal under acceleration.
- Undvik höga varvtal när motorn inte är belastad.
- Stäng av motorn i stället för att låta den gå på tomgång länge (exempelvis i trafikstockningar, vid trafikljus och vid järnvägsövergångar).

Hantering och viktiga punkter vid körning

MAU16842

MAU17214

Inkörning av motorn

Den viktigaste tiden för motorns livslängd är den tiden som du kör mellan 0 och 1600 km (1000 mi). Av denna anledning bör du läsa detta material noga.

Eftersom motorn är helt ny får den inte belastas för hårt under de första 1600 km (1000 mi). De olika delarna i motorn slits in och polerar varandra till rätta driftstoleranser. Under denna period bör du undvika att ha fullgas eller belasta motorn på sådant sätt att motorn kan överhettas.

MAUM2012

0–1000 km (0–600 mi)

Undvik att köra under längre tider över 1/3 gaspådrag. **VIKTIGT: Efter 1000 km (600 mi) körning bör du byta motorolja samt olja i slutväxeln.** [MCA11662]

1000–1600 km (600–1000 mi)

Undvik att köra under längre tider över 1/2 gaspådrag.

Efter 1600 km (1000 mi)

Fordonet kan nu köras normalt.

MCA10271

VIKTIGT

Om det uppstår något problem med motorn under inkörningstiden bör du omedelbart ta kontakt med en Yamaha-återförsäljare som får kontrollera orsaken.

Parkering

Vid parkering, stäng av motorn och ta ur nyckeln.

MWA10312

VARNING

- **Eftersom motorn och avgasröret kan bli mycket varma bör du inte parkera där fotgängare eller barn kan nudda delarna och få brännskador.**
- **Parkera inte i en backe eller på mjukt underlag eftersom fordonet då kan välta, vilket ökar risken för bränsleläckor och brand.**
- **Parkera inte i närheten av gräs eller andra material som kan fatta eld.**

Periodiskt underhåll och justering

MAU17246

MWA15461

Regelbunden kontroll, justering och smörjning håller ditt fordon i trafiksäkert och gott skick. Fordonets ägare/föraren ansvarar för säkerheten. De viktigaste punkterna för kontroll, justering och smörjning av fordonet beskrivs på sidorna som följer.

De tidsintervall som finns angivna i tabellen för regelbundet underhåll bör enbart ses som rekommendationer under normala körförhållanden. Underhåll kanske måste utföras oftare beroende på väder, vägförhållanden, geografiskt läge och körstil.

MWA10322

VARNING

Risken för personskador eller dödsfall när fordonet underhålls eller körs kan öka om fordonet inte sköts eller underhålls på rätt sätt. Låt en Yamaha-återförsäljare utföra service om du inte är van vid fordonsunderhåll.

MWA15123

VARNING

Stäng av motorn när underhåll utförs om inte annat anges.

- När motorn är igång finns det rörliga delar i den där kroppsdelar eller kläder kan fastna och elektriska delar som kan orsaka elektriska stötar eller brand.
- Om motorn körs när underhåll utförs kan det leda till ögonskador, brännskador, brand eller kolmonoxidförgiftning – eventuellt med dödlig utgång. Mer information om kolmonoxidförgiftning finns på sidan 1-2.

VARNING

Bromsskivor, bromsok, trummor, och bromsbelägg kan bli mycket varma under användning. Låt bromskomponenterna kallna innan du rör vid dem för att undvika brännskador.

Ägarens verktygssats

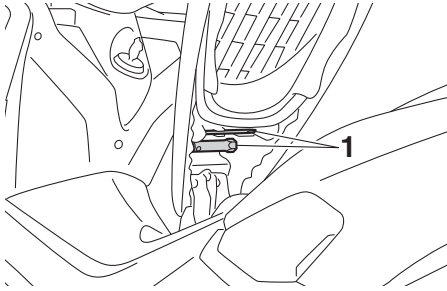

1. Ägarens verktygssats

Ägarens verktygssats finns placerad under sadeln. (Se sidan 3-15.)

Den serviceinformation som finns i denna handbok och de verktyg som finns i ägarens verktygssats är till för att hjälpa dig under arbeten med förebyggande skötsel och vid mindre reparationer. Du kan emellertid behöva ytterligare verktyg, som exempelvis en momentnyckel, för att genomföra vissa skötselarbeten på rätt sätt.

TIPS

Om du inte har tillgång till dessa verktyg eller inte har tillräcklig erfarenhet för ett speciellt arbete, kan du be en Yamaha-återförsäljare att utföra det åt dig.

Periodiskt underhåll och justering

MAU71020

TIPS

- De årliga kontrollerna måste genomföras varje år, utom då en kilometerbaserad skötsel, eller för UK, en milebaserad skötsel, genomförs i stället.
- Från 30000 km (17500 mi) bör skötselintervallen upprepas med början från 6000 km (3500 mi).
- De punkter som är markerade med en asterisk bör utföras av en Yamaha-återförsäljare eftersom dessa punkter kräver användande av specialverktyg, data och tekniska kunskaper.

MAU71060

Tabell över regelbunden skötsel för emissionssystemet

NR.	ARTIKEL	KONTROLLPUNKT ELLER SKÖTSELARBETE	MÄTARSTÄLLNING					ÅRLIG KONTROLL
			X 1000 km		X 1000 mi			
			1	6	12	18	24	
			1	6	12	18	24	
			0.6	3.5	7	10.5	14	
1	* Bränsleledning	<ul style="list-style-type: none"> • Kontrollera bensinslangarna om de har sprickor eller andra skador. • Byt vid behov. 		√	√	√	√	√
2	* Tändstift	<ul style="list-style-type: none"> • Kontrollera skicket. • Justera gapet och rengör. 		√		√		
		<ul style="list-style-type: none"> • Byt ut. 			√		√	
3	* Ventilspel	<ul style="list-style-type: none"> • Kontrollera och justera. 		√	√	√	√	
4	* Bränsleinsprutning	<ul style="list-style-type: none"> • Kontrollera tomgångsvarvtalet. 	√	√	√	√	√	√
5	* Avgassystem	<ul style="list-style-type: none"> • Kontrollera om det finns läckor. • Dra åt om det behövs. • Byt packning vid behov. 	√	√	√	√	√	

Periodiskt underhåll och justering

MAU71361

Tabell över allmän skötsel och smörjning

NR.	ARTIKEL	KONTROLLPUNKT ELLER SKÖTSELARBETE	MÄTARSTÄLLNING					ÅRLIG KONTROLL
			X 1000 km		X 1000 mi			
			1	6	12	18	24	
			1	6	12	18	24	
			0.6	3.5	7	10.5	14	
1	* Kontroll med diagnostiskt system	<ul style="list-style-type: none"> Utför en dynamisk kontroll med Yamahas diagnostikverktyg. Kontrollera felkoderna. 	√	√	√	√	√	√
2	* Luftfilter	• Byt ut.	Var 18000 km (10500 mi)					
3	* Luftfilterhusets slang	• Rengör.	√	√	√	√	√	
4	* Luftfilter i V-rems-huset	<ul style="list-style-type: none"> Rengör. Byt vid behov. 		√	√	√	√	√
5	* Frambroms	<ul style="list-style-type: none"> Kontrollera funktionen, vätskenivån och eventuellt läckage. Byt ut bromsbeläggen om det behövs. 	√	√	√	√	√	√
6	* Bakbroms	<ul style="list-style-type: none"> Kontrollera funktionen, vätskenivån och eventuellt läckage. Byt ut bromsbeläggen om det behövs. 	√	√	√	√	√	√
7	* Bromsslangar	• Kontrollera om de har sprickor eller andra skador.		√	√	√	√	√
		• Byt ut.	Vart 4:e år					
8	* Bromsvätska	• Byt.	Vartannat år					
9	* Hjul	<ul style="list-style-type: none"> Kontrollera om de är skeva eller har skador. Byt vid behov. 		√	√	√	√	
10	* Däck	<ul style="list-style-type: none"> Kontrollera mönsterdjup och om de har skador. Byt vid behov. Kontrollera lufttrycket. Korrigerar vid behov. 		√	√	√	√	√
11	* Hjullager	• Kontrollera lagerspel och om de har skador.		√	√	√	√	
12	* Styrlager	• Kontrollera om lageruppsättningar är lösa.	√	√	√	√		
		• Fyll på lagom med litiumbaserat fett.					√	

6

Periodiskt underhåll och justering

NR.	ARTIKEL	KONTROLLPUNKT ELLER SKÖTSELARBETE	MÄTARSTÄLLNING					ÅRLIG KONTROLL	
			X 1000 km						
			1	6	12	18	24		
			X 1000 km	1	6	12	18	24	
			X 1000 mi	0.6	3.5	7	10.5	14	
13	* Ramfästen	<ul style="list-style-type: none"> Kontrollera att alla muttrar, bultar och skruvar är ordentligt åtdragna. 		√	√	√	√	√	√
14	Fram- och bakbromshandtagens leder	<ul style="list-style-type: none"> Smörj med silikonbaserat fett. 		√	√	√	√	√	√
15	Sidostöd, mittstöd	<ul style="list-style-type: none"> Kontrollera funktionen. Smörj med ett litiumbaserat fett. 		√	√	√	√	√	√
16	* Sidostödets kontakt	<ul style="list-style-type: none"> Kontrollera funktionen och byt ut vid behov. 	√	√	√	√	√	√	√
17	* Framgaffel	<ul style="list-style-type: none"> Kontrollera funktion och om det läcker olja. Byt vid behov. 		√	√	√	√	√	
18	* Stötdämpare	<ul style="list-style-type: none"> Kontrollera funktion och om det läcker olja. Byt vid behov. 		√	√	√	√	√	
19	Motorolja	<ul style="list-style-type: none"> Byt (värm upp motorn före dränering). Kontrollera oljenivån och om det läcker olja. 	Vid inledande intervall och när indikatorn för oljebyte blinkar eller tänds [var 6000 km (3500 mi)].					√	
20	* Motorns oljesil	<ul style="list-style-type: none"> Rengör. 	√						
21	* Olja i slutväxel	<ul style="list-style-type: none"> Kontrollera om det läcker någon olja. 	√	√	√	√	√		
		<ul style="list-style-type: none"> Byt. 	√		√		√		
22	* Kylsystem	<ul style="list-style-type: none"> Kontrollera kylvätskenivån och om det läcker kylvätska. 		√	√	√	√	√	
		<ul style="list-style-type: none"> Byt. 	Vart 3:e år						
23	* V-rem	<ul style="list-style-type: none"> Byt ut. 	När indikatorn för V-remsbyte blinkar eller tänds						
24	* Bromskontakter, fram och bak	<ul style="list-style-type: none"> Kontrollera funktionen. 	√	√	√	√	√	√	
25	* Rörliga delar och kablar	<ul style="list-style-type: none"> Smörj. 		√	√	√	√	√	

Periodiskt underhåll och justering

NR.	ARTIKEL	KONTROLLPUNKT ELLER SKÖTSELARBETE	MÄTARSTÄLLNING					ÅRLIG KONTROLL
			X 1000 km					
			1	6	12	18	24	
		X 1000 mi	0.6	3.5	7	10.5	14	
26	* Gashandtagshus och vajer	<ul style="list-style-type: none"> • Kontrollera funktion och spel. • Justera gasvajerns spel vid behov. • Smörj gashandtagshuset och vajern. 		√	√	√	√	√
27	* Belysning, signaler och kontakter	<ul style="list-style-type: none"> • Kontrollera funktionen. • Ställ in halvljuset. 	√	√	√	√	√	√

MAU72790

TIPS

- Motorns luftfilter och V-remmens luftfilter
 - Luftfiltret i motorn på denna modell är utrustat med ett oljeindränkt papperselement av engångstyp och får inte blåsas rent med tryckluft eftersom det då kan skadas.
 - Motorns luftfilterelement bör bytas och V-remmens luftfilterelement bör underhållas oftare vid körning på ovanligt blöta eller dammiga vägar.
- Hydraulbroms
 - Byt alltid vätska efter det att bromsens huvudcylindrar och bromsok har tagits isär. Kontrollera regelbundet bromsvätskans nivå och fyll på behållarna vid behov.
 - Vartannat år bör huvudbromscylinderns och bromsokens inre komponenter bytas samt bromsvätskan ersättas.
 - Byt bromsledningar vart fjärde år eller om det uppstått sprickor eller om de är skadade.

Periodiskt underhåll och justering

MAU18773

Lossa och sätta fast paneler

De paneler som visas på bilden måste lossas för att visa skötselarbeten som beskrivs i detta kapitel ska kunna utföras. Titta i detta avsnitt varje gång som en panel måste lossas eller sättas fast.

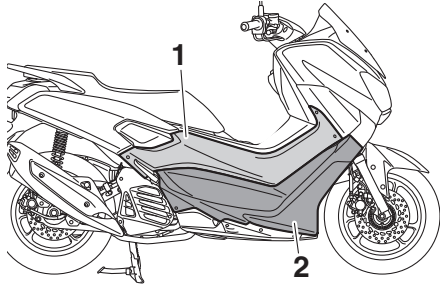

1. Panel A
2. Panel B

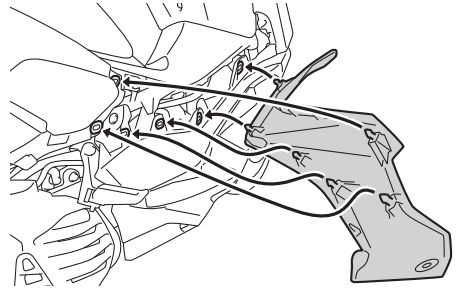

2. Skjut in den högra passagerarfotpinnen till ursprungsläget.

Panel B

För att ta bort panelen

1. Ta bort panel A.
2. Ta bort snabbfästena och bulten.

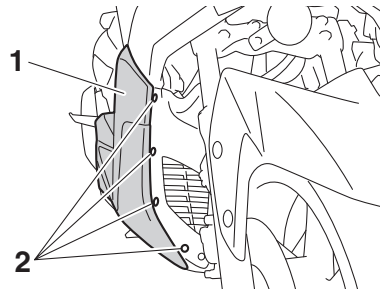

1. Panel B
2. Snabbfäste

Panel A

För att ta bort panelen

1. Lossa och ta bort bultarna.

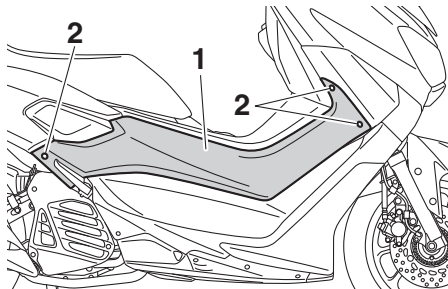

1. Panel A
 2. Bult
2. Skjut ut den högra passagerarfotpinnen och dra panelen utåt.

För att sätta fast panelen

1. Placera panelen där den ska sitta och skruva fast den med bultarna.

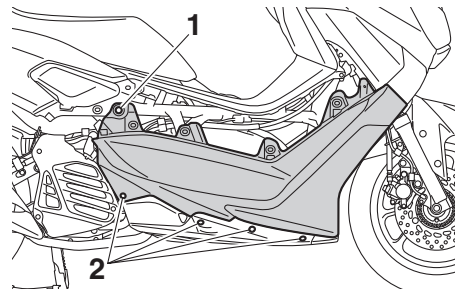

1. Bult
2. Snabbfäste

3. Ta bort de högra fotmattorna genom att dra dem uppåt.

MAU67270

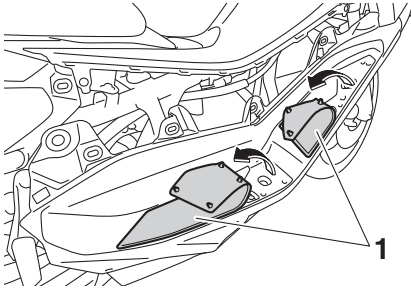

1. Fotmatta

4. Ta bort bultarna och dra panelen utåt.

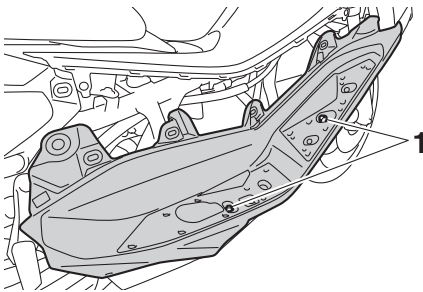

1. Bult

För att sätta fast panelen

1. Placera panelen där den ska sitta och skruva fast den med bultarna.
2. Sätt tillbaka de högra fotmattorna i ursprungslägena och tryck ned dem så att de sitter fast.
3. Montera bulten och snabbfästena.
4. Montera panel A.

Kontroll av tändstiftet

Tändstiftet är en viktig komponent i motorn och det är lätt att kontrollera det. Eftersom värme och avlagringar gör att tändstiftet långsamt eroderar, bör tändstiftet tas bort och kontrolleras enligt tabellen för regelbunden skötsel och smörjning. Dessutom kan tändstiftets skick avslöja motorns skick.

För att ta bort tändstiftet

1. Ställ upp fordonet på sitt mittstöd.
2. Ta bort panelerna A och B. (Se sidan 6-7.)
3. Ta bort tändstiftshatten.

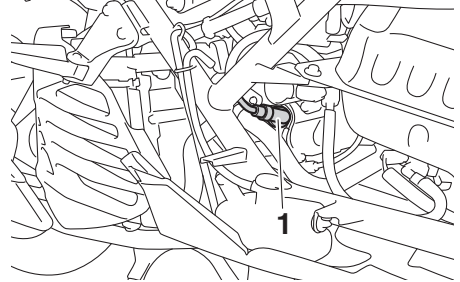

1. Tändstiftsskydd

4. Ta bort tändstiften som bilden visar med hjälp av den tändstiftsnyckel som finns i ägarens verktygssats.



1. Tändstiftsnyckel

Periodiskt underhåll och justering

För att kontrollera tändstiftet

1. Kontrollera att porslinet runt mittelektroden har en lätt ljusbrun färg (den ideala färgen när fordonet körs normalt).

TIPS

Om färgen på tändstiftet skiljer sig från de andra kan det vara fel på motorn. Försök inte åtgärda felet själv. Låt i stället en Yamaha-återförsäljare kontrollera motorcykeln.

2. Kontrollera om elektroden på tändstiftet har eroderat eller om det finns avlagringar och byt tändstiftet vid behov.

Rekommenderat tändstift: NGK/CPR8EA-9

3. Mät elektrodavståndet på tändstiftet med ett bladmått och justera avståndet vid behov.

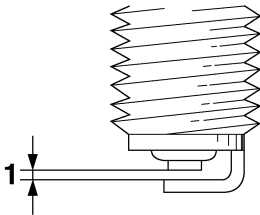

1. Rekommenderat elektrodavstånd

Rekommenderat elektrodavstånd: 0.8–0.9 mm (0.031–0.035 in)

För att montera tändstiftet

1. Gör rent tätningsringen och dess anliggningsytor och torka av gängorna på tändstiftet.
2. Montera tändstiftet med hjälp av tändstiftsnyckeln och dra åt tändstiftet till angivet moment.

Åtdragningsmoment:

Tändstift:
13 N·m (1.3 kgf·m, 9.4 lb·ft)

TIPS

Om du inte har tillgång till en momentnyckel när du drar åt tändstiftet kan du dra åt det genom att dra fast det ytterligare 1/4–1/2 varv efter det att du skruvat fast det för hand. Tändstiftet bör emellertid dras åt med en momentnyckel så snart som möjligt.

3. Sätt fast tändstiftshatten.

TIPS

Montera tändstiftshatten så som visas på bilden och kontrollera att tändstiftskabeln inte kommer i kontakt med de omgivande delarna.

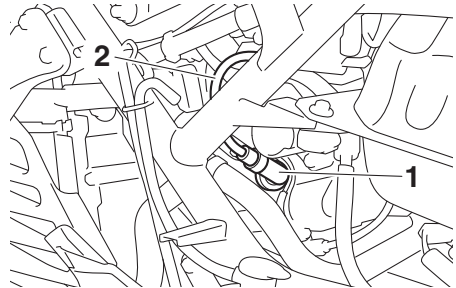

1. Tändstiftsskydd
2. Tändstiftskabel

4. Sätt fast panelerna.

MAU66991

Motorolja och oljesil

Oljenivån i motorn bör kontrolleras före varje körning. Dessutom måste oljan och oljesilen bytas vid de intervall som anges i tabellen för regelbunden skötsel och smörjning.

För att kontrollera motorns oljenivå

1. Ställ upp fordonet på sitt mittstöd. Om det lutar lite kan du få en felaktig avläsning.
2. Starta motorn, värm upp den under några minuter och stäng sedan av motorn igen.
3. Vänta några minuter så att oljan stabiliseras, ta bort påfyllningslocket för motoroljan och torka av oljestickan. Stoppa tillbaka oljestickan (utan att skruva in den) och lyft sedan upp den för att kontrollera oljenivån. **En VARNING! Ljuddämparen och dess skydd blir mycket varma under användning. Låt ljuddämparen och dess skydd svalna innan du tar bort oljepåfyllningslocket för att undvika brännskador.** [MWA17810]

TIPS

Motorns oljenivå ska ligga mellan spetsen på oljestickan och markeringen för maximinivå.

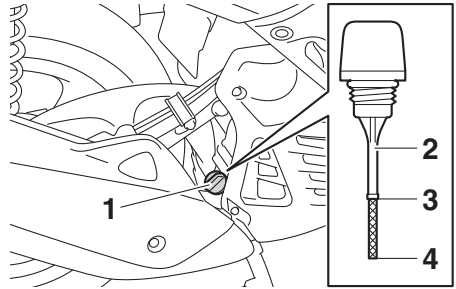

1. Påfyllningslock för motorolja
 2. Oljesticka
 3. Max-markering
 4. Spetsen på oljestickan
4. Om oljenivån inte befinner sig mellan spetsen på oljestickan och markeringen för maximinivån, bör olja av rekommenderad typ fyllas på till rätt nivå.
5. Stoppa ner oljestickan i påfyllningshålet och dra fast påfyllningslocket.

För att byta motorolja och rengöra oljesilen

1. Starta motorn, värm upp den under några minuter och stäng sedan av motorn igen.
2. Placera ett oljetråg under motorn för att samla upp oljan.
3. Ta bort påfyllningslocket och avtappningspluggarna för motorolja, A och B, och töm ut oljan från vevhuset. **VIKTIGT: När motoroljans avtappningsplugg B lossas, kommer O-ringen, fjädern och oljesilen att falla ut. Var försiktig så att du inte tappar bort dessa delar.** [MCAT1022]

Periodiskt underhåll och justering

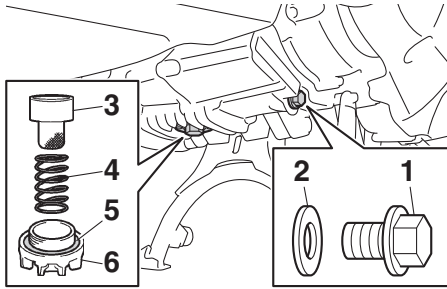

1. Oljeavtappningsplugg A
2. Packning
3. Oljesil
4. Fjäder
5. O-ring
6. Oljeavtappningsplugg B

4. Rengör motorns oljesil med lösningsmedel, kontrollera så att den inte är skadad och byt den vid behov.
5. Montera motorns oljesil, kompressionsfjäder, en ny O-ring och motoroljans avtappningsplugg B.

TIPS

Se till att enhetens O-ring sitter rätt place-rad.

6. Montera motorns avtappningsplugg A och den nya packningen, och dra sedan åt båda avtappningspluggarna till specificerade åtdragningsmoment.

Åtdragningsmoment:

- Oljeavtappningsplugg A:
20 N·m (2.0 kgf·m, 14 lb·ft)
- Oljeavtappningsplugg B:
32 N·m (3.2 kgf·m, 23 lb·ft)

7. Fyll på med den rekommenderade mängden motorolja och montera därefter och dra fast påfyllningslocket.

Rekommenderad motorolja:

Se sidan 8-1.

Oljemängd:

0.90 L (0.95 US qt, 0.79 Imp.qt)

TIPS

Kom ihåg att torka bort eventuell utspillad olja från fordonet så snart motorn och avgassystemet har svalnat.

MCA11621

VIKTIGT

- För att undvika att kopplingen slirar (motorolja smörjer även kopplingen), bör inga tillsatser blandas in i oljan. Använd inte oljor med en dieselspecifikation som "CD" eller oljor med högre kvalitet än den som anges. Använd dessutom inte oljor som är märkta "ENERGY CONSERVING II" (ENERGIBESPARANDE II) eller högre.
 - Se till att inga främmande föremål kommer ner i vevhuset.
8. Starta motorn och låt den gå på tomgång under flera minuter medan du kontrollerar om det finns något oljeläckage. Om det läcker någon olja, stäng omedelbart av motorn och kontrollera anledningen till oljeläcket.
 9. Stäng av motorn och kontrollera oljenivån. Fyll på vid behov.
 10. Nollställ trippmätaren för oljebyte och indikatorn för oljebyte "OIL". (Se sidan 3-6 för information om återställning.)

Periodiskt underhåll och justering

MAU20067

Olja i slutväxel

Kontrollera så att det inte läcker olja från slutväxeln innan du kör. Om du upptäcker något läckage bör du låta en Yamaha-återförsäljare kontrollera och reparera skotern. Dessutom måste oljan i slutväxeln bytas vid de intervall som anges i tabellen för regelbunden skötsel och smörjning.

1. Starta motorn och värm upp oljan i slutväxeln genom att köra skotern under flera minuter och stäng sedan av motorn igen.
2. Ställ upp skotern på sitt mittstöd.
3. Placera ett oljeträg under slutväxeln för att samla upp oljan.
4. Ta bort påfyllningslocket och dess O-ring från slutväxelhuset.

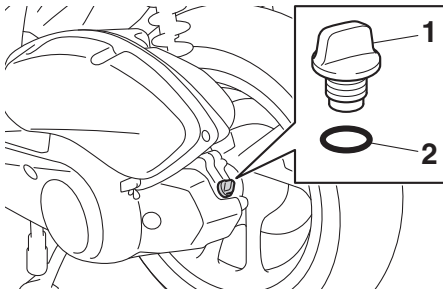

1. Påfyllningslock för slutväxelolja
2. O-ring

5. Ta bort avtappningspluggen och dess packning i slutväxeln för att tappa ur oljan ur slutväxelhuset.

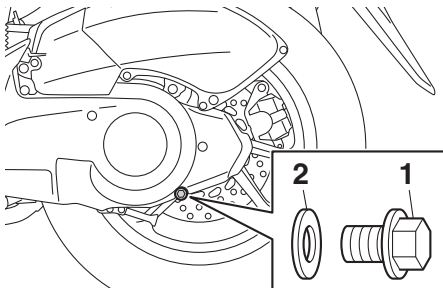

1. Avtappningsplugg i slutväxeln
2. Packning

6. Montera avtappningspluggen och den nya packningen, dra sedan åt pluggen till angivet moment.

Åtdragningsmoment:

Avtappningsplugg i slutväxeln:
20 N·m (2.0 kgf·m, 14 lb·ft)

7. Fyll på med angiven mängd rekommenderad olja i slutväxeln. **En VARNING! Se till att inga främmande föremål kommer in i slutväxeln. Se till att ingen olja kommer på däck eller fälg.** [MWA11312]

Rekommenderad olja i slutväxel:

Se sidan 8-1.

Oljemängd:

0.15 L (0.16 US qt, 0.13 Imp.qt)

8. Montera påfyllningslocket och dess O-ring på slutväxelhuset och dra åt locket.
9. Kontrollera så att det inte läcker olja från slutväxeln. Kontrollera anledningen till det om det läcker.

Periodiskt underhåll och justering

Kylvätska

MAU20071

Kylvätskenivån bör kontrolleras före varje körning. Dessutom måste kylvätskan bytas vid de intervall som anges i tabellen för regelbunden skötsel och smörjning.

MAUN1090

För att kontrollera kylvätskenivån

1. Ställ upp fordonet på sitt mittstöd.

TIPS

- Kylvätskenivån måste kontrolleras på en kall motor eftersom nivån varierar med motortemperaturen.
- Se till att fordonet står helt upprätt när du kontrollerar oljenivån. Om det lutar lite kan du få en felaktig avläsning.

2. Kontrollera kylvätskenivån genom inspektionsglaset.

TIPS

Kylvätskenivån bör vara mellan min- och max-markeringarna.

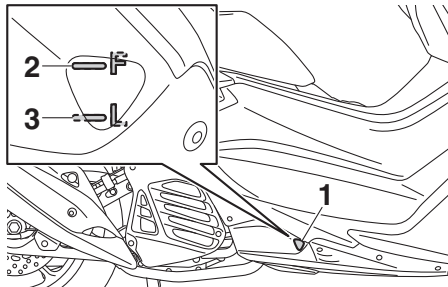

1. Inspektionsglas för kylvätskenivå
 2. Max-markering
 3. Min-markering
3. Om kylvätskenivån befinner sig vid eller under minimimärket ska du lyfta bort den högra fotmattan genom att dra den rakt upp.

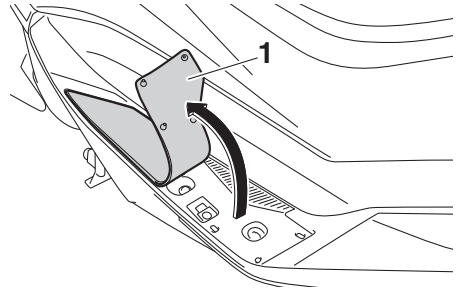

1. Fotmatta

4. Ta bort locket på kylvätskebehållaren.

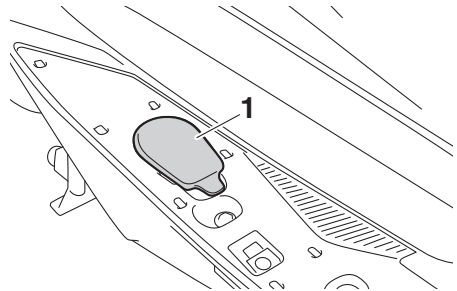

1. Kåpa över kylvätskebehållare

5. Ta bort locket på kylvätskebehållaren, fyll på med kylvätska upp till max-markeringen, sätt på locket igen. **En VARNING! Ta bara bort kylvätskelocket. Ta aldrig bort kylvätskelocket när motorn är varm.**

[MWA15162] **VIKTIGT:** Om du inte har tillgång till kylvätska kan du använda destillerat vatten eller mjukt vattenledningsvatten. Använd inte hårt vatten eller saltvatten eftersom det kan skada motorn. Om du har använt vatten i stället för kylvätska bör du byta ut det mot kylvätska vid första bästa tillfälle. I annat fall kommer kylsystemet inte att vara skyddat mot isbildning och korrosion. Om du har tillsatt vatten till kylvätskan, be en Yamaha-återförsäljare att kontrollera kyl-

Periodiskt underhåll och justering

vätskan så snart som möjligt. I annat fall kommer motorns kyleffekt att reduceras. [MCA10473]

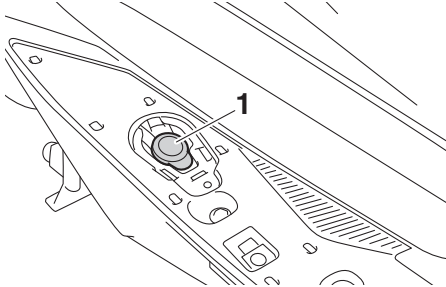

1. Kylvätskebehållarens lock

Rymd i kylvätskebehållare (upp till max-markeringen):

0.25 L (0.26 US qt, 0.22 Imp.qt)

6. Sätt fast kylvätskebehållarens lock.
7. Sätt tillbaka den högra fotmattan i ursprungsläget och tryck ned den så att den sitter fast.

För att byta kylvätska

MAU67280

1. Placera motorcykeln på en plan yta och låt motorn kallna om den är varm.
2. Ta bort panelerna A och B. (Se sidan 6-7.)
3. Ta bort kylarlocket genom att lossa bultarna.

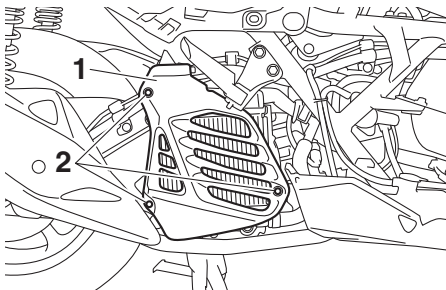

1. Kylarlock
2. Bult

4. Placera en behållare under motorn för att samla upp den använda kylvätskan.
5. Ta bort kylvätskelocket. **En VARNING! Ta aldrig bort kylvätskelocket när motorn är varm.**

[MWA10382]

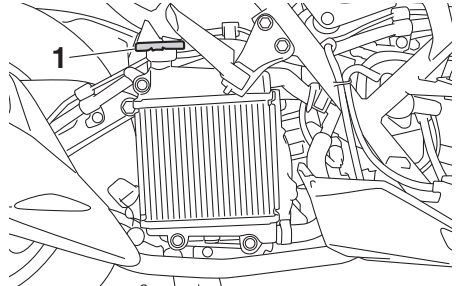

1. Kylvätskelock

6. Ta bort avtappningsskruven och dess O-ring, och töm ut kylvätskan från kylsystemet.

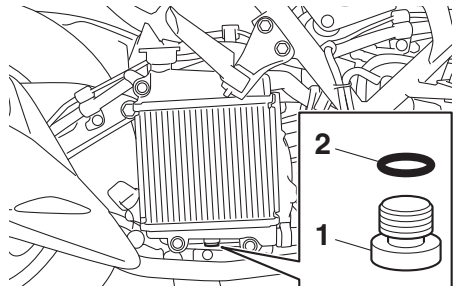

1. Avtappningsskruv för kylvätska
2. O-ring

7. Ta bort avtappningspluggen och dess packning, och töm ut kylvätskan från kylsystemet.

Periodiskt underhåll och justering

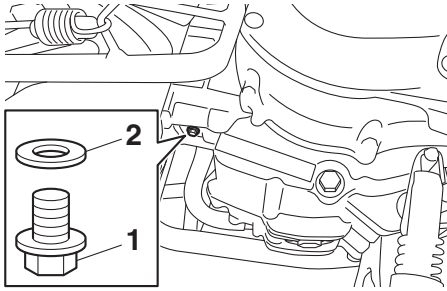

1. Avtappningsplugg för kylvätska
2. Packning
8. Ta bort kylvätskebehållaren genom att lossa bulten.

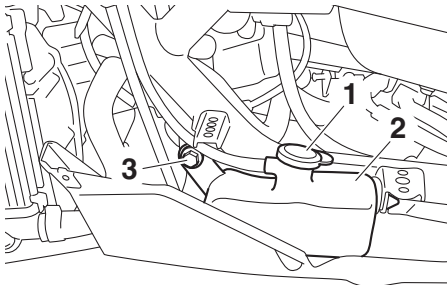

1. Kylvätskebehållarens lock
2. Kylvätskebehållare
3. Bult
9. Ta bort locket över kylvätskebehållaren och vänd behållaren upp och ner för att tömma den.
10. Spola rent i kylsystemet ordentligt med rent ledningsvatten när kylvätskan är urtappad.
11. Montera kylvätskebehållaren genom att skruva fast bulten.
12. Montera kylvätskans avtappningsplugg och den nya packningen, dra sedan åt pluggen till angivet moment.

Åtdragningsmoment:

Avtappningsplugg för kylvätska:
10 N·m (1.0 kgf·m, 7.2 lb·ft)

13. Sätt fast avtappningsskruven och dess O-ring.

14. Fyll på med rekommenderad kylvätska i behållaren till markeringen för maxnivå och sätt på locket på kylvätskebehållaren.
15. Häll i rekommenderad kylvätska i kylsystemet tills det är fullt.

Blandningsförhållande frostskyddsvätska/vatten:

1:1

Rekommenderad frostskyddsvätska:

Högkvalitativ etylenglykol som innehåller korrosionsdämpande tillsatser för motorer tillverkade i aluminium

Kylvätskemängd:

Kylare (inklusive alla slangar):

0.46 L (0.49 US qt, 0.40 Imp.qt)

Kylvätskebehållare (upp till maxmarkeringen):

0.25 L (0.26 US qt, 0.22 Imp.qt)

16. Sätt på kylvätskelocket, starta motorn och låt den gå på tomgång under några minuter och stäng sedan av motorn igen.
17. Ta bort kylvätskenivån i kylaren. Vid behov, fyll på kylvätska tills det att nivån når upp till översta kanten i kylaren och sätt på kylvätskelocket igen.
18. Starta motorn och kontrollera så att det inte läcker någon kylvätska. Om det läcker kylvätska bör du be en Yamaha-återförsäljare att kontrollera kylsystemet.
19. Montera kylarlocket genom att skruva fast bultarna.
20. Sätt fast panelerna.

Periodiskt underhåll och justering

MAU67174

Luftfilter och V-remshusets luftfilter

Luftfiltret bör bytas ut och luftfiltret i V-remshuset bör rengöras vid de intervall som anges i tabellen för regelbunden skötsel och smörjning. Samtliga filter måste rengöras oftare om du kör i fuktiga eller dammiga områden. Luftfiltrets slang och luftfiltrets slang i V-remshuset bör kontrolleras regelbundet och rengöras vid behov.

Rengöring av luftfiltrets slang

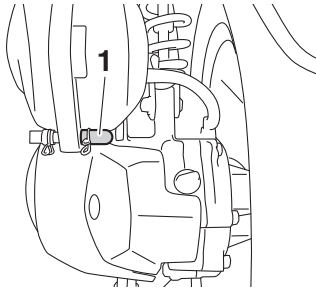

1. Luftfiltrets slang

1. Kontrollera om det samlats smuts eller vatten i slangen på baksidan av luftfiltret.
2. Om det samlats smuts eller vatten tar du bort slangen och rengör den. Sätt sedan tillbaka den.

TIPS

Kom ihåg att kontrollera om luftfilterelementet är mycket smutsigt eller skadat och byt ut det vid behov om smuts eller vatten fanns i slangen.

Byte av luftfiltret

1. Ställ upp fordonet på sitt mittstöd.
2. Ta bort locket över luftfiltret genom att lossa skruvarna.

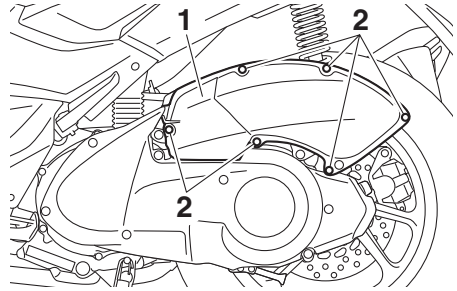

1. Lock över luftfilter
2. Skruv

3. Dra ut luftfiltret.

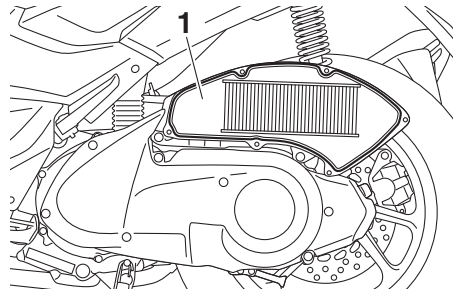

1. Luftfilter

4. Stoppa in ett nytt luftfilter i luftfilterhuset. **VIKTIGT: Se till att luftfiltret sitter ordentligt i luftfilterhuset. Motorn får aldrig köras utan att luftfiltret är monterat. I annat fall kan kolven(-arna) och/eller cylindern(-arna) slitas onormalt mycket.**

[MCA10482]

MCA21220

VIKTIGT

- Luftfiltret måste bytas vid de intervall som anges i tabellen för regelbunden skötsel och smörjning.
- Luftfiltret måste bytas oftare om du kör i ovanligt fuktiga eller dammiga områden.
- Rengör inte luftfiltret genom att blåsa på det med tryckluft.

Periodiskt underhåll och justering

5. Montera locket över luftfiltret med och skruva fast skruvarna.

Rengöring av luftfiltrets slang i V-remshuset

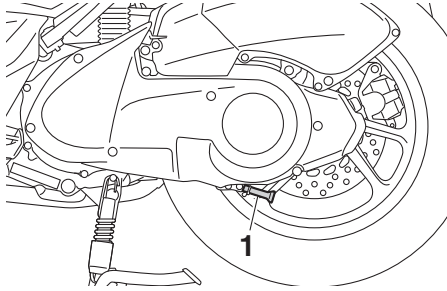

1. Luftfiltrets slang i V-remshuset

1. Kontrollera om det samlats smuts eller vatten i slangen på baksidan av V-remshuset.
2. Om det samlats smuts eller vatten tar du bort slangen och rengör den. Sätt sedan tillbaka den.

TIPS

Kom ihåg att kontrollera om V-remshusets luftfilterelement är mycket smutsigt eller skadat och rengör eller byt ut det vid behov om smuts eller vatten fanns i slangen.

Rengöring av luftfilter i V-remshuset

1. Ställ upp fordonet på sitt mittstöd.
2. Ta bort skruvarna och dra skyddet för luftfiltret i V-remshuset utåt och bort från V-remshuset.

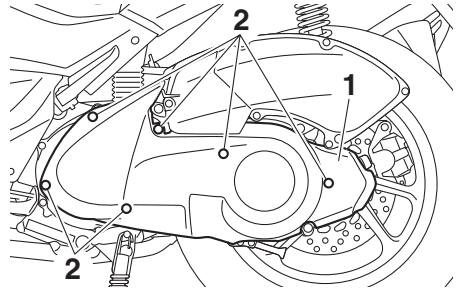

1. Skydd för luftfilter i V-remshuset
2. Skruv

3. Ta ut luftfiltret i V-remshuset och rengör det med lösningsmedel. Krama ur det kvarvarande lösningsmedlet i filtret efter rengöring. **En VARNING! Använd endast ett lösningsmedel avsett för rengöring av delar. För att undvika risken för brand eller explosion ska du inte använda bensin eller lösningsmedel med låg flampunkt.** [MWA10432] **VIKTIGT:** För att undvika skador på luftfilterelementet ska det hanteras försiktigt och inte vridas. [MCA10522]

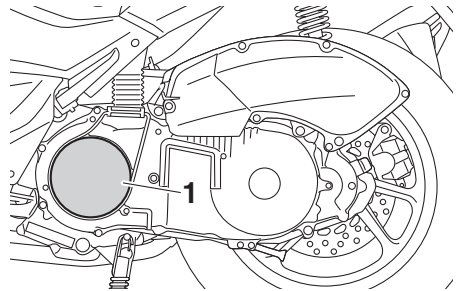

1. Luftfilter i V-remshuset

Periodiskt underhåll och justering

MAU21386

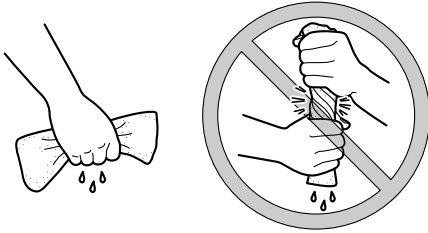

4. Applicera olja av rekommenderad typ på hela ytan av skumgummit och krama sedan ur överflödiga olja.

TIPS

- Luftfilterelementet skall bli vått, men ej droppa.
- Kontrollera om luftfiltret är smutsigt eller skadat och byt ut det vid behov.

Rekommenderad olja:

Yamaha luftfilterolja eller annan typ av luftfilterolja

5. Stoppa in luftfiltret i V-remshuset.
6. Montera skyddet över luftfilterelementet genom att skruva fast skruvarna.

Kontroll av gashandtagets spel

Mät gashandtagets spel enligt bilden.

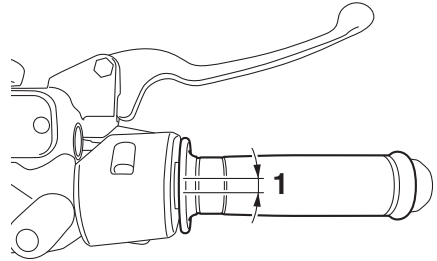

1. Gashandtagets spel

Gashandtagets spel:

3.0–5.0 mm (0.12–0.20 in)

Kontrollera regelbundet gashandtagets spel och låt vid behov en Yamaha-återförsäljare justera det.

Periodiskt underhåll och justering

MAU21402

MAU69760

Ventilspelet

Ventilspelet förändras med tiden vilket leder till att motorn får en felaktig bränsle/luftblandning och/eller motorn kan låta illa. För att förhindra att detta inträffar måste ventilspelet justeras av en Yamaha-återförsäljare vid de intervall som anges i tabellen för regelbunden skötsel och smörjning.

Däck

Däcken är det enda på fordonet som har kontakt med vägen. Säkerhet under alla körförhållanden hänger på en relativt liten kontaktyta. Därför är det absolut nödvändigt att hålla däcken i gott skick vid alla tillfällen och byta ut dem vid lämplig tidpunkt med de specificerade däcken.

Däckens lufttryck

Däckens lufttryck bör kontrolleras och eventuellt justeras före varje körning.

MWA10504



VARNING

Om fordonet körs med fel däcktryck kan föraren förlora kontrollen över det vilket kan leda till allvariga personskador eller dödsfall.

- **Däckens lufttryck bör kontrolleras när däcken är kalla (dvs när temperaturen på däcken är densamma som den omgivande luftens).**
- **Däckens lufttryck bör anpassas med avseende på hastighet och den totala vikten på förare, passagerare, bagage och de tillbehör som är godkända för denna modell.**

Däckens lufttryck (uppmätt när däcken är kalla):

1 person:

Fram:

150 kPa (1.50 kgf/cm², 22 psi)

Bak:

250 kPa (2.50 kgf/cm², 36 psi)

2 personer:

Fram:

150 kPa (1.50 kgf/cm², 22 psi)

Bak:

250 kPa (2.50 kgf/cm², 36 psi)

Maxlast*:

168 kg (370 lb)

* Total vikt på förare, passagerare, bagage och tillbehör

Periodiskt underhåll och justering

MWA10512

! VARNING

Lasta inte för mycket på fordonet. En olycka kan inträffa om du kör ett överlastat fordon.

Kontroll av däck

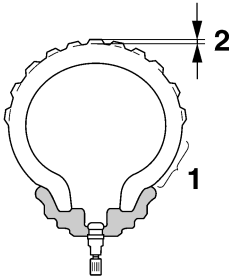

1. Däckssidor
2. Mönsterdjup

Däckens måste kontrolleras före varje körning. Om mönsterdjupet i däckens mitt är nere på minimum eller om det sitter en glasbit eller spik i däck, eller om däckssidorna är spruckna, bör du låta en Yamaha-återförsäljare byta däck omedelbart.

Minsta mönsterdjup (fram och bak):
1.6 mm (0.06 in)

TIPS

Minsta mönsterdjup kan variera från land till land. Kontrollera vilka regler som gäller i ditt land.

MWA10472

! VARNING

- Låt en Yamaha-återförsäljare byta utslitna däck. Förutom att det är olagligt att köra, kan utslitna däck reducera körstabiliteten och kan leda till att du tappar kontrollen.

- Byte av alla hjul- och bromsrelaterade delar, inklusive däck, bör utföras av en Yamaha-återförsäljare som har nödvändiga kunskaper och erfarenhet att göra det.
- Kör lugnt och försiktigt några mil med nya däck så att ytan hinner ruggas upp. Greppet är mycket dåligt på helt nya däck.

Däckinformation

Denna modell är utrustad med slanglösa däck och gummiluftventiler.

Däck åldras även om de inte har använts eller om de bara har använts vid enstaka tillfällen. Sprickor i däckmönstret och i sidorna, ibland med deformationer i stommen, är alla tecken på ålder. Gamla och åldrade däck ska kontrolleras av däckspecialister för att ta reda på ifall de är säkra att använda.

MWA10462

! VARNING

Framdäck och bakdäck bör vara av samma fabrikat och utformning, annars kan fordonets hanteringsegenskaper ändras, vilket kan leda till en olycka.

Efter utförliga tester har endast de däck som visas i listan nedan godkänts av Yamaha för denna modell.

Framdäck:

Storlek:
110/70-13M/C 48P
Tillverkare/modell:
DUNLOP/SCOOTSMART

Bakdäck:

Storlek:
130/70-13M/C 57P
Tillverkare/modell:
DUNLOP/SCOOTSMART

Periodiskt underhåll och justering

MAU21963

MAU50861

Gjutna fälgar

För att du ska få ut maximal prestanda, hållbarhet och säkerhet från ditt fordon bör du notera följande punkter om hjulen.

- Kontrollera fälgkanterna så att de inte är spruckna, krokiga eller skadade före varje körning. Om de är skadade, låt en Yamaha-återförsäljare byta hjulet. Försök inte att reparera ett hjul själv. Ett deformerat eller sprucket hjul måste bytas.
- Hjulet bör balanseras om du har bytt fälg eller däck. Ett obalanserat hjul kan ge upphov till dåliga prestanda, besvärliga hanteringsegenskaper och en förkortad livslängd på däcket.

Kontroll av fram- och bakhjulsbromshandtagets spel

Fram

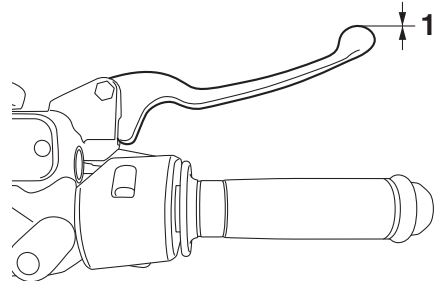

1. Inget spel i bromshandtaget

Bak

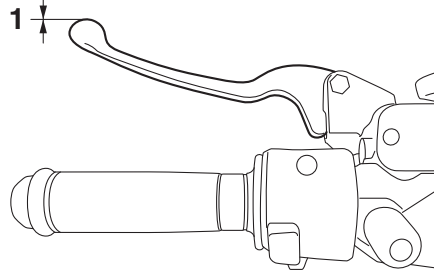

1. Inget spel i bromshandtaget

Det får inte finnas något fritt spel i bromsreglaget. Låt en Yamaha-återförsäljare kontrollera bromssystemet om spel finns.

MWA14212

VARNING

En mjuk och svampig känsla i bromshandtaget tyder på att det finns luft i bromssystemet. Om det finns luft i bromssystemet ska du låta en Yamaha-återförsäljare avlufta systemet innan du använder fordonet. Luft i bromssystemet försämrar bromsverkan och kan leda till att du tappar kontrollen.

Periodiskt underhåll och justering

Kontroll av bromsbelägg fram och bak

MAU22393

Förlitningen av bromsbeläggen fram och bak måste kontrolleras vid de intervall som anges i tabellen för regelbunden skötsel och smörjning.

Bromsbeläggen för bakbromsen har en indikering för bromsbeläggens förlitning som gör att du kan kontrollera förlitningen utan att ta isär bromsen. Titta på indikeringen för att kontrollera bromsbeläggens förlitning. Om bromsbeläggen är så slitna att förlitningsindikeringen nästan rör vid bromsskivan, bör du låta en Yamaha-återförsäljare byta alla bromsbelägg.

Bromsbelägg, fram

MAU22432

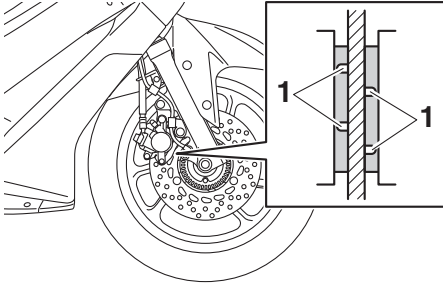

1. Indikeringsspår för bromsbeläggens förlitning

Bromsbeläggen för frambromsen har ett indikeringsspår för bromsbeläggens förlitning som gör att du kan kontrollera förlitningen utan att ta isär bromsen. Titta på indikeringsspåret för att kontrollera bromsbeläggens förlitning. Om ett bromsbelägg är så slitet att indikeringsspåret knappast syns bör du låta en Yamaha-återförsäljare byta alla bromsbelägg.

Bromsbelägg, bak

MAU22461

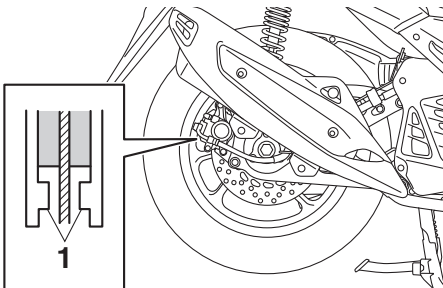

1. Indikering för bromsbeläggens förlitning

Periodiskt underhåll och justering

MAU40262

Kontroll av bromsvätskenivån

Kontrollera att bromsvätskenivån är över miniminivån före varje körning. Kontrollera att bromsvätskenivån ligger vid behållarens övre del. Fyll på bromsvätska vid behov.

Frambroms

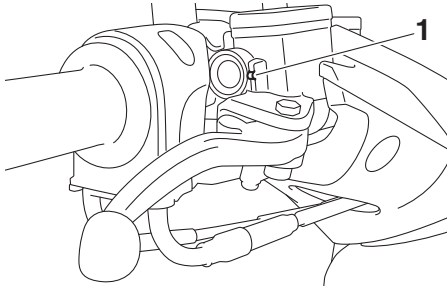

1. Min-markering

Bakbroms

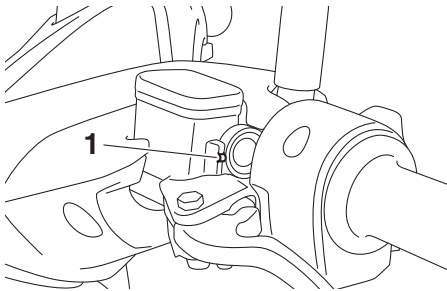

1. Min-markering

Specificerad bromsvätska:
DOT 4

MWA16011

⚠ VARNING

Felaktigt underhåll kan leda till att bromsarna inte fungerar. Beakta följande:

- För lite bromsvätska kan göra att luft tränger in i bromssystemet vilket försämrar bromsförmågan.
- Rengör påfyllningslocket innan det tas bort. Använd bara DOT 4-bromsvätska från en förseglad behållare.

- Använd bara den specificerade bromsvätskan, annars kan gummitätningarna försämras vilket leder till läckage.
- Fyll på med samma bromsvätska som redan finns i systemet. Om du fyller på en annan bromsvätska än DOT 4 kan det leda till en farlig kemisk reaktion.
- Var försiktig så att du inte får in vatten eller damm när du fyller på bromsvätska. Vatten sänker bromsvätskans kokpunkt kraftigt och kan resultera i ånglås och smuts kan täppa till ventilerna i ABS-enheten.

MCA17641

VIKTIGT

Bromsvätska kan skada lackerade ytor och plastdetaljer. Torka alltid upp utspild bromsvätska omedelbart.

När bromsbeläggen slits är det naturligt att bromsvätskenivån gradvis sjunker. En låg bromsvätskenivå kan tyda på slitna bromsbelägg och/eller läckor i bromssystemet, kom därför ihåg att kontrollera bromsbeläggens förslitning och om det finns läckor i bromssystemet. Om bromsvätskenivån sjunker plötsligt bör du be en Yamaha-återförsäljare att kontrollera orsaken innan du kör fordonet.

Byte av bromsvätska

Låt en Yamaha-återförsäljare byta bromsvätskan vid de intervall som anges under OBS i tabellen för regelbunden skötsel och smörjning. Dessutom bör oljetätningarna i huvudcylinder och bromsok bytas samt bromsslängor bytas vid de intervall som anges nedan eller om bromssystemet är skadat eller läcker.

- Oljetätningar: Byt vartannat år.
- Bromsslängor: Byt vart fjärde år.

Kontrollera V-remmen

V-remmen måste kontrolleras och bytas av en Yamaha-återförsäljare vid de intervall som anges i tabellen för regelbunden skötsel och smörjning.

Periodiskt underhåll och justering

MAU23098

Kontroll och smörjning av kablar
Alla reglagekablar funktion och skick bör kontrolleras före varje körning och kabeländarna bör smörjas vid behov. Om någon reglagekabel är skadad eller inte går lätt, låt en Yamaha-återförsäljare kontrollera eller byta den. **En VARNING! Skada på kablar-
nas yttre hölje kan ge upphov till att det
börjar rosta vilket kan medföra att rörel-
sen kan kärva. Byt ut skadade kablar så
snart som möjligt för att undvika farliga
körförhållanden.** [MWA10712]

Rekommenderat smörjmedel:

Yamaha cable lubricant eller annat
lämpligt smörjmedel för kabel

MAU49921

Kontroll av och smörjning av gashandtag och kabel

Gashandtagets funktion bör kontrolleras före varje körning. Dessutom måste kabeln smörjas av en Yamaha-återförsäljare vid de intervall som anges i tabellen för regelbundet underhåll.

Periodiskt underhåll och justering

Smörjning av bromshandtag för frambröms och bakbröms

MAU23173

Bromshandtag till frambröms

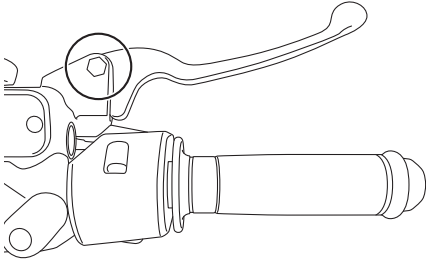

Bromshandtag till bakbröms

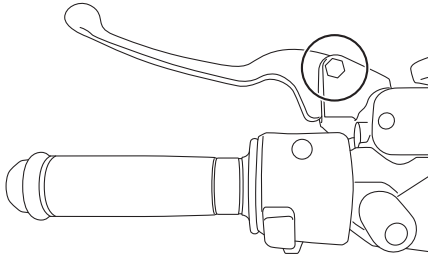

Ledpunkterna i bromshandtagen för frambröms och bakbröms måste smörjas vid de intervall som anges i tabellen för regelbunden skötsel och smörjning.

Rekommenderat smörjmedel:
Silikonbaserat fett

Kontroll och smörjning av mittstöd och sidostöd

MAU23215

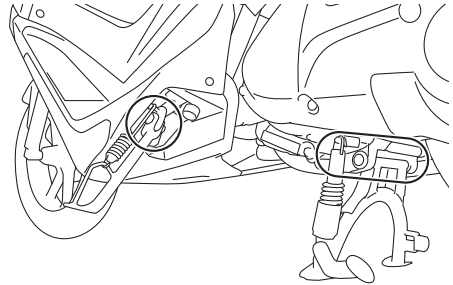

Funktionen på mittstöd och sidostöd bör kontrolleras före varje körning och ledpunkterna och kontaktytorna metall-mot-metall bör smörjas vid behov.

MWA10742

! VARNING

Om mittstödet eller sidostödet inte går att fälla upp eller ner lätt, låt en Yamaha-återförsäljare kontrollera eller byta det. Annars kan mittstödet eller sidostödet komma i kontakt med marken och störa föraren, som då kan förlora kontrollen över motorcykeln.

Rekommenderat smörjmedel:
Litiumbaserat fett

Periodiskt underhåll och justering

MAU23273

Kontroll av framgaffeln

Framgaffelns skick och funktion måste kontrolleras enligt följande vid de intervall som anges i tabellen för regelbunden skötsel och smörjning.

För att kontrollera skicket

Kontrollera om innerrören är repiga, skadade eller om det läcker olja.

För att kontrollera funktionen

1. Ställ fordonet på ett plant underlag och håll det upprätt. **En VARNING! Se till att fordonet står stadigt så att det inte faller omkull och orsakar personskador.** [MWA10752]
2. Bromsa med frambromsen och tryck ner styret flera gånger och kontrollera att framgaffeln mjukt trycks ihop och går upp igen.

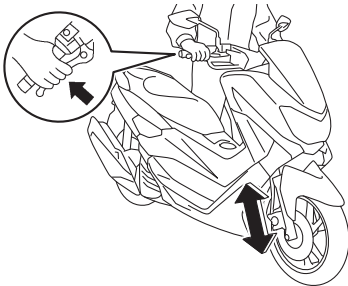

MCA10591

VIKTIGT

Om du ser någon skada eller om framgaffeln inte går mjukt, låt en Yamaha-återförsäljare kontrollera eller reparera den.

MAU45512

Kontroll av styrningen

Slitna eller lösa styrlager kan vara farligt. Därför måste styrningens funktion kontrolleras enligt följande vid de intervall som anges i tabellen för regelbunden skötsel och smörjning.

1. Ställ upp fordonet på sitt mittstöd. **En VARNING! Se till att fordonet står stadigt så att det inte faller omkull och orsakar personskador.** [MWA10752]
2. Fatta tag i framgaffelns nederdel och försök att röra den fram och tillbaka. Om du känner något glapp bör du låta en Yamaha-återförsäljare kontrollera eller reparera styrningen.

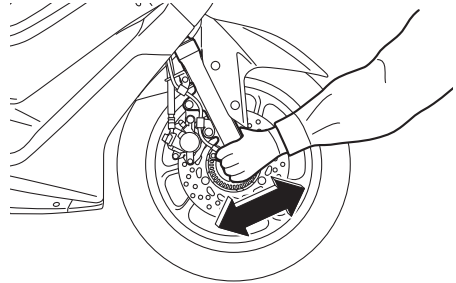

Kontroll av hjullager

MAU23292



Hjullagren fram och bak måste kontrolleras vid de intervall som anges i tabellen för regelbunden skötsel och smörjning. Om du känner något glapp i ett hjulnav eller om hjulet inte snurrar lätt, låt en Yamaha-återförsäljare kontrollera hjullagren.

Batteri

MAU50292

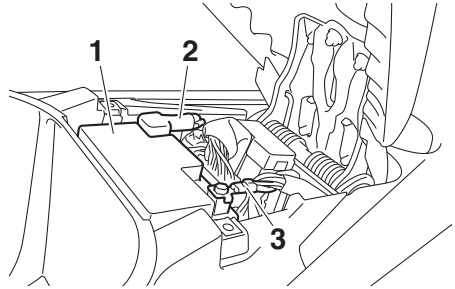

1. Batteri
2. Batteriets plusledning (röd)
3. Batteriets minusledning (svart)

Batteriet är placerat under sadeln. (Se sidan 3-15.)

Den här modellen är utrustad med ett VRLA-batteri (ventilreglerat blybatteri). Du behöver därför inte kontrollera elektrolyten eller fylla på med destillerat vatten. Batterikablarnas anslutningar måste dock kontrolleras och dras åt vid behov.

MWA10761

VARNING

- **Elektrolyt är giftigt och farligt eftersom det innehåller svavelsyra som kan orsaka brännskador. Undvik kontakt med huden, ögon och kläder och skydda alltid ögonen när du arbetar nära batterier. Om du får något på dig, genomför följande FÖRSTA HJÄLP.**
 - **UTVÄRTES:** Skölj ordentligt med vatten.
 - **INVÄRTES:** Drink stora mängder mjölk eller vatten och kontakta omedelbart en läkare.
 - **ÖGON:** Spola med vatten under 15 minuter och uppsök därefter läkarhjälp.
- **Batterier producerar explosiv vätgas. Håll därför gnistor, öppen flamma, cigaretter etc. borta från**

Periodiskt underhåll och justering

batteriet och sörgj för ordentlig ventilation när du laddar det i ett slutet rum.

- **HÅLL DETTA OCH ANDRA BATTERIER UTOM RÄCKHÅLL FÖR BARN.**

För att ladda batteriet

Låt en Yamaha-återförsäljare ladda batteriet så snart som möjligt om det verkar som om det har blivit urladdat. Kom ihåg att batterier har en tendens att ladda ur sig snabbare om fordonet är utrustad med extra elektrisk utrustning.

MCA16522

VIKTIGT

För att ladda ett VRLA-batteri (ventilreglerat blybatteri) måste du ha en konstantspänningsladdare. Om du använder en vanlig batteriladdare kan batteriet ta skada.

För att förvara batteriet

1. Om fordonet inte kommer att användas inom en månad, ta bort batteriet och ladda det och förvara det sedan på ett svalt och torrt ställe. **VIKTIGT: När du tar bort batteriet ska du komma ihåg att stänga av tändningen och sedan koppla bort den negativa kabeln innan du kopplar bort den positiva.** [MCA16304]
2. Om batteriet ska förvaras under mer än två månader bör du kontrollera det en gång i månaden och ladda det om det behövs.
3. Ladda batteriet helt innan du sätter tillbaka det i fordonet. **VIKTIGT: När du monterar batteriet ska du kontrollera att tändningen är avstängd och sedan ansluta den positiva kabeln innan du ansluter den negativa.**

[MCA16842]

4. Se till att batterikablarna blir rätt kopplade till batteripolerna när du sätter tillbaka det i fordonet.

MCA16531

VIKTIGT

Se till att batteriet alltid är laddat. Förvaring av ett urladdat batteri kan orsaka permanenta skador på batteriet.

Periodiskt underhåll och justering

MAU66795

Byte av säkringar

Säkringsboxar, som innehåller säkringar för de olika kretsarna, är placerade under sadeln. (Se sidan 3-15.)

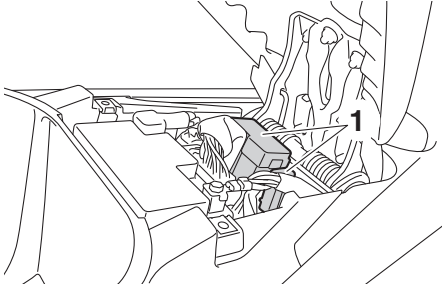

1. Säkringsbox

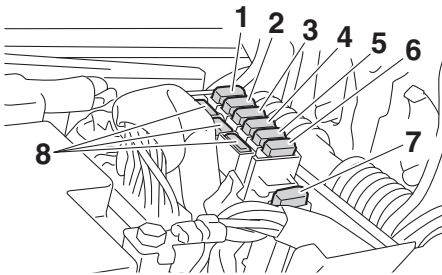

1. Huvudsäkring 1
2. ABS-solenoidsäkring
3. Huvudsäkring 2
4. Säkring för bakljus
5. Säkring för signalsystem
6. Säkring för ABS styrenhet
7. Säkring för ABS-motor
8. Reservsäkring

Om en säkring är sönder, byt ut den enligt följande.

1. Stäng av elkretsen i fråga och stäng sedan av huvudströmbrytaren.
2. Öppna sadeln. (Se sidan 3-15.)
3. Ta bort batteriskyddet genom att lossa skruvarna.

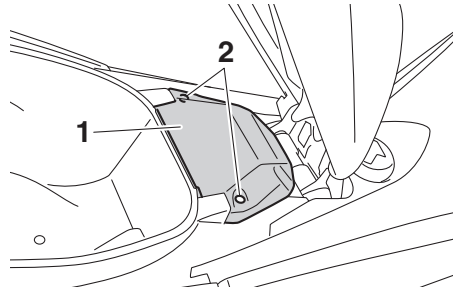

1. Batteriskydd
2. Skruv

4. Ta bort den trasiga säkringen och sätt i en ny säkring med rätt amperetal. **EN VARNING! Sätt inte i en säkring med högre amperetal än det som rekommenderas för att undvika att elsystemet tar skada eller att brand uppstår.** [MWA15132]

Säkringar:

- Huvudsäkring:
15.0 A
- Huvudsäkring 2:
7.5 A
- Säkring för bakljus:
7.5 A
- Säkring för signalsystem:
7.5 A
- Säkring för ABS-motor:
30.0 A
- ABS-solenoidsäkring:
15.0 A
- Säkring för ABS styrenhet:
7.5 A

5. Slå på huvudströmbrytaren och slå på den elkrets det gäller för att kontrollera att enheten fungerar.

TIPS

Om säkringen omedelbart går sönder igen, låt en Yamaha-återförsäljare kontrollera elsystemet.

6. Montera batteriskyddet genom att skruva fast skruvarna.

Periodiskt underhåll och justering

7. Stäng sadeln.

MAU62850

Strålkastarlampa

Denna modell är utrustad med en strålkastare av LED-typ.

Om en strålkastare inte tänds ska du be en Yamaha-återförsäljare kontrollera elkretsen.

MCA16581

VIKTIGT

Sätt inte på någon form av självhäftande film eller klisterlapp på strålkastarglasat.

Periodiskt underhåll och justering

MAU67290

Byte av parkeringsljuslampa

Denna modell är utrustad med två parkeringsljus. Om en parkeringsljuslampa går sönder, byt ut den enligt följande.

1. Ta bort vindrutan genom att skruva loss skruvarna.

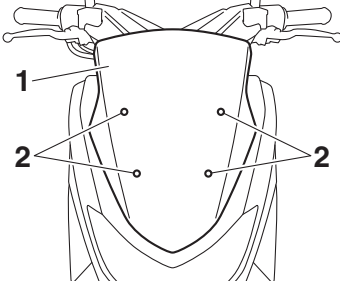

1. Vindruta
2. Skruv

2. Ta bort skyddet över strålkastaren genom att lossa bultarna.

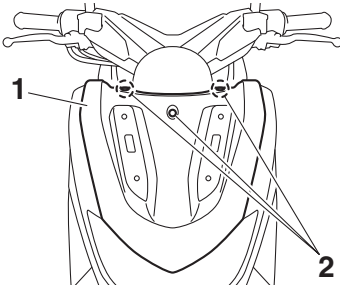

1. Skydd över strålkastare
2. Bult

3. Ta bort parkeringsljusets lampsockel (tillsammans med lampan) genom att vrida sockeln moturs.

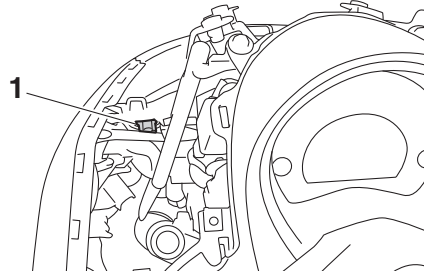

1. Sockel för parkeringsljusets lampa

4. Ta bort den trasiga lampan genom att dra ut den.

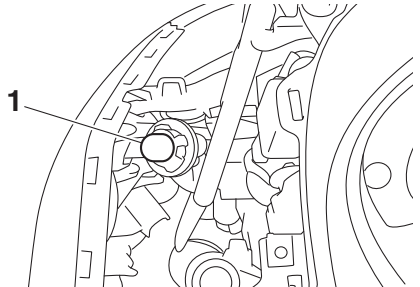

1. Parkeringsljusets lampa

5. Sätt i en ny lampa i sockeln.
6. Sätt tillbaks sockeln (tillsammans med lampan) genom att vrida den medurs.
7. Montera skyddet över strålkastaren genom att skruva fast bultarna.

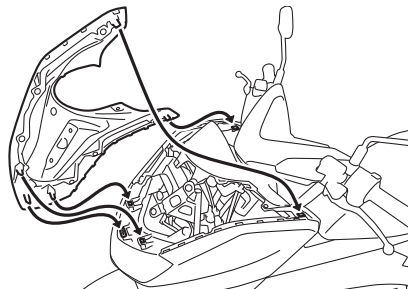

8. Sätt tillbaks vindrutan och skruva fast skruvarna.

Periodiskt underhåll och justering

Bromsljus

MAU67300

Denna modell är utrustad med ett bromsljus av LED-typ.

Om bromsljuset inte tänds bör du låta en Yamaha-återförsäljare kontrollera det.

MAU67310

Byta bakljusets lampa

1. Öppna sadeln. (Se sidan 3-15.)
2. Ta bort handtaget genom att lossa bultarna.

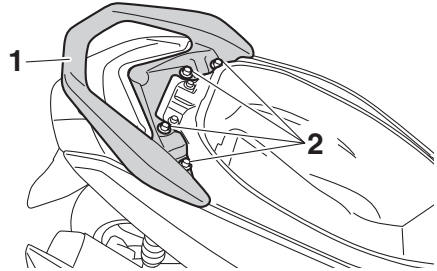

1. Handtag
2. Bult

3. Ta bort bakljusets skydd genom att lossa skruvarna.

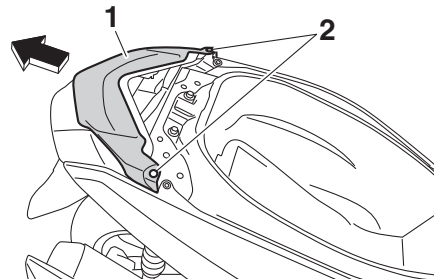

1. Skydd för bakljus
2. Skruv

4. Ta bort snabbfästena och skruvarna.

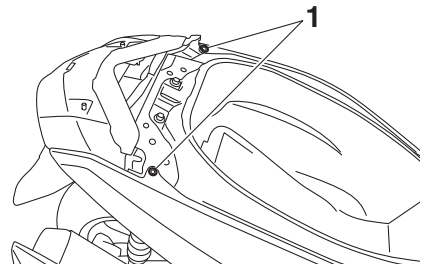

1. Snabbfäste

Periodiskt underhåll och justering

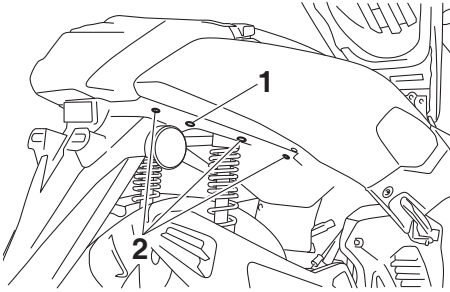

1. Skruv
2. Snabbfäste

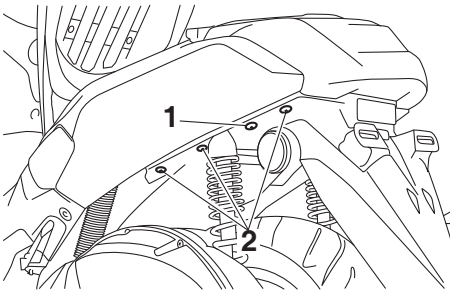

1. Skruv
2. Snabbfäste

5. Dra vänster och höger sidoskydd en aning utåt och dra bakljuset bakåt.

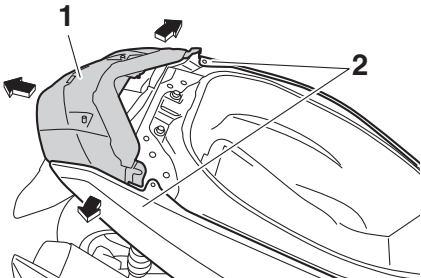

1. Bakljus
2. Sidoskydd

6. Ta bort hållaren till bakljuslampan (tillsammans med lampan) genom att vrida den moturs.

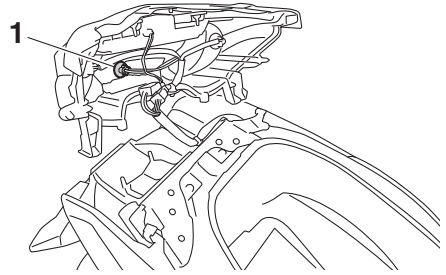

1. Sockel för bakljusets lampa

7. Ta bort den trasiga lampan genom att dra ut den.

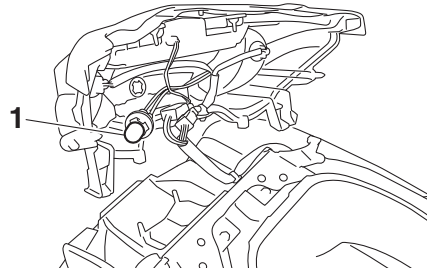

1. Lampa för bakljus

8. Sätt i en ny lampa i sockeln.
9. Sätt tillbaks sockeln (tillsammans med lampan) genom att vrida den medurs.
10. Placera bakljuset i ursprungsläget och montera skruvarna och snabbfästena.
11. Montera bakljusets skydd genom att skruva fast skruvarna.

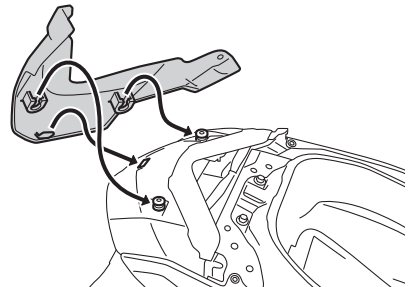

12. Montera handtaget genom att skruva fast bultarna och dra åt dem till angivet moment.

Periodiskt underhåll och justering

Åtdragningsmoment:

Bult:

17 N·m (1.7 kgf·m, 12 lb·ft)

13. Stäng sadeln.

MAU43054

Byte av främre blinkerslampa

1. Ställ upp fordonet på sitt mittstöd.
2. Ta loss hållaren för korriktionsvisarlampa (tillsammans med lampan) genom att vrida den moturs.

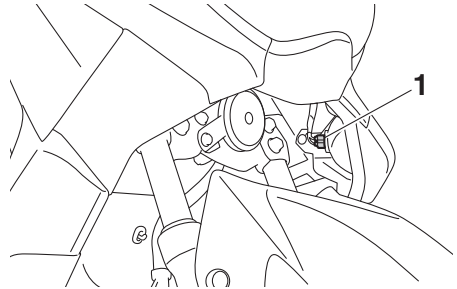

1. Blinkerslampans sockel

3. Ta bort den trasiga lampan genom att dra ut den.

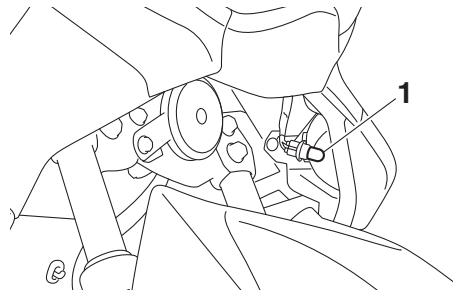

1. Blinkerslampa

4. Sätt i en ny lampa i sockeln.
5. Sätt tillbaks sockeln (tillsammans med lampan) genom att vrida den medurs.

Periodiskt underhåll och justering

MAU67320

Byta lampa för bakre körrikt- ningsvisare

1. Öppna sadeln. (Se sidan 3-15.)
2. Ta bort handtaget genom att lossa bultarna.

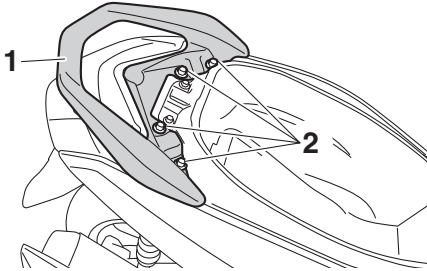

1. Handtag
2. Bult

3. Ta bort bakljusets skydd genom att lossa skruvorna.

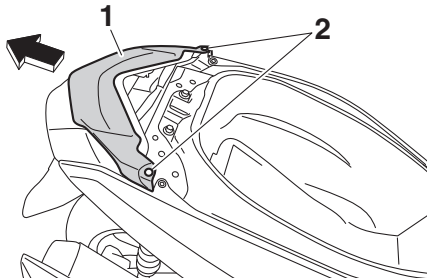

1. Skydd för bakljus
2. Skruv

4. Ta loss hållaren för körrikt-
ningsvisarlampa (tillsammans med lampan) ge-
nom att vrida den moturs.

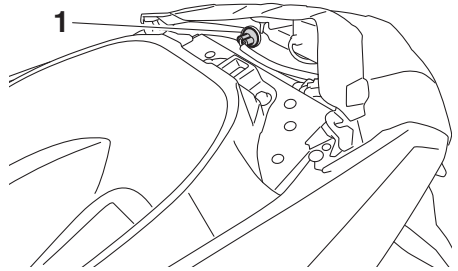

1. Blinkerslampans sockel

5. Ta bort den trasiga lampan genom att dra ut den.

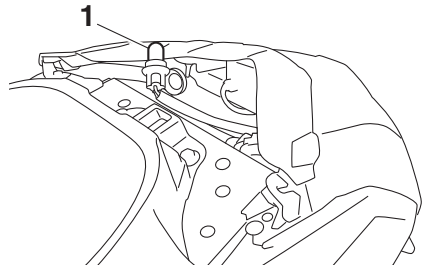

1. Blinkerslampa

6. Sätt i en ny lampa i sockeln.
7. Sätt tillbaks sockeln (tillsammans med lampan) genom att vrida den medurs.
8. Montera bakljusets skydd genom att skruva fast skruvorna.

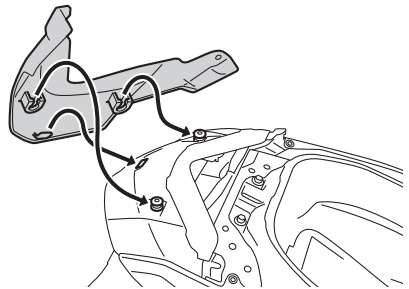

9. Montera handtaget genom att skruva fast bultarna och dra åt dem till angivet moment.

Periodiskt underhåll och justering

Åtdragningsmoment:

Bult:

17 N·m (1.7 kgf·m, 12 lb·ft)

10. Stäng sadeln.

MAU25883

Felsökning

Trots att alla Yamaha skotrar undersöks nogga innan de lämnar fabriken, kan problem uppstå under körning. Om det uppstår problem med exempelvis bränslet, kompressionen eller tändsystemet, kan du få startsvårigheter och effektförluster.

Följande felsökningstabell ger dig möjlighet att snabbt och enkelt kontrollera dessa vitala system själv. Om skotern däremot har behov av reparation, bör du lämna den till en Yamaha-återförsäljare, vars skickliga tekniker har de verktyg samt den erfarenhet och kunskap som krävs för att reparera skotern på rätt sätt.

Använd endast original Yamaha reservdelar. Piratdelar kan se likadana ut som delar från Yamaha, men de är ofta sämre och har en kortare livslängd vilket kan leda till dyra reparationskostnader.

MWA15142

VARNING

Rök inte och kontrollera att det inte finns öppna lågor eller gnistor, inklusive styrlågor på t.ex. vattenvärmare eller ugnar, i närheten när du kontrollerar bränslesystemet. Bensin och bensinångor kan antändas eller explodera vilket kan orsaka allvarliga person- eller egendoms-skador.

Periodiskt underhåll och justering

MAU68020

Felsökningsschema

Startproblem eller dålig motorprestanda

1. Bränsle

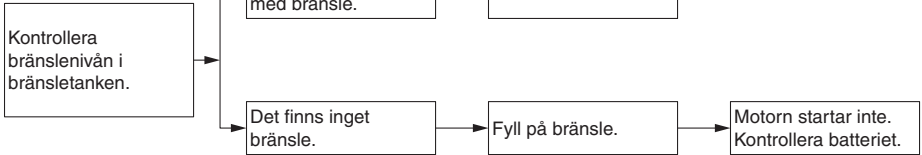

2. Batteri

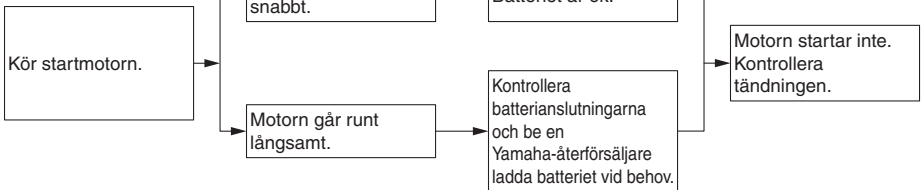

3. Tändning

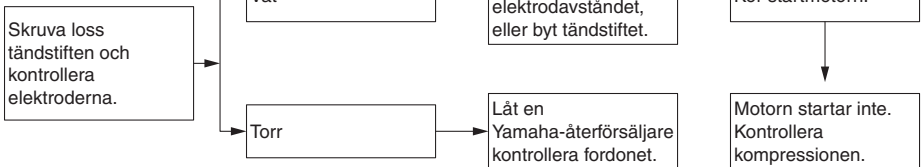

4. Kompression

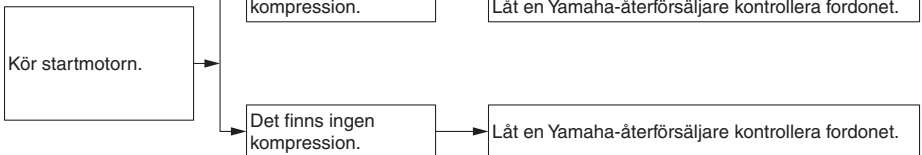

Periodiskt underhåll och justering

Motorn överhettas

MWAT1041

! VARNING

- Lyft aldrig kylvätskelocket när motor och kylare är varma. Skållhet trycksatt vätska och ånga kan spruta ut och medföra risk för allvarliga skador. Vänta tills motorn har kallnat.
- Placera en tjock trasa, t.ex. en handduk, över kylvätskelocket och vrid sedan långsamt locket moturs för att släppa ut eventuellt övertryck. När det pysande ljudet har slutat kan du trycka ner locket och vrida det moturs och sedan lyfta av locket.

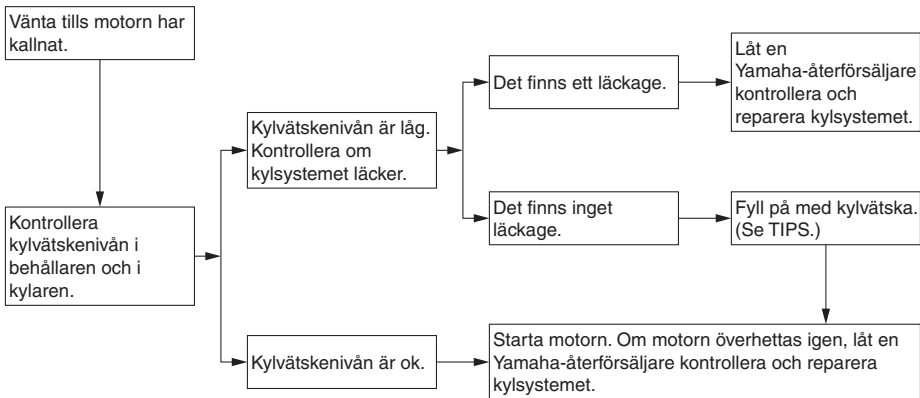

6

TIPS

Om du inte har tillgång till kylvätska kan du använda vanligt vattenledningsvatten under försättning att du byter ut det mot rekommenderad kylvätska vid första bästa tillfälle.

Skötsel och förvaring av skotern

Försiktighet med matta färger

MAU37834

MAUN1000

MCA15193

VIKTIGT

Vissa modeller har delar med matta ytor. Kontakta en Yamaha-återförsäljare för råd om vilka produkter som du ska använda vid rengöring av fordonet. Om du använder borste, starka kemiska produkter eller rengöringsmedel när du rengör dessa delar kommer ytan att repas eller skadas. Du bör heller inte vaxa några matta ytor.

Skötsel

Skoterns öppna konstruktion gör dess teknologi mer attraktiv, men det gör även den känslig. Trots att högkvalitativt material har används kan rost och korrosion utvecklas. Ett rostigt avgasrör syns ofta inte på en bil men på en skoter försämrar det skoterns helhetsintryck. Det är inte bara med tanke på garantin som du ofta behöver göra en ordentlig skötsel utan det kommer även att bidra till att skotern ser snygg ut och dess livslängd förlängs samt dess prestanda optimeras.

Före rengöring

1. Täck över avgasrörets öppning med en plastpåse när motorn har kallnat.
2. Kontrollera att alla lock och skydd såväl som alla elektriska kopplingar, inklusive tändstiftshatt, sitter på ordentligt.
3. Ta bort kraftiga avlagringar av smuts, som olja som bränt fast på vevhuset, med ett avfettningsmedel och en borste. Använd aldrig avfettningsmedel på tätningar, packningar och hjulaxlar. Skölj alltid av smutsen och avfettningsmedlet med vatten.

Rengöring

MCA10784

VIKTIGT

- Undvik att använda starka fälgrengöringsmedel, speciellt på ekerhjul. Om sådan produkter används på ställen där det är svårt att få bort smuts, låt inte medlet sitta på under längre tid än som är angivet på produkten. Skölj även av ytan omedelbart efter rengöring och torka av den. Spruta därefter på korrosionskyddssprej.
- Felaktig rengöring kan skada plastdelar (som kåporna, paneler, rutor, strålkastarlinsor, mätarelinser, etc.)

Skötsel och förvaring av skotern

samt ljuddämpare. Använd bara en mjuk, ren trasa eller svamp fuktad med vatten för att rengöra plastdetaljer. Ett mildt rengöringsmedel som späts ut med vatten kan användas om det är svårt att få delarna rena med bara vatten. Kom ihåg att skölja bort eventuella rester av rengöringsmedlet med rikligt med vatten eftersom det kan skada plastdelarna.

- Använd inte starka kemiska produkter på plastdetaljer. Försäkra dig om att den trasa eller svamp som du använder inte har varit i kontakt med starka eller slipande produkter, lösningsmedel eller tinner, bränsle, rostborttagningsmedel, bromsvätska, frostskyddsmedel eller elektrolyt.
- Använd inte högttrycksvätt eller ångtvätt eftersom det kan tränga in vatten i följande områden: tätningar (på hjul- och svingarmslagringar, gaffel och bromsar), elektriska komponenter (kontakter, instrument, omkopplare och lampor), ventilations slangar och ventilationsöppningar.
- För skotrar som är utrustade med vindruta: Använd inte starka rengöringsmedel eller hårda svampar som kan göra ytan matt eller repa. Vissa rengöringsmedel för plast kan repa vindrutan. Testa produkten på en liten dold yta på vindrutan för att kontrollera så att den inte efterlämnar några märken. Om vindrutan är repad kan du polera den med ett plastpoleringsmedel av god kvalitet efter tvättning.

Efter normal användning

Ta bort smuts med varmt vatten, ett mildt rengöringsmedel och en mjuk, ren svamp och skölj ordentligt med rent vatten. Använd en tandborste eller flaskborste för svåråtkomliga områden. Smuts som sitter hårt fast och insekter lossnar lättare om ytan täcks med en fuktig trasa under några minuter före rengöring.

Om du har kört i regnväder, nära havet eller på saltade vägar

Eftersom havssalt eller vägar som saltats under vintertid är extremt korrosivt tillsammans med vatten ska du följa stegen nedan varje gång du har kört i regn, nära havet eller på saltade vägar.

TIPS

Salt som sprids på vägarna under vintern kan finnas kvar på våren.

1. Rengör skotern med kallt vatten och ett mildt rengöringsmedel när motorn har svalnat. **VIKTIGT: Använd inte varmt vatten eftersom det ökar den korrosiva effekten i saltet.** [MCA10792]
2. Spruta på korrosionsskydd på all metall, inklusive krom-nickelpläterade ytor för att förhindra korrosion.

Rengöring av vindrutan

Använd inte alkaliska eller starka syrahaltiga rengöringsmedel, bensen, bromsvätska eller något annat lösningsmedel. Rengör vindrutan med en trasa eller tvättsvamp som fuktats med ett neutralt rengöringsmedel som du sedan sköljer bort med vatten tills allt är borta. Använd Yamaha Windshield Cleaner eller ett annat rengöringsmedel av hög kvalitet för ytterligare rengöring. Vissa rengöringsmedel för plast kan repa ytorna på vindrutan. Innan du använder dem ska du göra ett test genom att polera ett område som inte påverkar sikten.

Skötsel och förvaring av skotern

Efter rengöring

1. Torka av skotern med ett sämskskinn eller en absorberande trasa.
2. Använd ett krompolish för att putsa krom, aluminium och rostfria delar, inklusive avgassystemet. (Även den termiska missfärgningen på rostfria avgassystem kan tas bort genom polering.)
3. För att motverka korrosion bör du använda korrosionsskyddssprej på alla metaller, inklusive kromade och nickelpläterade ytor.
4. Använd sprejolja som ett universellt rengöringsmedel för att ta bort kvarstående smuts.
5. Bättringsmålå små lackskador som orsakats av stenskott etc.
6. Vaxa alla målade ytor.
7. Låt skotern torka helt innan du ställer undan den eller täcker över den.

MWA10943

VARNING

Föroreningar på bromsar eller däck kan göra att du förlorar kontrollen över fordonet.

- Försäkra dig om att det inte finns någon olja eller vax på bromsar eller däck. Vid behov kan du rengöra bromsskivor och bromsbelägg med ett rengöringsmedel för bromsar eller med acetone, däcken tvättas med varmt vatten och ett mildt rengöringsmedel.
- Innan du kör iväg med skotern bör du testa bromsar och väghållning.

MCAU0022

VIKTIGT

- Använd en liten mängd sprejolja och vax och torka av eventuellt överflöd.

- Använd aldrig olja eller vax på gummi- och plastdetaljer eller strålkastarlampan, bakljuset och mätarlinserna utan använd lämplig produkt för att sköta dessa.
- Undvik slipande polermedel eftersom lacken kommer att slipas bort.

TIPS

- Kontakta en Yamaha-återförsäljare för information om vilka produkter som bör användas.
- Strålkastarglaslet kan bli immigt av tvätt, regn eller fuktig väderlek. Fukten på glaslet försvinner om strålkastaren slås på en kort stund.

Skötsel och förvaring av skotern

Förvaring

MAU36564

Kortvarig

Förvara alltid skotern på ett svalt, torrt ställe och skydda den vid behov från damm med ett poröst överdrag. Kontrollera att motorn och avgassystemet har svalnat innan du täcker över skotern.

MCA10821

VIKTIGT

- **Förvaring av skotern i ett dåligt ventilerat rum eller om den täcks med ett överdrag medan den fortfarande är fuktig, kan ge upphov till att vatten och fukt tränger in och ger upphov till rost.**
- **För att förhindra korrosion bör de inte förvaras i fuktiga källare, stall (luften innehåller ammoniak) och områden där starka kemikalier förvaras.**

7

Långvarig

Innan du ställer undan skotern under flera månader:

1. Följ anvisningarna i avsnittet "Skötsel" i detta kapitel.
2. Fyll bensintanken och tillsätt en bränslestabilisator (om det finns tillgängligt) för att hindra att tanken rostar eller att bränslekvaliteten försämras.
3. Gör på följande sätt för att skydda cylindern, kolringarna etc. från korrosion.
 - a. Ta bort tändstiftshatten och skruva loss tändstiftet.
 - b. Häll i en tesked motorolja i tändstiftshålet.
 - c. Sätt på tändstiftshatten på tändstiftet och placera tändstiftet på topplocket så att det är jordat. (Detta begränsar gnistorna under nästa steg.)

- d. Dra runt motorn flera varv med hjälp av startmotorn. (Detta gör att oljan i cylindern sprids ut på cylinderväggen.)
- e. Ta bort tändstiftshatten från tändstiftet och skruva fast tändstiftet. Sätt tillbaka tändstiftshatten på tändstiftet. **En VARNING! Undvik skada från gnistbildning genom att kontrollera att tändstiftet är ordentligt jordat när motorn dras runt.** [MWA10952]

4. Smörj alla reglageleder, -lagringar och -kablar samt alla leder och lagringar på pedaler och stöd.
5. Kontrollera vid behov lufttrycket i däcken och lyft sedan upp skotern så att båda hjulen är fria från underlaget. Som alternativ kan du vrida på hjulen lite varje månad så att inte däcken deformeras på något ställe.
6. Täck över avgasrören med en plastpåse så att det inte tränger in någon fukt.
7. Ta bort batteriet och ladda det. Lagra det på ett svalt och torrt ställe och ladda det varje månad. Förvara inte batteriet på ett för varmt eller för kallt ställe [mindre än 0 °C (30 °F) eller mer än 30 °C (90 °F)]. För mer information om hur du förvarar batteriet, se sidan 6-28.

TIPS

Om något behöver repareras på skotern bör du göra det innan du ställer undan den.

Mått:

- Totallängd:
1955 mm (77.0 in)
- Totalbredd:
740 mm (29.1 in)
- Totalhöjd:
1115 mm (43.9 in)
- Sitthöjd:
765 mm (30.1 in)
- Hjulbas:
1350 mm (53.1 in)
- Markfrigång:
135 mm (5.31 in)
- Vändradie:
2.0 m (6.56 ft)

Vikt:

- Tjänstevikt:
127 kg (280 lb)

Motor:

- Förbränningscykel:
4-takts
- Kylsystem:
Vätskekyld
- Ventilmekanism:
SOHC
- Antal cylindrar:
En cylinder
- Slagvolym:
125 cm³ (GPD125-A)
155 cm³ (GPD150-A)
- Borrning × slaglängd:
52.0 × 58.7 mm (2.05 × 2.31 in) (GPD125-A)
58.0 × 58.7 mm (2.28 × 2.31 in) (GPD150-A)
- Kompressionsförhållande:
10.5 : 1 (GPD150-A)
11.2 : 1 (GPD125-A)
- Startsystem:
Elstart
- Smörjsystem:
Vätsump

Motorolja:

- Rekommenderat märke:
YAMALUBE
- SAE-viskositet:
10W-40
- Rekommenderad motorolja:
API-service av SG-typ eller högre, JASO-
standarden MA eller MB

- Oljemängd i motor:
Oljebyte:
0.90 L (0.95 US qt, 0.79 Imp.qt)

Olja i slutväxel:

- Typ:
Motorolja SAE 10W-30 typ SE eller högre,
eller växellådsolja SAE 85W GL-3
- Mängd:
0.15 L (0.16 US qt, 0.13 Imp.qt)

Kylvätskemängd:

- Kylvätskebehållare (upp till max-
markeringen):
0.25 L (0.26 US qt, 0.22 Imp.qt)
- Kylare (inklusive alla slangar):
0.46 L (0.49 US qt, 0.40 Imp.qt)

Luftfilter:

- Luftfilterelement:
Oljeindränkt papperselement

Bränsle:

- Rekommenderat bränsle:
Vanlig blyfri bensin (gasohol [E10] kan
användas)
- Tankvolym:
6.6 L (1.7 US gal, 1.5 Imp.gal)
- Reservtank, mängd:
1.4 L (0.37 US gal, 0.31 Imp.gal)

Bränsleinsprutning:

- Trottelhus:
ID-märkning:
2DS1 00

Tändstift:

- Tillverkare/modell:
NGK/CPR8EA-9
- Rekommenderat elektroavstånd:
0.8–0.9 mm (0.031–0.035 in)

Koppling:

- Kopplingstyp:
Dry, centrifugal, shoe

Kraftöverföring:

- Primärt utväxlingsförhållande:
1.000
- Slutväxel:
Växel
- Sekundärt utväxlingsförhållande:
10.208 (56/16 × 35/12)
- Växellådstyp:
Automatisk med V-rem

Ram:

- Ramtyp:
Underbone

Specifikationer

Castervinkel:
26.0 grader
Försprång:
92 mm (3.6 in)

Framdäck:

Typ:
Slanglöst
Storlek:
110/70-13M/C 48P
Tillverkare/modell:
DUNLOP/SCOOTSMART

Bakdäck:

Typ:
Slanglöst
Storlek:
130/70-13M/C 57P
Tillverkare/modell:
DUNLOP/SCOOTSMART

Lastning:

Maxlast:
168 kg (370 lb)
(Total vikt på förare, passagerare, bagage
och tillbehör)

Däckens lufttryck (uppmätt när däcken är kalla):

1 person:
Fram:
150 kPa (1.50 kgf/cm², 22 psi)
Bak:
250 kPa (2.50 kgf/cm², 36 psi)
2 personer:
Fram:
150 kPa (1.50 kgf/cm², 22 psi)
Bak:
250 kPa (2.50 kgf/cm², 36 psi)

Framhjul:

Hjultyp:
Gjutna fälgar
Fälgstorlek:
13M/C x MT3.00

Bakhjul:

Hjultyp:
Gjutna fälgar
Fälgstorlek:
13M/C x MT3.50

Frambroms:

Typ:
Hydraulisk enkel skivbroms
Specificerad bromsvätska:
DOT 4

Bakbroms:

Typ:
Hydraulisk enkel skivbroms
Specificerad bromsvätska:
DOT 4

Framfjädring:

Typ:
Teleskopgaffel
Fjäder:
Spiralfjäder
Stötdämpare:
Hydrauldämpare
Fjädringsrörelse:
100 mm (3.9 in)

Bakfjädring:

Typ:
Swing
Fjäder:
Spiralfjäder
Stötdämpare:
Hydrauldämpare
Fjädringsrörelse:
90 mm (3.5 in)

Elsystem:

Systemspänning:
12 V
Tändsystem:
TCI
Laddningssystem:
AC-magnet

Batteri:

Modell:
YTZ7V
Spänning, kapacitet:
12 V, 6.0 Ah (10 HR)

Lampornas wattförbrukning:

Strålkastarlampa:
LED
Bak/bromslyjus:
LED/10.0 W
Blinkerslampor, fram:
10.0 W
Blinkerslampor, bak:
10.0 W
Parkeringsljus:
5.0 W
Instrumentbelysning:
LED
Indikeringslampa för helljus:
LED

Indikeringslampa för blinkers:

LED

Varningslampa för kylvätsketemperatur:

LED

Varningslampa för motorproblem:

LED

ABS-varningslampa:

LED

Säkring(-ar):

Huvudsäkring:

15.0 A

Huvudsäkring 2:

7.5 A

Säkring för bakljus:

7.5 A

Säkring för signalsystem:

7.5 A

Säkring för ABS styrenhet:

7.5 A

Säkring för ABS-motor:

30.0 A

ABS-solenoidsäkring:

15.0 A

Konsumentinformation

MAU53562

Identifikationsnummer

Skriv ner fordonets identifikationsnummer, motorns serienummer samt typskyltsinformationen på raderna här nedan. Dessa identifikationsnummer behövs när du registrerar fordonet för körning i trafiken samt när du ska beställa reservdelar från en Yamaha-återförsäljare.

FORDONETS
IDENTIFIKATIONSNUMMER:

MOTORNS SERIENUMMER:

INFORMATION PÅ TYPSKYLTT:

9

Fordonets identifikationsnummer

MAU26411

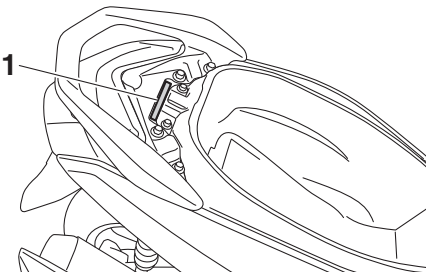

1. Fordonets identifikationsnummer

Fordonets identifikationsnummer sitter stämplat på ramen.

TIPS

Fordonets identifikationsnummer används för att identifiera ditt fordon och kan behövas användas när du registrerar fordonet i det statliga fordonsregistret.

MAU26442

Motorns serienummer

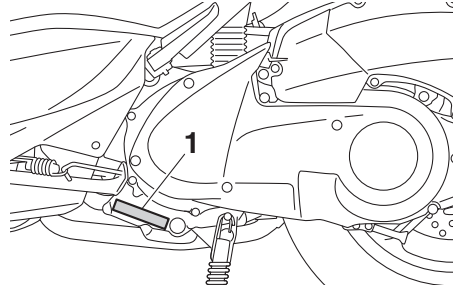

1. Motorns serienummer

Motorns serienummer sitter stämplat på vevhuset.

MAU26501

Typskylt

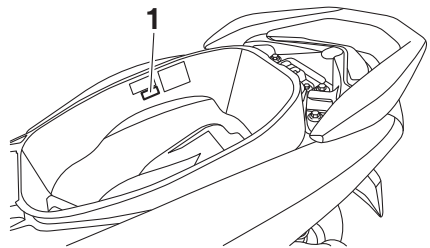

1. Typskylt

Typskylten är monterad på insidan av det bakre förvaringsfacket. (Se sidan 3-16.) Skriv ner informationen på denna skylt i utrymmet för det. Du behöver denna information när du beställer reservdelar från en Yamaha-återförsäljare.

Diagnoskontakt

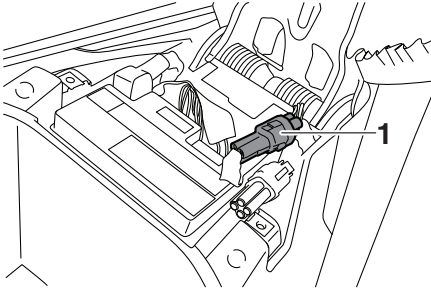

1. FI-diagnostikkontakt

Se bild för placering av diagnoskontakten.

Registrering av fordonsdata

ECU-enheten på den här modellen lagrar vissa data om fordonet för att underlätta diagnos och felsökning, statistisk analys och utveckling.

Sensorerna och de data som registreras varierar beroende på modell, men de huvudsakliga uppgifter som samlas in är:

- Data om fordonsstatus och motorns prestanda
- Data om bränsleinsprutning och avgaser

Dessa data överförs bara när ett särskilt diagnostikverktyg från Yamaha ansluts till fordonet, till exempel vid underhållskontroller eller när serviceåtgärder utförs.

Fordonsdata som laddas upp hanteras på lämpligt sätt enligt följande Integritetspolicy.

Integritetspolicy

<https://www.yamaha-motor.eu/eu/privacy/privacy-policy.aspx>

Yamaha lämnar inte ut dessa data till någon tredje part utom i följande fall. Dessutom kan Yamaha tillhandahålla fordonsdata till en entreprenör för att outsourca tjänster relaterade till hanteringen av fordonsdata. Även i detta fall kommer Yamaha att kräva att entreprenören korrekt hanterar de fordonsdata vi tillhandahållit och Yamaha hanterar uppgifterna på ett lämpligt sätt.

- När fordonets ägare medger det
- När det krävs enligt lag
- Om Yamaha behöver använda dessa data vid juridiska processer
- För Yamahas allmänna forskningsändamål när data inte kan härledas till ett enskilt fordon eller en viss ägare

Register

A	Inkörning av motorn	5-4
ABS	Ivägkörning	5-2
ABS-varningslampa	K	
Acceleration och retardation	Kablar, kontroll av och smörjning	6-25
Avbländningskontakt	Katalysator	3-15
Avstängningssystem för tändkrets	Kontroll av bromsbelägg, fram och bak	6-22
B	Kylvätska	6-13
Bakljusets lampa, byta	L	
Batteri	Lampa för körriktningsvisare (bak), byta	6-36
Blinkerslampa (fram), byte	Lufffilter och V-remshusets lufffilterelement	6-16
Blinkersomkopplare	M	
Bränsle	Mittstöd och sidostöd, kontroll och smörjning	6-26
Bränsleförbrukning, tips för att sänka	Motorcykelns identifikationsnummer	9-1
Bränsletankens överfyllningsslang	Motorns serienummer	9-1
Bromshandtag, bak	Motorolja och oljesil	6-10
Bromshandtag, fram	Multi-funktionsmätare	3-4
Bromshandtag, smörjning	N	
Bromsljus	Nyckelhållsskydd	3-2
Bromsvätska, byte	O	
Bromsvätskenivå, kontroll av	Olja i slutväxel	6-12
D	P	
Däck	Paneler, lossa och sätta fast	6-7
Dataregistrering, fordon	Parkering	5-4
Delarnas placering	Parkeringsljuslampa, byte	6-32
Diagnoskontakt	S	
F	Sadel	3-15
Felsökning	Säkerhetsinformation	1-1
Felsökningsschema	Säkringar, byte	6-30
Försiktighet med matta färger	Sidostöd	3-17
Förvaring	Signalknapp	3-9
Förvaringsfack	Skötsel	7-1
Framgaffel, kontroll av	Skötsel, emissionssystem	6-3
Fram- och bakbromshandtagets spel, kontrollera	Skötsel och smörjning, regelbunden	6-4
G	Specifikationer	8-1
Gashandtagets spel, kontroll	Start av motorn	5-1
Gashandtag och kabel, kontroll av och smörjning	Startknapp	3-9
H	Strålkastarlampa	6-31
Hjul	Styrarmaturer	3-9
Hjullager, kontroll av	Styrning, kontroll av	6-27
Huvudströmbrytare/styrlås	T	
I	Tändstift, kontroll	6-8
Identifikationsnummer	Tanklock	3-12
Inbromsning	Typskylt	9-1
Indikeringslampa för helljus	V	
Indikeringslampor för blinkers	Varningslampa för kylvätsketemperatur	3-3
Indikeringslampor och varningslampor		
Information om säker körning		

Varningslampa för motorproblem	3-3
Ventilspel.....	6-19
Verktygssats.....	6-2
V-rem, kontrollera.....	6-24

