



ÄGARENS HANDBOK

MT07 TRACER

MOTORCYKEL

 Läs den här handboken noga innan fordonet används.

MTT690-A
MTT690-U

BC6-F819D-M2

 **Läs den här handboken noga innan fordonet används. Handboken ska medfölja fordonet om det säljs.**

Försäkran om överensstämmelse:

Härmed försäkrar YAMAHA MOTOR ELECTRONICS Co., Ltd att denna typ av radioutrustning, STARTSPÄRR, 1WS-00 överensstämmer med direktiv 2014/53/EU.

Den fullständiga texten till EU-försäkran om överensstämmelse finns på följande webbadress:

https://global.yamaha-motor.com/eu_doc/

Frekvensband: 134.2 kHz

Maximal signalstyrka: 49.0 [dB μ V/m]

Tillverkare:

YAMAHA MOTOR ELECTRONICS Co., Ltd

1450-6 Mori, Mori-machi, Shuchi-Gun, Shizuoka, 437-0292 Japan

Importör:

YAMAHA MOTOR EUROPE N.V.

Koolhovenlaan 101, 1119 NC Schiphol-Rijk, 1117 ZN, Schiphol, Nederländerna

Välkommen till Yamaha och dess motorcykelvärld!

Som ägare av MTT690-A/MTT690-U, kan du dra fördelar av den stora erfarenhet som Yamaha besitter och den senaste teknologin vad gäller design och tillverkning av högkvalitativa produkter som har gett Yamaha sitt goda rykte om pålitlighet.

Ta dig tid att läsa igenom denna handbok noga så att du kan njuta av alla fördelarna som din MTT690-A/MTT690-U har. Handboken ger dig inte bara anvisningar om hur du hantarer, kontrollerar och sköter din motorcykel, den ger dig även information om hur du ska skydda dig själv och andra från problem och skador.

Dessutom får du många tips i handboken som gör att du kan hålla din motorcykel i bästa möjliga skick. Om du har ytterligare frågor ska du inte dra dig för att fråga din Yamaha-återförsäljare.

Yamaha teamet önskar dig många säkra och trevliga körningar. Kom bara ihåg att låta säkerheten gå först!

Yamaha har alltid som mål att förbättra produktdesign och kvalitet. Av denna anledning, medan denna handbok innehåller den senast tillgängliga produktinformationen, kan det förekomma vissa skillnader mellan ditt fordon och denna handbok. Kontakta en Yamaha-återförsäljare om du har några frågor om handboken.

MWA10032



Läs den här handboken noga innan du börjar använda motorcykeln.





TIPS

- Detta märke identifierar det bränsle som rekommenderas för fordonet enligt EU-förordning (EN228).
- Kontrollera att bensinmunstycket har samma märkning när du tankar.

Viktig information om handboken

MAU63350

Speciellt viktig information i denna handbok särskiljs genom följande:

	Detta är en varningssymbol. Den används för att uppmärksamma dig på att det finns risk för personskador. Följ alla säkerhetsmeddelanden efter symbolen för att undvika personskador och dödsfall.
 VARNING	En VARNING innebär en farlig situation som, om den inte undviks, kan resultera i livshotande skador.
VIKTIGT	VIKTIGT anger att speciell försiktighet måste iaktas för att undvika att fordonet eller annan egendom skadas.
TIPS	Ett TIPS är viktig information för att underlätta vissa handhavanden.

* Produkt och specifikationer kan ändras utan föregående meddelande.

MAUM2152

**MTT690-A/MTT690-U
ÄGARENS HANDBOK
©2018 av MBK INDUSTRIE
1:a utgåvan, maj 2018
Alla rättigheter förbehållna
Omtryck eller obehörig användning
utan skriftligt tillstånd från
MBK INDUSTRIE
är uttryckligen förbjuden.
Tryckt i Nederländerna.**

Säkerhetsinformation	1-1	Parkering.....	5-5
Beskrivning	2-1	Periodiskt underhåll och justering	6-1
Sedd från vänster.....	2-1	Ågarens verktygssats	6-2
Sedd från höger	2-2	Tabell över regelbunden skötsel för emissionsystemet.....	6-3
Reglage och instrument	2-3	Tabell över allmän skötsel och smörjning	6-4
Instrument och kontrollfunktioner	3-1	Lossa och sätta fast kåpor	6-7
Startspärrsystem	3-1	Kontroll av tändstiften	6-8
Huvudströmbrytare/styrlås.....	3-2	Kanister.....	6-9
Indikeringslampor och varningslampor	3-3	Motorolja och oljefilterinsats.....	6-9
Multi-funktionsmätare	3-6	Kylvätska.....	6-12
Styrramaturer	3-11	Byte av luftfilter samt rengöring av luftfiltrets slang	6-15
Kopplingshandtag	3-12	Kontroll av gashandtagets spel ...	6-15
Växelpedal.....	3-13	Ventilspel	6-16
Bromshandtag.....	3-13	Däck.....	6-16
Bromspedal.....	3-14	Gjutna fälgar	6-18
ABS	3-14	Justering av kopplingshandtagets spel	6-19
Tanklock.....	3-15	Kontroll av bromshandtagets spel	6-20
Bränsle	3-16	Bromljuskontakter.....	6-20
Bränsletankens ventilationsslang och överfyllningsslang	3-17	Kontroll av bromsbelägg fram och bak.....	6-21
Katalysator	3-18	Kontroll av bromsvätskenivån.....	6-22
Sadel	3-18	Byte av bromsvätska	6-23
Hjälmhållarkabel.....	3-19	Kedjespänning	6-23
Förvaringsfack.....	3-19	Rengöring och smörjning av kedjan	6-25
Vindruta	3-20	Kontroll och smörjning av kablar.....	6-25
Justering av stötdämpare	3-20	Kontroll av och smörjning av gashandtag och kabel.....	6-26
Fästen för bagagerem.....	3-21	Kontroll av och smörjning av bromspedal och växelpedal	6-26
Sidostöd.....	3-22	Kontroll av och smörjning av broms- och kopplingshandtag.....	6-27
Avstängningssystem för tändkrets.....	3-22	Kontroll och smörjning av sidostöd.....	6-27
Strömuttag	3-24	Smörjning av bakfjädring	6-28
För din egen säkerhet – kontroller före körning	4-1	Smörjning av svingarmens ledpunkter	6-28
Hantering och viktiga punkter vid körning	5-1		
Start av motorn	5-2		
Växling.....	5-3		
Tips för att sänka bränsleförbrukningen	5-4		
Inkörning av motorn	5-5		

Innehåll

Kontroll av framgaffeln	6-29
Kontroll av styrningen.....	6-29
Kontroll av hjullager	6-30
Batteri	6-30
Byte av säkringar	6-32
Byta strålkastarlampa.....	6-33
Parkeringsljus	6-35
Bromsljus/bakljus	6-35
Byte av blinkerslampa	6-36
Byte av nummerskyltsbelysning...	6-36
Ställa motorcykeln	6-37
Felsökning	6-37
Felsökningsschema.....	6-38

Skötsel och förvaring av

motorcykeln	7-1
Försiktighet med matta färger	7-1
Skötsel.....	7-1
Förvaring	7-4

Specifikationer

8-1

Konsumentinformation.....

Identifikationsnummer	9-1
Diagnoskontakt	9-2
Registrera fordonsdata.....	9-2

Register.....

10-1

Ta ansvar som ägare

Du, som ägare till fordonet, är ansvarig för att motorcykeln fungerar på ett säkert och korrekt sätt.

Motorcyklar kör i ett spår.

Säker hantering och användning beror på korrekt körteknik så väl som förarens kunskaper. Alla förare ska känna till följande innan de kör motorcykeln.

Han eller hon ska:

- Få ingående anvisningar om alla aspekter av motorcykelkörning av en kunnig person.
- laktta varningar och underhållskrav i den här ägarhandboken.
- Få behörig utbildning i säker och korrekt körteknik.
- Få professionell teknisk service enligt den här ägarhandboken och/eller när det mekaniska skicket kräver det.
- Kör inte en motorcykel utan att först ha genomgått korrekt utbildning. Gå en kurs. Nybörjare ska utbildas av en certifierad instruktör. Kontakta en auktoriserad motorcykelåterförsäljare för att ta reda på vilka kurser som erbjuds där du bor.

Säker körning

Utför kontrollerna före körning varje gång fordonet används så att det är i säkert skick. Risken för en olycka eller egendoms-skador ökar om du inte inspekterar och underhåller fordonet på rätt sätt. En lista över kontroller före körning finns på sidan 4-1.

- Denna motorcykel är konstruerad för att bära föraren och en passagerare.
- Att bilister inte upptäcker och känner igen motorcyklar i trafiken är den dominerande orsaken till olyckor mellan bilar och motorcyklar. Många olyckor orsakas av bilförare som inte ser motorcykeln. Att göra sig själv synlig ver-

kar vara ett mycket effektivt sätt att minska risken för denna typ av olyckor.

Alltså:

- Använd en ljus jacka.
- Var extra försiktig när du närmar dig och kör genom korsningar, eftersom korsningar är de vanligaste platserna för motorcykelolyckor.
- Kör där bilisterna kan se dig. Undvik att köra i bilisternas döda vinkel.
- Utför inte skötsel på en motorcykel om du inte besitter nödvändig kunskap. Kontakta en auktoriserad motorcykelåterförsäljare för grundläggande information om motorcykelskötsel. Vissa uppgifter får endast utföras av behörig personal.
- Många olyckor förorsakas av oerfarna förare. Det är faktisk så att många förare som är inblandade i olyckor inte har giltigt motorcykelkörkort.
 - Se till att du är behörig och enbart lånar ut motorcykeln andra behöriga förare.
 - Känn din kompetens och din begränsning. Om du håller dig inom dina begränsningar kan det hjälpa dig undvika olyckor.
 - Vi rekommenderar att du övar dig på att köra motorcykeln där det inte finns någon trafik tills du känner motorcykeln och alla dess regler ordentligt.
- Många olyckor orsakas av att föraren gör fel. Ett vanligt fel som förare gör är stora svängar på grund av för hög hastighet eller felaktig kurvtagning (otillräcklig lutningsvinkel för hastigheten).
 - Följ alltid hastighetsbegränsningarna och kör aldrig fortare än vad väglaget och trafikförhållandena medger.

- Blinka alltid innan du svänger eller byter fil. Se till att bilisterna kan se dig.
- Förares och passagerarens kroppsställningar är viktiga för korrekt körning.
- Föraren ska ha båda händerna på styret och båda fötterna på förarens fotstöd under körning, för att kunna behålla kontrollen över motorcykeln.
- Passageraren ska alltid hålla i föraren, sitsremmen eller handtaget, i förekommande fall, med båda händerna och ha båda fötterna på passagerarens fotstöd. Kör aldrig med passagerare om inte han eller hon kan ha båda fötterna ordentligt på passagerarens fotstöd.
- Kör aldrig alkohol- eller narkotikapåverkad.
- Denna motorcykel är endast konstruerad för att köra på vägar. Den är inte lämplig för terrängkörning.
- Använd alltid skyddskläder som täcker benen, anklarna och fötterna. Motorn och avgassystemet är mycket heta under och efter användningen och kan orsaka brännskador.
- Passagerare ska också iakttäta försiktighetsåtgärderna ovan.

Undvik kolmonoxidförgiftning

Alla avgaser innehåller kolmonoxid som är en livsfarlig gas. Om du andas in kolmonoxid kan det leda till huvudvärk, yrsel, dåsig-
het, illamående, förvirring och till slut död. Kolmonoxid är en färglös, luktlös och smaklös gas som kan vara närvarande trots att du inte kan se eller lukta avgaser. Livsfarliga nivåer av kolmonoxid kan snabbt byggas upp och du kan plötsligt bli oförmögen att vidta åtgärder för att rädda dig själv. Livsfarliga nivåer av kolmonoxid kan dröja sig kvar i flera timmar eller dagar på instängda eller dåligt ventilerade platser. Om du känner symptom på kolmonoxidförgiftning ska du omedelbart lämna platsen, gå ut i friska luften och SÖKA LÄKARHJÄLP.

- Kör inte motorn inomhus. Kolmonoxid kan snabbt nå livshotande nivåer även om du försöker ventilerat ut avgaserna med fläktar, öppna fönster eller dörrar.
- Kör inte motorn på dåligt ventilerade eller delvis instängda platser som lastor, garage eller carports.
- Kör inte motorn utomhus där avgaser kan tränga in i en byggnad genom öppningar som t.ex. fönster och dörrar.

Skyddskläder

De flesta dödsolyckor med motorcyklar beror på huvudskador. Att använda hjälm är den allra främsta faktorn för att förhindra eller minska huvudskador.

- Använd alltid en godkänd hjälm.
- Använd ansiktsskydd eller glasögon. Vind i oskyddade ögon kan bidra till försämrad syn som kan försena upp-täckten av faror.
- Att använda jacka, kraftiga stövlar, byxor, handskar etc., är effektivt för att förhindra eller minska skrubbsår och skärsår.
- Använd aldrig löst sittande kläder, eftersom de kan fastna i reglagespakar, fotstöd eller i hjulen och orsaka skador eller en olycka.

Lastning

Om du sätter på tillbehör på motorcykeln eller lastar den kan stabiliteten och hanteringen påverkas negativt om motorcykelns viktfordelning ändras. För att undvika risken för olyckor, var ytterst försiktig när du lastar motorcykeln eller sätter på tillbehör på den. Var extra försiktig när du kör en motorcykel med last eller tillbehör. Nedan

följer några allmänna riktlinjer om hur du lastar motorcykeln tillsammans med information om tillbehören:

Den totala vikten av förare, passagerare, tillbehör och last får inte överstiga den maximala lastgränsen. **En olycka kan inträffa om du kör ett överlastat fordon.**

Maxlast: 180 kg (397 lb)

När du lastar inom denna gräns, tänk på följande:

- Lasten och tillbehörens vikt ska hållas så låg och så nära motorcykeln som möjligt. Packa de tyngsta artiklarna ordentligt så nära fordonets mitt som möjligt och fördela vikten så jämnt som möjligt på båda sidorna om motorcykeln för att minska obalans och instabilitet.
- Vikt som rör sig kan orsaka plötslig obalans. Se till att tillbehör och last är ordentligt fastsatta på motorcykeln innan du kör. Kontrollera tillbehörfästet och lastremmar ofta.
 - Justera fjädringen efter lasten (endast modeller med justerbar fjädring) och kontrollera däckens skick och tryck.
 - Fäst aldrig stora eller tunga föremål på styret, framgaffeln eller framskärmen. Sådana föremål, inklusive last som sovsäckar, sjösäckar eller tält, kan skapa instabil hantering eller långsam styrning.
- **Fordonet är inte konstruerat att dra en släpvagn eller en sidovagn.**

Yamaha originaltillbehör

Att välja tillbehör till fordonet är ett viktigt val. Yamaha originaltillbehör, som bara kan köpas hos en Yamaha-återförsäljare, har utformats, testats och godkänts av Yamaha för användning på fordonet.

Många företag som inte har någon anknäring till Yamaha tillverkar delar och tillbehör eller erbjuder modifikationer för Yamaha-fordon. Yamaha har inte någon möjlighet att testa produkterna som sådana företag erbjuder. Därför kan Yamaha varken godkänna eller rekommendera tillbehör från andra tillverkare eller modifikationer som inte speciellt rekommenderas av Yamaha, även om de säljs och installeras av en Yamaha-återförsäljare.

Delar, tillbehör och ändringar från andra tillverkare

Trots att du kan hitta produkter vars utformning och kvalitet liknar Yamaha originaltillbehör, bör du vara medveten om att sådana tillbehör eller ändringar kan vara olämpliga eftersom de kan utgöra en säkerhetsrisk för dig själv och andra. Montering av tillbehör eller modifikationer som ändrar fordonets konstruktion eller köregenskaper kan öka risken att du själv eller andra skadas allvarligt eller dödas. Du ansvarar för skador som uppstår på grund av ändringar på fordonet.

Tänk på följande riktlinjer, så väl som de under "Lastning" när du monterar tillbehör.

- Montera aldrig tillbehör eller ha last som minskar motorcykelns prestanda. Kontrollera tillbehöret noggrant innan du använder det för att säkerställa att det inte på något sätt minskar markfrigången eller lutningen vid kurvtagning, begränsar fjädringens utslag, styrutslaget eller manövreringen av reglage, eller skymmer lampor och reflektorer.
- Tillbehör som sitter på styret eller på framgaffeln kan skapa instabilitet på grund av felaktig viktfördelning eller ändringar i aerodynamik. Om man sätter på tillbehör på styret eller framgaffeln, måste de vara så lätta och så få som möjligt.

- Skrymmande eller stora tillbehör kan påverka motorcykelns stabilitet allvarligt på grund av aerodynamisk påverkan. Vinden kan försöka lyfta motorcykeln, eller kan motorcykeln bli instabil vid sidvindar. Sådana tillbehör kan även orsaka instabilitet när man kör om eller blir omkörd av stora fordon.
- Vissa tillbehör kan förskjuta föraren från dennas normala körställning. Denna felaktiga körställning begränsar förarens rörelsefrihet och kan minska styrförmågan. Därför rekommenderar vi inte sådana tillbehör.
- Var försiktig när du monterar elektriska tillbehör. Om elektriska tillbehör överskrider kapaciteten i motorcykelns elektriska system kan elfel uppstå, vilket kan orsaka en farlig förlust av ljus eller motorkraft.
- Lägg i en växel (för växlade modeller).
- Säkra motorcykeln med sling eller lämpliga remmar som är fastsatta på massiva delar på motorcykeln, t.ex. ramen eller den tredelade klämman på den övre framgaffeln (inte på gummi-monterade styren, blinkers eller delar som kan gå sönder). Välj remmarnas placering noga så att de inte skaver mot lackade ytor under transporten.
- Fjädringen ska om möjligt komprimeras en aning av fästanordningarna så att motorcykeln inte studsar för mycket under transporten.

Däck och fälgar från andra tillverkare

Däcken och fälgarna som levereras med motorcykeln är konstruerade för att svara fordonets prestandaegenskaper och ge den bästa kombinationen av hantering, bromsförmåga och komfort. Andra däck, fälgar, storlekar och kombinationer kan vara olämpliga. Mer information om däckspecifikationer och byte av däck finns på sidan 6-16.

Transportera motorcykeln

Observera följande innan du transporterar motorcykeln på ett annat fordon.

- Ta bort alla lösa föremål från motorcykeln.
- Se till att bränslekranen (om det finns någon) stå i läge "OFF" och att det inte läcker något bränsle.
- Rikta framhjulet rakt fram på släpvagnen eller på flaket och förankra framhjulet i en balk så att det inte kan röra sig.

Sedd från vänster

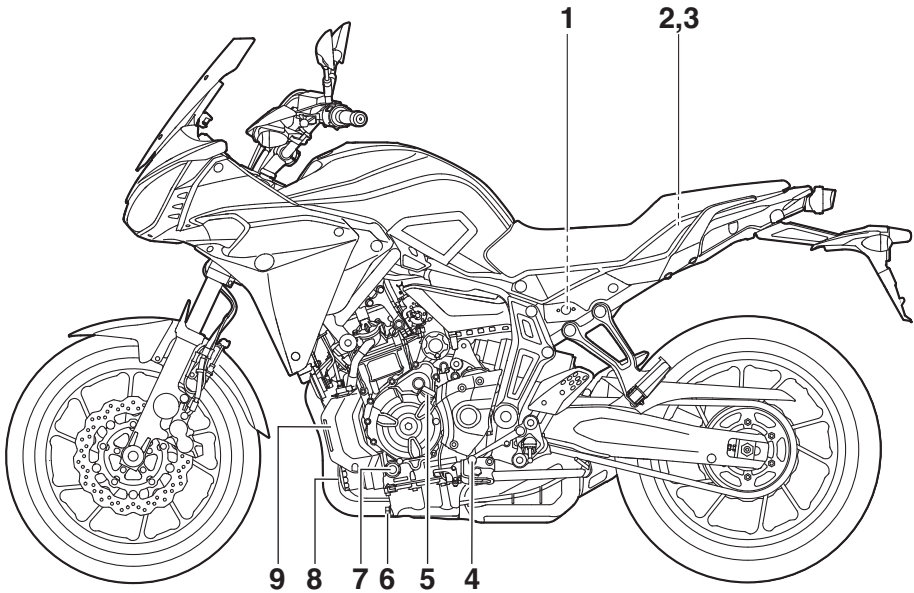

1. Sadellås (se sidan 3-18)
2. Förvaringsfack (se sidan 3-19)
3. Ägarens verktygssats (se sidan 6-2)
4. Växelpedal (se sidan 3-13)
5. Påfyllningslock för motorolja (se sidan 6-9)
6. Oljeavtappningsplugg (se sidan 6-9)
7. Inspektionsglas för oljenivå (se sidan 6-9)
8. Oljefilterinsats (se sidan 6-9)
9. Kylvätskebehållare (se sidan 6-12)

Beskrivning

MAU63391

Sedd från höger

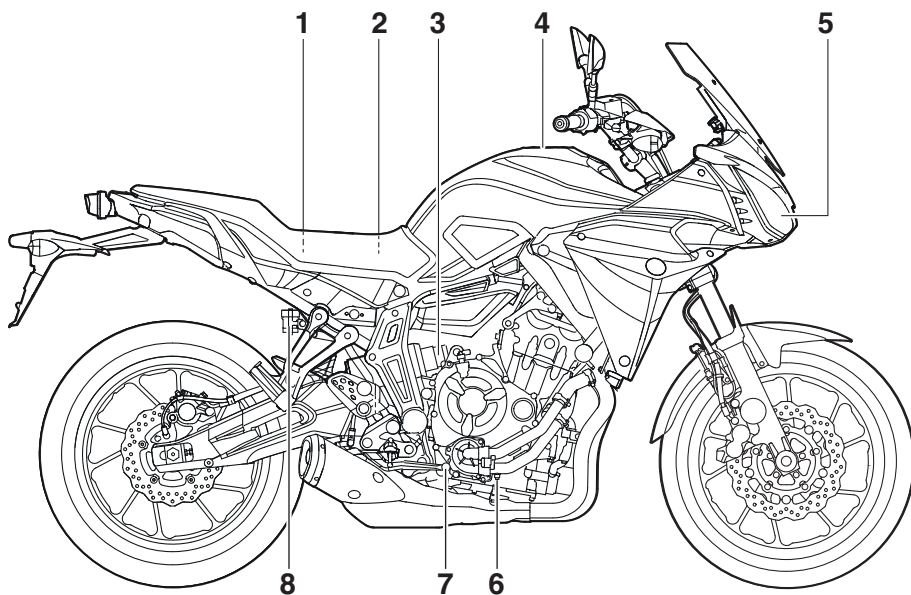

1. Säkringar (se sidan 6-32)
2. Batteri (se sidan 6-30)
3. Justeringsring för stötdämparens fjäderförspänning (se sidan 3-20)
4. Tanklock (se sidan 3-15)
5. Strålkastare (se sidan 6-33)
6. Avtappingsplugg för kylvätska (se sidan 6-12)
7. Bromspedal (se sidan 3-14)
8. Bromsvätskebehållare, bak (se sidan 6-22)

Reglage och instrument

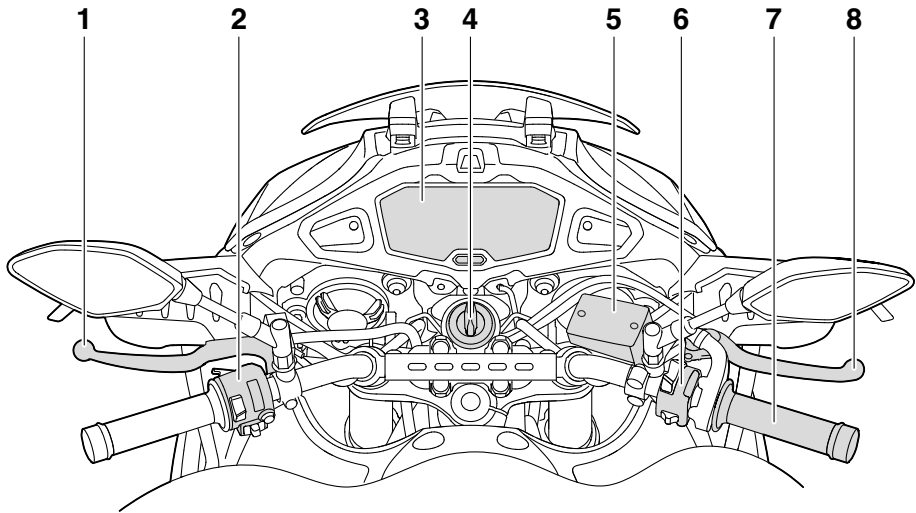

1. Kopplingshandtag (se sidan 3-12)
2. Styrarmaturer, vänster (se sidan 3-11)
3. Multi-funktionsmätare (se sidan 3-6)
4. Huvudströmbrytare/styrlås (se sidan 3-2)
5. Bromsvätskebehållare, fram (se sidan 6-22)
6. Styrarmaturer, höger (se sidan 3-11)
7. Gashandtag (se sidan 6-15)
8. Bromshandtag (se sidan 3-13)

Startspärrsystem

MAU10978

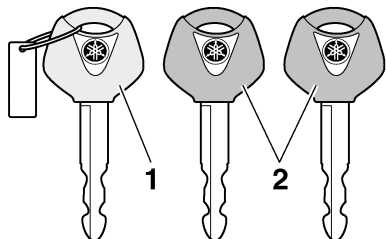

1. Kodåterregistreringsnyckel (rött grepp)
2. Standardnycklar (svart grepp)

Detta fordon är utrustat med ett startspärrsystem som förhindrar stöld genom att återregistrera koderna i standardnycklarna. Systemet består av följande:

- en kodåterregistreringsnyckel (med ett rött grepp)
- två standardnycklar (med ett svart grepp) som kan återregistreras med nya koder
- en transponder (som sitter i kodåterregistreringsnyckeln)
- en startspärrenhet
- en ECU
- en indikeringslampa för startspärrsystem (Se sidan 3-5.)

Nyckeln med det röda greppet används för att registrera koder i varje standardnyckel. Eftersom återregistrering är en komplicerad åtgärd bör du ta motorcykeln tillsammans med alla tre nycklarna till en Yamaha-återförsäljare för att få dem återregistrerade. Använd inte nyckeln med det röda greppet för att köra fordonet. Den ska bara användas för återregistrering av standardnycklarna. Använd alltid en standardnyckel för att köra fordonet.

MCA11822

VIKTIGT

- **HÅLL REDA PÅ KODÅTERREGISTRERINGSNYCKELN SÅ ATT DU INTE TAPPAR BORT DEN! KON-**

TAKTA DIN ÅTERFÖRSÄLJARE OM DU TAPPAR BORT DEN! Om du tappar bort kodåterregistreringsnyckeln är det omöjligt att registrera nya koder i standardnycklarna. Standardnycklarna kan fortfarande användas för att starta fordonet, men om en ny kod krävs (dvs, om en ny standardnyckel tillverkas eller om du tappar bort alla nycklar), måste hela startspärrsystemet bytas. Av denna anledning bör du bara använda standardnycklar och hålla kodåterregistreringsnyckeln i säkert förvar.

- Doppa inte någon nyckel i vatten.
- Utsätt inte någon nyckel för alltför höga temperaturer.
- Placera inte någon nyckel i närheten av magneter (tänk på att även högtalare har magneter).
- Placera inga föremål som sänder elektriska signaler nära någon nyckel.
- Lägg inga tunga föremål på någon nyckel.
- Slipa inte eller förändra formen på någon nyckel.
- Ta inte isär plastdelen på någon nyckel.
- Sätt inte två nycklar för samma startspärrsystem på samma nyckelring.
- Håll standardnycklarna samt nycklarna till startspärrsystemet borta från fordonets återregistreringsnyckel.
- Håll andra nycklar för startspärrsystem borta från huvudströmbrytaren eftersom det kan ge upphov till signalstörning.

Huvudströmbrytare/styrlås

MAU10474

MWA10062

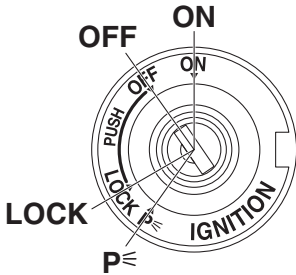

Reglaget för huvudströmbrytare/styrlås hanterar tändningen och belysningen och används även för att låsa styrningen. De olika lägena beskrivs nedan.

TIPS

Försäkra dig om att du använder en standardnyckel (med svart grepp) för normal användning av fordonet. För att minimera risken att du tappar bort kodåterregistreringsnyckeln (rött grepp) bör du hålla den i säkert förvar och bara använda den för kodåterregistrering.

ON (PÅ)

MAU38531

Alla elkretsar matas med ström, instrumentbelysningen, bakljuset, nummerskyltsbelysningen och parkeringsljuset tänds och motorn kan startas. Det går inte att ta ur nyckeln.

TIPS

Strålkastaren tänds automatiskt när motorn startat och lyser till dess nyckeln vrids till "OFF", även om motorn tjuvstannar.

OFF (AV)

MAU10662

Alla elektriska system är avstängda. Det går att ta ur nyckeln.

VARNING

Vrid aldrig nyckeln till läget "OFF" eller "LOCK" när fordonet körs. Alla elsystem stängs av om du gör det, vilket kan leda till att du förlorar kontrollen över fordonet eller en olycka.

LOCK (LÅS)

MAU1068B

Styrlåset är låst och alla elektriska system är avstängda. Det går att ta ur nyckeln.

För att låsa styrningen

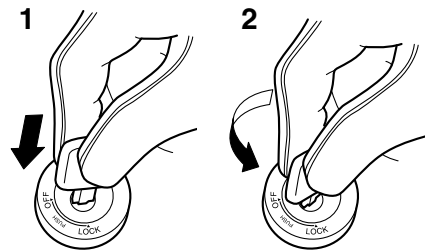

1. Tryck.
2. Vrid.

1. Vrid styret helt och hållet till vänster.
2. Med nyckeln i läge "OFF", tryck in den och vrid den till "LOCK".
3. Ta ur nyckeln.

TIPS

Om styrlåset inte låser sig, vrid styret lite fram och tillbaka.

Instrument och kontrollfunktioner

För att låsa upp styrningen

1

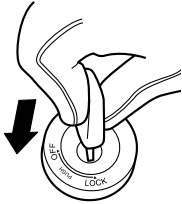

2

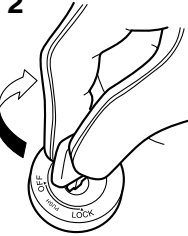

3

1. Tryck.
2. Vrid.

Tryck in nyckeln och vrid den till "OFF" i läget "LOCK".

P (Parkering)

Varningsblinkers och blinkers kan sättas på, men alla andra elektriska system är avstängda. Det går att ta ur nyckeln.

Styrningen måste vara låst innan nyckeln kan vridas till "P".

MAU59680

MCA20760

VIKTIGT

Använd inte varningsblinkers eller blinkers under någon längre tid eftersom batteriet kan laddas ur.

Indikeringslampor och varningslampor

MAU49399

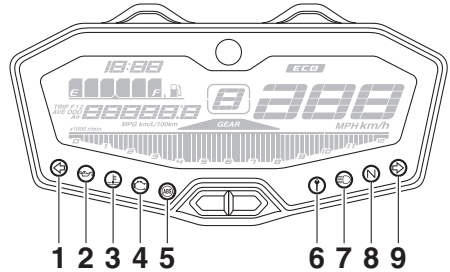

1. Indikeringslampan för vänsterblinkers "←"
2. Varningsslampan för oljetryck "↘"
3. Varningsslampan för kylvätsketemperatur "⊥"
4. Varningsslampan för motorproblem "⚠"
5. ABS-bromssystemets varningsslampan "ABS"
6. Indikeringslampan för startspärrsystem "⚡"
7. Indikeringslampan för helljus "☀"
8. Indikeringslampan för neutralläge "N"
9. Indikeringslampan för högerblinkers "→"

Indikeringslampor för blinkers "←" och "→"

MAU11032

Indikeringslamporna blinkar när motsvarande blinkerslampan blinkar.

Indikeringslampan för neutralläge "N"

MAU11061

Denna indikeringslampan tänds när växeln ligger i friläge.

Indikeringslampan för helljus "☀"

MAU11081

Denna indikeringslampan tänds när helljuset slås på.

Varningsslampan för oljetryck "↘"

MAU59962

Denna varningsslampan tänds om oljetrycket i motorn är för lågt.

Varningslampans elektriska krets kan kontrolleras genom att vrida nyckeln till läge "ON". Varningslampan ska tändas igen efter att ha varit släckt en kort stund, och sedan förbli tänd tills motorn har startat.

Om varningslampan inte tänds när nyckeln vrids till "ON" låter du en Yamaha-återförsäljare kontrollera elkretsen.

MCA21210

VIKTIGT

Om varningslampan tänds medan motorn är igång måste motorn omedelbart stängas av och oljenivån kontrolleras. Om oljenivån befinner sig under minmarkeringen bör olja av rekommenderad typ fyllas på till rätt nivå. Om varningslampan för lågt oljetryck lyser trots att oljenivån är rätt, stäng omedelbart av motorn och be en Yamaha-återförsäljare kontrollera fordonet.

TIPS

Om varningslampan inte släcks sedan motorn startat, kontrollera motoroljenivån och fyll på olja vid behov. (Se sidan 6-9.)

Om varningslampan förblir tänd sedan du fyllt på olja, låt en Yamaha-återförsäljare kontrollera fordonet.

MAU11447

Varningslampa för kylvätsketemperatur " 水 "

Denna varningslampa tänds om motorn överhettas. Om det inträffar måste du stanna motorn omedelbart och låta den kallna. Varningslampans elektriska krets kan kontrolleras genom att vrida nyckeln till läge "ON". Varningslampan ska tändas i några sekunder och sedan släckas.

Be en Yamaha-återförsäljare kontrollera elkretsen om varningslampan inte tänds när tändningsnyckeln vrids till läge "ON", eller fortsätter att lysa efter det att motorn startat.

VIKTIGT

Fortsätt inte att köra motorn om den är överhettad.

TIPS

- Kylfläkten startas och stoppas automatiskt beroende på kylvätsketemperaturen i kylaren på fordon med kylfläkt.
- Om motorn överhettas, se sidan 6-39 för ytterligare anvisningar.

MAU11486

Varningslampa för motorproblem " 引擎 "

Denna varningslampa tänds om ett fel avkänns i en elektrisk krets som övervakar motorn. Om detta inträffar, låt en Yamaha-återförsäljare kontrollera motorcykeln.

Varningslampans elektriska krets kan kontrolleras genom att vrida nyckeln till läge "ON". Varningslampan ska tändas i några sekunder och sedan släckas.

Be en Yamaha-återförsäljare kontrollera elkretsen om varningslampan inte tänds när tändningsnyckeln vrids till läge "ON", eller fortsätter att lysa efter det att motorn startat.

MAU59120

ABS varningslampa " ABS "

Vid normal användning bör ABS-varningslampan tändas när nyckeln vrids till "ON" och sedan slockna när du kört i en hastighet av 10 km/h (6 mi/h) eller högre.

Om ABS-varningslampan:

- inte tänds när nyckeln vrids till "ON"
- tänds eller blinkar när du kör
- inte slocknar när du har kört i en hastighet av 10 km/h (6 mi/h) eller högre

ABS-systemet kanske inte fungerar som det ska. Om något av ovanstående inträffar ska du låta en Yamaha-återförsäljare kontrollera systemet så snart som möjligt. (Se sidan 3-14 för en beskrivning av ABS.)

Instrument och kontrollfunktioner

MWA16041

VARNING

Bromssystemet övergår till vanlig bromsning om ABS-varningslampan inte slocknar när du har kört i en hastighet av 10 km/h (6 mi/h) eller högre eller om varningslampan tänds eller blinkar när du kör. Om något av ovanstående inträffar, eller om varningslampan inte tänds alls, ska du vara särskilt försiktig för att undvika att hjulen låser sig vid inbromsning i nödfall. Låt en Yamaha-återförsäljare kontrollera bromssystemet och de elektriska kretsarna så fort som möjligt.

TIPS

ABS-varningslampan tänds medan startknappen är intryckt, men det betyder inte att det är något fel.

MAUM3621

Indikeringslampa för startspärrsystem “ ”

När nyckeln har vridits till “OFF” och 30 sekunder har gått, lyser indikeringslampan för startspärrsystemet med fast sken för att visa att startspärrsystemet är aktiverat. Efter 24 timmar kommer indikeringslampan att sluta blinka, men startspärrsystemet är fortfarande aktiverat.

Indikeringslampans elektriska krets kan kontrolleras genom att vrida nyckeln till läge “ON”. Indikeringslampan ska tändas i några sekunder och sedan släckas.

Om indikatorlampan inte tänds när nyckeln vrids till “ON”, om indikatorlampan fortsätter att lysa eller om indikatorlampan blinkar med ett mönster (startspärrsystemets indikatorlampa blinkar i ett mönster om ett problem avkänns i startspärrsystemet) ska du låta en Yamaha-återförsäljare kontrollera fordonet.

TIPS

Om startspärrsystemets indikatorlampa blinkar sakta 5 gånger och därefter snabbt 2 gånger, kan det bero på transponderstyrningar. Om detta inträffar, försök följande.

1. Se till att inga andra startspärnycklar befinner sig i närheten av huvudbrytaren. Andra startspärnycklar kan ge upphov till signalstörningar och förhindra att motorn startar.
2. Använd kodåterregistreringsnyckeln för att starta motorn.
3. Om motorn startar, stäng av den igen och försök starta motorn med en standardnyckel.
4. Om du inte kan starta motorn med någon av standardnycklarna tar du fordonet och de 3 nycklarna till en Yamaha-återförsäljare för omregistrering.

Multi-funktionsmätare

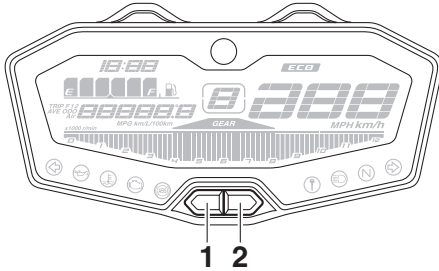

1. Vänster inställningsknapp
2. Höger inställningsknapp

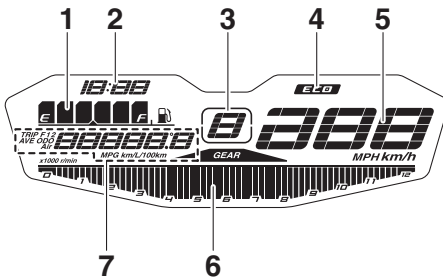

1. Bränslemätare
2. Klocka
3. Visning för växelläge
4. Eco-indikator "ECO"
5. Hastighetsmätare
6. Varvräknare
7. Multi-funktionsdisplay

Multi-funktionsmätaren är utrustad med följande:

- hastighetsmätare
- varvräknare
- klocka
- bränslemätare
- eco-indikering
- visning för växelläge
- multi-funktionsdisplay

VARNING

Stanna fordonet innan du ändrar några inställningar på multi-funktionsmätaren. Du kan distraheras om du ändrar inställningar när du kör vilket ökar risken för en olycka.

TIPS

- Nyckeln måste vridas till "ON" innan du kan justera multi-funktionsmätaren med vänster och höger inställningsknappar, utom när du använder läget för justering av ljusstyrka eller visar lockan.
- För Storbritannien: Tryck på vänster inställningsknapp i tre sekunder när du vill växla mellan kilometer och miles.

Hastighetsmätare

Hastighetsmätaren visar fordonets körhastighet.

Varvräknare

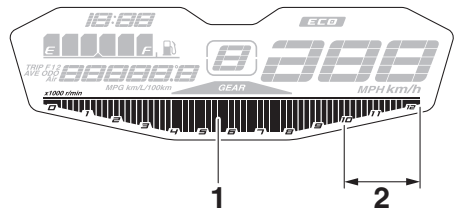

1. Varvräknare
2. Varvräknarens röda fält

Varvräknaren ger föraren möjlighet att se vilket varvtal som motorn har och anpassa körningen till motorns bästa varvtalsområde.

Instrument och kontrollfunktioner

MCA10032

VIKTIGT

Undvik att varva motorn över det röda fältet på varvräknaren.

Rött fält: 10000 v/min och över

Klocka

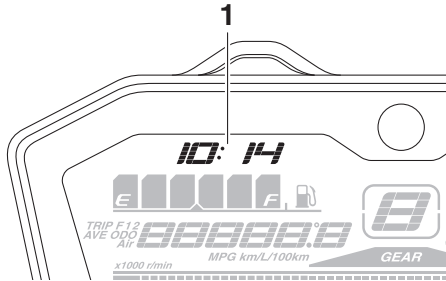

1. Klocka

Klockan har 12-timmarsformat. När huvudströmbrytaren inte står i läge "ON" kan klockan visas under tio sekunder genom att trycka på den vänstra inställningsknappen.

För att ställa in klockan

1. Vrid nyckeln till "ON".
2. Tryck in både vänster och höger inställningsknapp samtidigt i två sekunder. Siffrorna för timmar börjar att blinka.
3. Använd höger inställningsknapp för att ställa in timmar.
4. Siffrorna för minuter börjar att blinka när du trycker på vänster inställningsknapp.
5. Använd höger inställningsknapp för att ställa in minuter.
6. Tryck på vänster inställningsknapp och släpp den för att starta klockan.

Bränslemätare

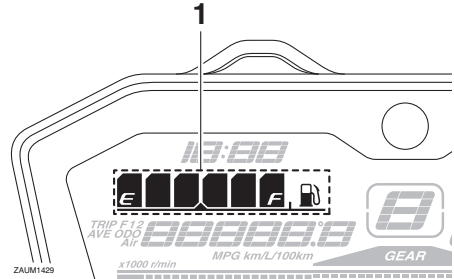

1. Bränslemätare

Bränslemätaren visar hur mycket bränsle det finns i bränsletanken. Segmenten på bränslemätaren rör sig från "F" (full) mot "E" (tom) när bränslenivån sjunker. När det sista segmentet på bränslemätaren börjar blinka, bör du tanka snarast möjligt.

TIPS

Bränslemätaren är utrustad med en självtestfunktion. Om ett fel avkänns i bränslemätarens elkrets kommer bränslemätaren att blinka kontinuerligt. Om detta inträffar, låt en Yamaha-återförsäljare kontrollera motorcykeln.

Eco-indikering

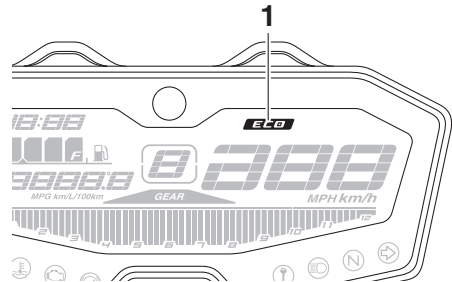

1. Eco-indikator "ECO"

Eco-indikeringen tänds när fordonet körs på ett miljövänligt och bränslesnålt sätt. Indikeringen slocknar när fordonet stannar.

Instrument och kontrollfunktioner

TIPS

Här får du några tips för att hålla bränsleförbrukningen nere:

- Undvik höga varvtal under acceleration.
- Kör med konstant hastighet.
- Välj lämpligt växelläge för fordonshastigheten.

Visning för växelläge

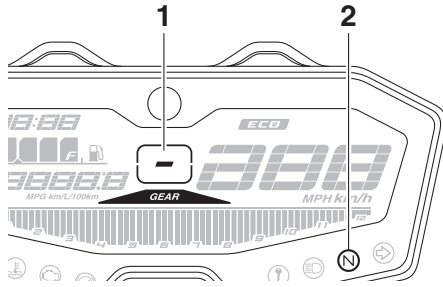

1. Visning för växelläge
2. Indikeringslampan för neutralläge "N"

Visningen för växelläge visar vilken växel som ligger i. Neutralläget visas med "–" samt av indikeringslampan för neutralläge.

Multi-funktionsdisplay

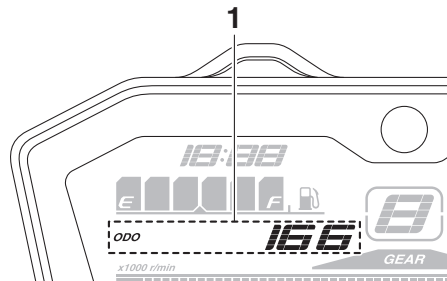

1. Multi-funktionsdisplay

Multi-funktionsdisplayen är utrustad med följande:

- vägmätare
- två trippmätare
- trippmätare för bränslereserv

- momentan bränsleförbrukning
- genomsnittlig bränsleförbrukning
- kylvätsketemperatur
- lufttemperatur
- inställning för styrkan i displayvisningen

Navigera i multi-funktionsdisplayen

Tryck på vänster inställningsknapp för att ändra mellan visning av vägmätare "ODO", trippmätare "TRIP 1" och "TRIP 2", momentan bränsleförbrukning "km/L" eller "L/100 km", genomsnittlig bränsleförbrukning "AVE_ _ km/L" eller "AVE_ _ L/100 km", kylvätsketemperatur " _ °C", och omgivningstemperatur "Air_ _ °C" i följande ordning:

ODO → TRIP 1 → TRIP 2 → km/L eller L/100 km → AVE_ _ km/L eller AVE_ _ L/100 km → _ °C → Air_ _ °C → ODO

För Storbritannien:

Tryck på vänster inställningsknapp för att ändra mellan visning av vägmätare "ODO", trippmätare "TRIP 1" och "TRIP 2", momentan bränsleförbrukning "km/L", "L/100 km" eller "MPG", genomsnittlig bränsleförbrukning "AVE_ _ km/L", "AVE_ _ L/100 km" eller "AVE_ _ MPG", kylvätsketemperatur " _ °C", och omgivningstemperatur "Air_ _ °C" i följande ordning:

ODO → TRIP 1 → TRIP 2 → km/L, L/100 km eller MPG → AVE_ _ km/L, AVE_ _ L/100 km eller AVE_ _ MPG → _ °C → Air_ _ °C → ODO

TIPS

Tryck på höger inställningsknapp för att ändra visningen i omvänd ordning.

Vägmätare och trippmätare

Vägmätaren visar hur långt fordonet har gått.

Instrument och kontrollfunktioner

Trippmätarna visar hur långt fordonet har gått efter senaste nollställning.

Om du vill återställa en trippmätare använder du vänster inställningsknapp för att visa den trippmätare du vill återställa och håll sedan ner höger inställningsknapp i en sekund.

TIPS

- Vägmätaren låser vid 999999.
- Trippmätarna låser sig vid 9999.9 men kan återställas manuellt.

Trippmätare för bränslereserv

Det sista segmentet på bränslemätaren börjar blinka när bränslenivån är låg. Trippmätaren för bränslereserv "TRIP F" visas automatiskt och körsträckan börjar att räknas från den punkten. Då ska du trycka på vänster inställningsknapp för att växla displayvisningen i följande ordning:

TRIP F → km/L eller L/100 km → AVE_ _ _ km/L eller AVE_ _ _ L/100 km → _ _ °C → Air_ _ °C → ODO → TRIP 1 → TRIP 2 → TRIP F

För Storbritannien:

TRIP F → km/L, L/100 km eller MPG → AVE_ _ _ km/L, AVE_ _ _ L/100 km eller AVE_ _ _ MPG → _ _ °C → Air_ _ °C → ODO → TRIP 1 → TRIP 2 → TRIP F

TIPS

- Tryck på höger inställningsknapp för att ändra visningen i omvänd ordning.
- Du kan återställa trippmätaren för bränslereserv manuellt eller så återställer den sig själv och försvinner från displayen när du har tankat och kört i 5 km (3 mi).

Momentan bränsleförbrukning

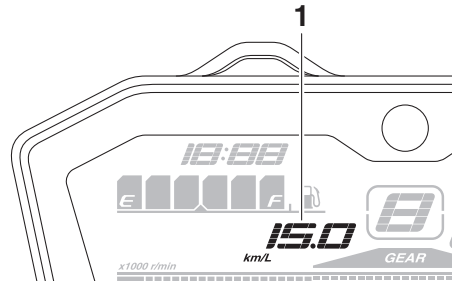

1. Visning av momentan bränsleförbrukning

Denna funktion beräknar bränslekonsumtionen under aktuella körförhållanden.

Momentan bränsleförbrukning kan ställas in på antingen "km/L", "L/100 km" eller "MPG" (endast för Storbritannien).

- "km/L": Den sträcka som kan köras på 1.0 L bränsle under rådande körförhållanden visas.
- "L/100 km": Den bränslemängd som behövs för att köra 100 km under rådande körförhållanden visas.
- "MPG" (för Storbritannien): Den sträcka som kan köras på 1.0 Imp.gal bränsle under rådande körförhållanden visas.

Om du vill ändra inställningarna för momentan bränsleförbrukning trycker du på vänster inställningsknapp under en sekund.

TIPS

Vid körning i hastigheter under 20 km/h (12 mi/h) visas, " _ _ _ ".

Instrument och kontrollfunktioner

Genomsnittlig bränsleförbrukning

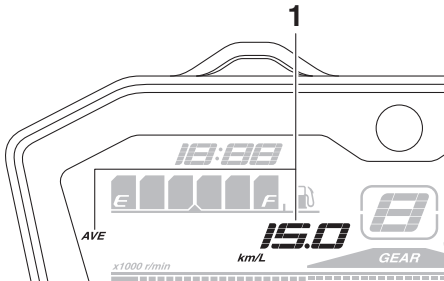

1. Visning av genomsnittlig bränsleförbrukning

Denna funktion beräknar den genomsnittliga bränsleförbrukningen sedan senaste återställningen.

Genomsnittlig bränsleförbrukning kan ställas in på "AVE_ _ km/L", "AVE_ _ L/100 km" eller "AVE_ _ MPG" (för Storbritannien).

- "AVE_ _ km/L": Den sträcka som i medelsnitt kan köras på 1.0 L bränsle visas.
- "AVE_ _ L/100 km": Den bränslemängd som i genomsnitt behövs för att köra 100 km visas.
- "AVE_ _ MPG" (för Storbritannien): Den sträcka som i genomsnitt kan köras på 1.0 Imp.gal bränsle visas.

Om du vill växla mellan displayinställningarna för genomsnittlig bränsleförbrukning trycker du på vänster inställningsknapp under en sekund.

För att nollställa medelbränsleförbrukningen trycker du på höger inställningsknapp under minst 1 sekund.

TIPS

När genomsnittlig bränsleförbrukning har återställts visas "_ _" tills fordonet har kört 1 km (0.6 mi).

Kylvätsketemperatur

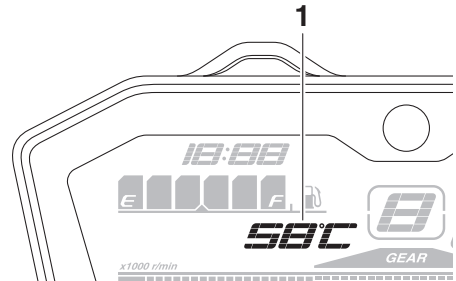

1. Temperaturmätare för kylvätska

Här visas kylvätsketemperaturen från 40 °C till 116 °C i steg om 1 °C.

Om meddelandet "HI" blinkar ska du stanna fordonet, stänga av motorn och låta motorn svalna. (Se sidan 6-39.)

TIPS

- När kyltemperaturen understiger 40 °C visas "LO".
- Kylvätskans temperatur kommer att variera beroende på väderlek och motorbelastning.

Lufttemperatur

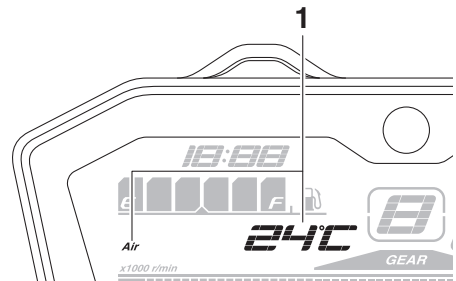

1. Lufttemperaturdisplay

Här visas lufttemperaturen från -9 °C till 99 °C i steg om 1 °C. Den temperatur som visas kan avvika från omgivningstemperaturen.

Instrument och kontrollfunktioner

MAU1234K

TIPS

- När temperaturen understiger $-9\text{ }^{\circ}\text{C}$ visas "LO".
- Noggrannheten i temperaturvisningen kan påverkas av värmen från motorn vid körning i låg hastighet (under 20 km/h [12 mi/h]) eller när du stannar vid stoppljus osv.

3

Inställning för styrkan i displayvisningen

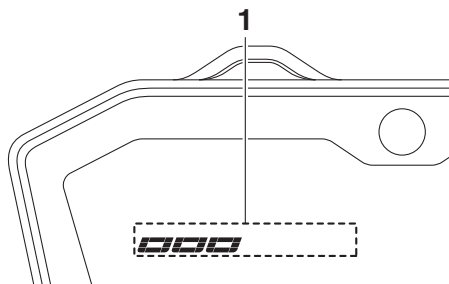

1. Visning av ljusstyrkans nivå

I inställningsläget för ljusstyrka kan du justera multi-funktionsmätarens ljusstyrkenivå.

För att justera ljusstyrkan

1. Vrid nyckeln till "OFF".
2. Håll den vänstra inställningsknappen intryckt.
3. Vrid nyckeln till "ON" och fortsatt hålla den vänstra inställningsknappen intryckt tills displayen växlar till läget för inställning av ljusstyrka.
4. Ändra ljusstyrkan genom att trycka på den högra inställningsknappen.
5. Bekräfta den valda ljusstyrkenivån och avsluta inställningsläget genom att trycka på den vänstra inställningsknappen.

Styrarmaturer

Vänster

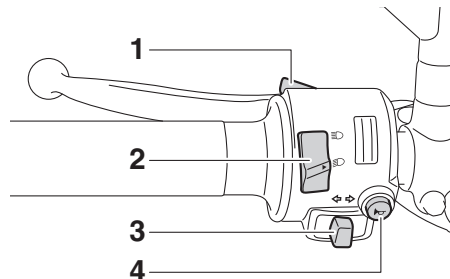

1. Ljusblinkknapp "☰☯"
2. Avbländningskontakt "☰☯/☳☲"
3. Blinkersomkopplare "↶/↷"
4. Signalknapp "🚗"

Höger

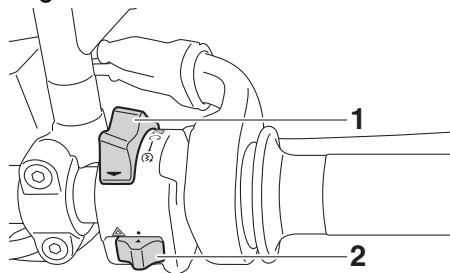

1. Motorns start/stopknapp "🔌/🔌/🔌"
2. Varningsblinkersomkopplare "⚠"

Ljusblinkknapp "☰☯"

Tryck på knappen för att blinka med helljuset.

MAU12352

TIPS

Ljusblinkknappen har ingen effekt när avbländningskontakten är inställd på "☰☯".

MAU12401

Avbländningskontakt "☰☯/☳☲"

Tryck knappen till läge "☰☯" för att få helljus och till läge "☳☲" för att få halvljus.

Blinkersomkopplare “↔/↔”

MAU12461

För att blinka med höger blinkers, skjut knappen till “↔”. För att blinka med vänster blinkers, skjut knappen till “↔”. När du släpper knappen återgår den till sitt mittläge. För att stänga av blinkningen, tryck in knappen när den har återgått till sitt mittläge.

Signalknapp “📢”

MAU12501

Tryck in knappen för att ge ljudsignal.

Motorns start/stoppknapp “🌀/🌀/🌀”

MAU68270

Ställ in knappen på “🌀” när du vill dra igång motorn med startmotorn och tryck sedan ned knappen mot “🌀”. Se sidan 5-2 för startinstruktioner före start av motorn. För knappen till läge “🌀” för att stoppa motorn i en nödsituation, exempelvis om motorcykeln välter eller om gasreglaget hänger sig.

Varningsblinkersomkopplare “⚠️”

MAU12735

Med nyckeln i läge “ON” eller i “P”, använd omkopplaren för att sätta på varningsblinkers (alla blinkerslampor blinkar samtidigt).

Varningsblinkers används för att påkalla uppmärksamhet för andra förare om du har stannat med skotern på platser där du kan utgöra en trafikfara.

MCA10062

VIKTIGT

Använd inte varningsblinkers under någon längre tid om motorn inte är igång, eftersom batteriet kan laddas ur.

Kopplingshandtag

MAU12822

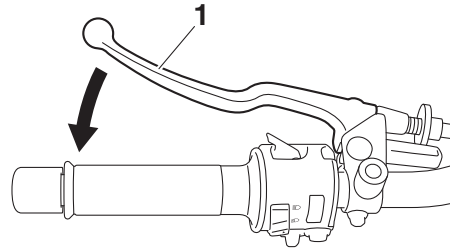

1. Kopplingshandtag

Kopplingshandtaget är placerat på styrets vänstra sida. För att koppla ur, dra in kopplingshandtaget mot styrgreppet. För att släppa kopplingen, släpp kopplingshandtaget. Kopplingshandtaget bör dras in snabbt och släppas långsamt för att kopplingen ska ta mjukt.

På kopplingshandtaget sitter en kopplingskontakt som är en del av avstängningssystemet för tändkretsen. (Se sidan 3-22.)

Växelpedal

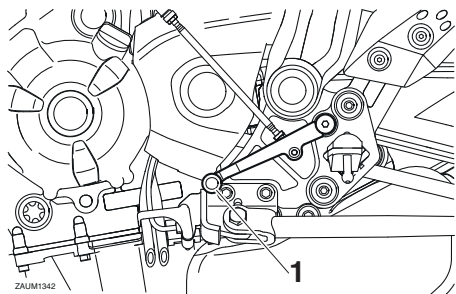

1. Växelpedal

Växelpedalen är placerad på motorcykelns vänstra sida och används i kombination med kopplingshandtaget vid växling av den 6-växlade växellådan som denna motorcykel är utrustad med.

Bromshandtag

Bromshandtaget är placerat på styrets högra sida. För att bromsa med framhjulsbromsen, dra in bromshandtaget mot gashandtaget.

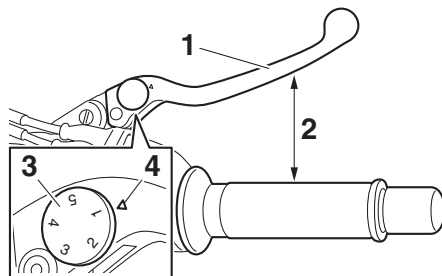

1. Bromshandtag
2. Avstånd mellan bromshandtag och gashandtag
3. Justerratt för bromshandtaget
4. "△"-markering

Bromshandtaget är utrustat med en justerratt. För att justera avståndet mellan bromshandtaget och gashandtaget, vrid justerratten samtidigt som du trycker fram bromshandtaget från gashandtaget. Se till att du får rätt inställning på justerratten så att den riktas mot "△"-markeringen på bromshandtaget.

Bromspedal

MAU12944

MAU63040

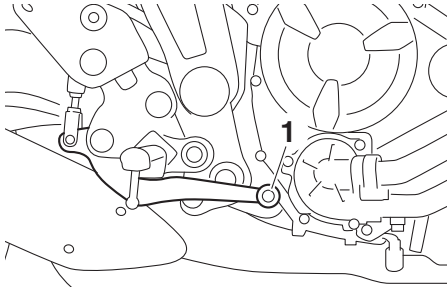

1. Bromspedal

Bromspedalen är placerad på motorcykelns högra sida. Tryck ner bromspedalen för att aktivera bromsen på bakhjulet.

ABS

Yamaha ABS (Anti-lock Brake System) består av ett dubbelt elektroniskt styrsystem som verkar oberoende på fram- och bakbromsarna.

Använd ABS-bromsarna som vanliga bromsar. En pulserande känsla kan kännas i bromshandtaget eller bromspedalen när ABS är aktiverat. I sådana fall ska du fortsätta att ansätta bromsarna och låta ABS-systemet arbeta, "pumpa" inte bromsarna eftersom det minskar bromsförmågan.

MWA16051

VARNING

Håll alltid ett för hastigheten anpassat avstånd till framförvarande fordon, även om du har ABS.

- ABS fungerar bäst vid långa inbromsningssträckor.
- På vissa underlag, t.ex. ojämna vägar eller grusvägar, kan bromssträckan bli längre med ABS än utan.

ABS-funktionen övervakas av en ECU (Electronic Control Unit), som går över till konventionell inbromsning om ett fel uppstår.

TIPS

- ABS-systemet utför ett självdiagnostiktest varje gång fordonet startar efter det att nyckeln vridits till "ON" och fordonet har körts på en hastighet av 10 km/h (6 mi/h) eller högre. Under detta test kan ett "klickande" ljud höras från hydraulikstyrenheten, och om något av bromshandtagen eller bromspedalen ansätts bara en aning kan en lätt vibration kännas i handtaget och pedalen men detta är inte tecken på fel.
- Denna ABS har ett testläge som gör att föraren kan känna av pulseringen i bromshandtaget eller bromspedalen när ABS-funktionen är inkopplad. Ta

Instrument och kontrollfunktioner

kontakt med din Yamaha-återförsäljare eftersom specialverktyg måste användas.

MCA20100

VIKTIGT

Var försiktig så att sensor eller rotor inte skadas. Om någon av dem skadas kan ABS-funktionen fungera felaktigt.

3

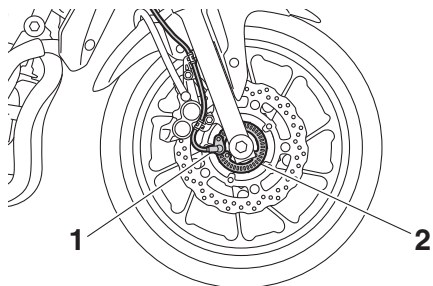

1. Framhjulets sensor
2. Framhjulets sensorrotor

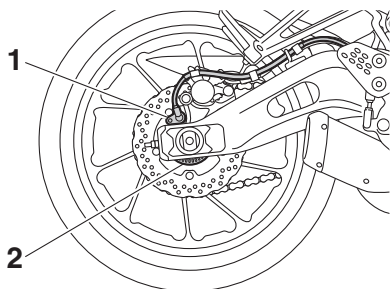

1. Bakhjulssensor
2. Rotor för bakhjulssensor

Tanklock

MAU13075

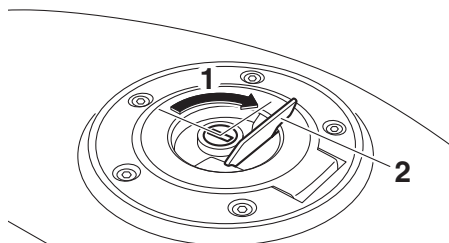

1. Lås upp.
2. Lucka i tanklock

För att öppna tanklocket

Öppna luckan i tanklocket, stoppa i nyckeln i nyckelhålet och vrid sedan nyckeln 1/4 varv medurs. Tanklocket låses upp och kan nu öppnas.

För att stänga tanklocket

1. Tryck ner tanklocket i läge med nyckeln i nyckelhålet.
2. Vrid nyckeln moturs så att locket låses och ta sedan ur nyckeln. Stäng sedan luckan i tanklocket.

TIPS

Tanklocket kan inte stängas om inte nyckeln sitter i låset. Det går inte att ta ur nyckeln om tanklocket inte är ordentligt stängt och låst.

MWA11092



Se till att tanklocket är ordentligt stängt när du har tankat färdigt. Bränsleläckor utgör en brandrisk.

Instrument och kontrollfunktioner

Bränsle

Se till att det finns tillräckligt med bensin i tanken.

MAU13222

MWA10882

! VARNING

Bensin och bensinångor är mycket antändbara. Följ instruktionerna nedan för att undvika brand och explosioner samt minska risken för personskador när du tankar.

1. Stäng av motorn och kontrollera att det inte sitter någon på fordonet innan du tankar. Tanka inte när du röker eller befinner dig i närheten av gnistor, öppna lågor eller andra antändningskällor som t.ex. styrlågor på vattenvärmare eller torktumlare.
2. Fyll inte på för mycket i tanken. Se till att pumpmunstycket förs in i hålet på bränsletanken när du tankar. Sluta tanka när bränslet når påfyllningsrörets nederdel. Eftersom bränsle utvidgas när det värms upp kan värme från motorn eller solen göra att bränsle läcker ut ur bränsletanken.

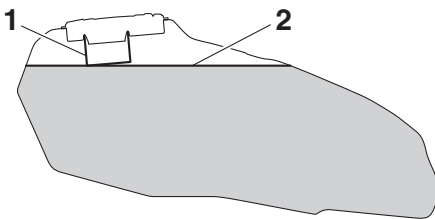

1. Bränsletankens påfyllningsrör
2. Maximal bränslenivå
3. Torka omedelbart upp eventuellt spillt bränsle. **VIKTIGT: Torka omedelbart av bränsle som spillts med en ren, torr, mjuk trasa eftersom bränsle kan försämra målade ytor och plaster.** [MCA10072]

4. Se till att tanklocket stängs ordentligt.

MWA15152

! VARNING

Bensin är giftigt och kan orsaka personskador eller dödsfall. Var försiktig när du hanterar bensin. Sug aldrig upp bensin med munnen. Om du råkar svälja bensin, inandas mycket bensinångor eller får bensin i ögonen, ska du genast uppsöka läkare. Om du får bensin på huden ska du tvätta området med tvål och vatten. Byt kläder om du får bensin på kläderna.

MAU58111

Rekommenderat bränsle:

Blyfri bensin, premium (gasohol [E10]) kan användas

Tankvolym:

17.0 L (4.49 US gal, 3.74 Imp.gal)

Reservtank, mängd:

3.5 L (0.92 US gal, 0.77 Imp.gal)

MCA11401

VIKTIGT

Använd bara blyfri bensin. Om du använder bensin som inte är blyfri kan allvarliga skador uppstå på motorn, exempelvis ventiler, kolvringar och avgassystem.

Din Yamaha motor har konstruerats för att köra på blyfri premiumbensin med ett oktantal på 95 eller högre. Om motorn knackar (eller spikar) bör du använda ett bränsle av annat märke. Om du använder blyfri bensin kommer tändstiftens livslängd att förlängas och underhållskostnaderna minskar.

Gasohol

Det finns två typer av gasohol: en som innehåller etanol och en som innehåller metanol. Bensin som innehåller etanol kan användas om etanolinnehållet inte överstiger 10 % (E10). Bensin som innehåller metanol rekommenderas ej av Yamaha

Instrument och kontrollfunktioner

eftersom den kan åstadkomma skador på bränslesystemet eller orsaka problem med fordonets prestanda.

MAU55512

Bränsletankens ventilations- slang och överfyllningsslang

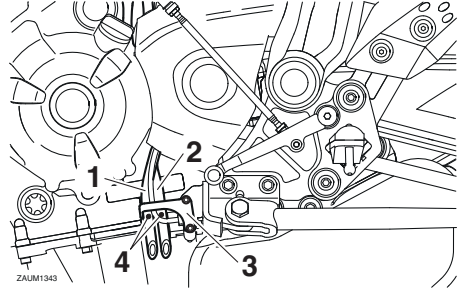

1. Bränsletankens överfyllningsslang
2. Bränsletankens ventilations-slang
3. Klamma
4. Ursprungligt läge (färgmarkering)

Innan du kör iväg:

- Kontrollera alla slangkopplingar.
- Kontrollera att ingen av slangarna har sprickor eller är skadad och byt ut om nödvändigt.
- Kontrollera att ändarna på slangarna inte är igensatta och rengör om nödvändigt.
- Kontrollera att alla slangar är dragna genom klämman.
- Kontrollera att färgmarkeringen på varje slang är under klämman.

Katalysator

MAU13434

Denna modell är utrustad med en katalysator i avgasröret.

MWA10863

! VARNING

Avgassystemet är hett efter körning. För att förhindra brandrisk och brännskador:

- Parkera inte i närheten av brandfarliga områden som gräs eller annat material som lätt kan antändas.
- Parkera på en plats där fotgängare eller barn inte kan komma i kontakt med det heta avgassystemet.
- Försäkra dig om att avgassystemet har kallnat innan du arbetar med det.
- Låt inte motorn gå på tomgång i mer än några minuter. Lång tomgångskörning kan göra att värme byggs upp.

MCA10702

VIKTIGT

Använd bara blyfri bensin. Om du använder bensin som inte är blyfri kan katalysatorn ta skada.

Sadel

MAUM3740

För att ta bort sadeln

Stoppa in nyckeln i sadellåsets nyckelhål, vrid nyckeln moturs och lyft av sadeln.

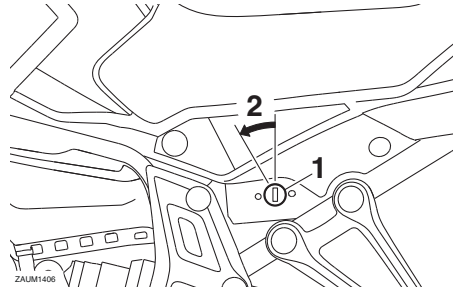

1. Sadellås
2. Lås upp.

För att montera sadeln

Placera utsprånget framför sadeln i sadelhållaren, passa in sadeln för att kunna montera sadelfästet i sadellåset, tryck ned den bakre delen av sadeln för att låsa fast den och ta sedan ur nyckeln.

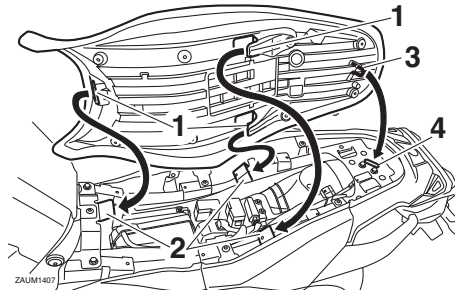

1. Fästbygel
2. Sadelhållare
3. Sadelfäste
4. Sadellås

TIPS

Kontrollera att sadeln sitter ordentligt fast innan du kör iväg.

Hjälmhållarkabel

Hjälmhållaren är placerad under sadeln. Det finns en hjälmhållarkabel i ägarens verktygssats som används för att fästa hjälmen i hjälmhållaren.

För att fästa en hjälm med hjälmhållarkabeln

1. Ta bort sadeln. (Se sidan 3-18.)
2. Trä hjälmhållarkabeln genom hjälmens spänne på remmen så som visas och haka sedan fast kabelöglorna över hjälmhållaren.

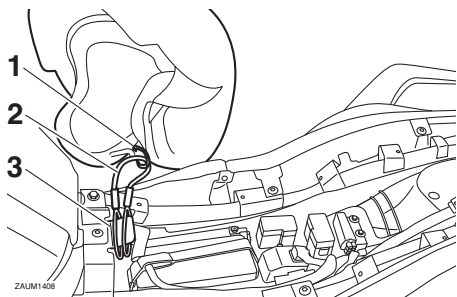

1. Remspänne på hjälm
2. Hjelmhållarkabel
3. Hjelmhållare

3. Placera hjälmen på fordonets vänstra eller högra sida eller ovanpå bränsletanken och montera sedan sadeln.

WARNING! Kör aldrig motorcykeln med en hjälm fastsatt i hjälmhållaren eftersom hjälmen kan fastna i föremål vilket kan leda till att du tappar kontrollen över motorcykeln och en olycka. [MWA10162]

Ta bort hjälmen från hjälmhållarens kabel

Ta bort sadeln, ta bort hjälmhållarkabeln från hjälmhållaren samt hjälmen och sätt sedan tillbaka sadeln.

Förvaringsfack

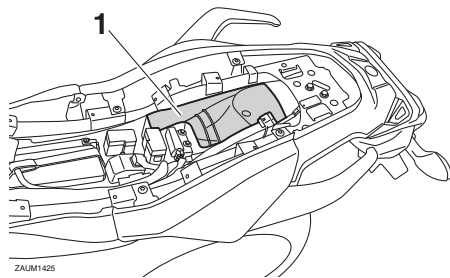

1. Förvaringsfack

Förvaringsfacket är placerat under passagerarsadeln.

Dokument eller andra föremål som förvaras i förvaringsfacket ska lindas in i en plastpåse så att de inte blir blöta. Var försiktig så att det inte tränger in vatten i förvaringsfacket när du tvättar fordonet.

MWA10962

WARNING

- Överskrid inte lastgränsen på 1.5 kg för förvaringsfacket.
- Överskrid inte lastgränsen på 180 kg (397 lb) för fordonet.

Vindruta

Vindrutan kan ställas in på olika lägen för att passa föraren.

Justera vindrutans höjd

1. Lossa justeringsvredet för vindruteposition på vindrutans sidor så mycket att ett motstånd känns. **VIKTIGT: Vrid inte mer efter det att motståndet känns. Vredet kan då skadas.**

[MCA20211]

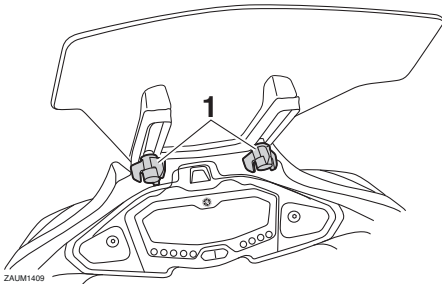

1. Justeringsvred för vindruteposition
2. Justera vindrutan till önskad höjd.
3. Dra åt justeringsvreden.

Justering av stötdämpare

Denna stötdämpare är utrustad med en justeringsring för fjäderförspänningen.

MCA10102

VIKTIGT

Vrid inte utöver de maximala och minimala inställningarna, det kan skada mekanismen.

Justera fjäderförspänningen på följande sätt.

För att öka fjäderförspänningen och därigenom göra fjädringen hårdare vrider du justeringsringen i riktning (a). För att minska fjäderförspänningen och därigenom göra fjädringen mjukare vrider du justeringsringen i riktning (b).

- Rikta in lämpligt spår i justeringsringen med lägesindikeringen på stötdämparen.
- Använd det specialverktyg och den förlängningsstång som du fick med i ägarens verktygssats för att justera.

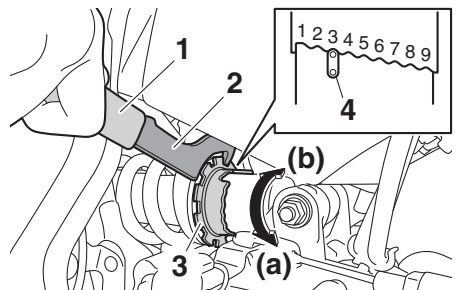

1. Förlängningsstång
2. Specialnyckel
3. Justeringsring för fjäderförspänning
4. Lägesindikering

Fjäderförspänning:

Minimum (mjuk):

1

Standard:

3

Maximum (hård):

9

Instrument och kontrollfunktioner

MWA10222

MAUM3770

VARNING

Stötdämparen innehåller kvävgas under mycket högt tryck. Läs och förstå följande information innan du hanterar stötdämparen.

- Under inga omständigheter får cylindern öppnas eller byggas om.
- Låt inte stötdämparen komma i närheten av öppna lågor eller andra värmekällor. Det kan göra att enheten exploderar på grund av för högt tryck.
- Deformera eller skada inte cylindern på något sätt. Cylinderskador leder till sämre dämpningsförmåga.
- Kasta inte en skadad eller utsliten stötdämpare själv. Lämna in stötdämparen hos en Yamaha-återförsäljare.

Fästen för bagagerem

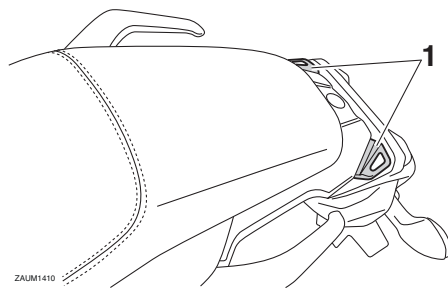

1. Fäste för bagagerem

Det finns två fästen för bagageremmar bak till på maskinen.

Sidostöd

Sidostödet är placerat på ramens vänstra sida. Fäll upp stödet och fäll ner det med foten medan du håller motorcykeln upprätt.

TIPS

Den inbyggda kontakten i sidostödet är en del av avstängningssystemet för tändkretsen som stänger av tändningen i vissa situationer. (Se följande avsnitt för en förklaring av avstängningssystemet för tändkretsen.)

VARNING

Motorcykeln får inte köras med sidostödet nerfällt, eller om sidostödet inte kan fällas upp ordentligt (eller inte stannar kvar i uppfällt läge) eftersom sidostödet kan komma i kontakt med marken och störa föraren, som då kan förlora kontrollen över motorcykeln. Yamahas avstängningssystem för tändkrets har utvecklats för att hjälpa föraren att uppfylla det ansvar som ställs att fälla upp sidostödet innan motorcykeln körs iväg. Kontrollera därför detta system regelbundet och låt en Yamaha-återförsäljare reparera det om det inte fungerar på rätt sätt.

Avstängningssystem för tändkrets

Avstängningssystemet för tändkretsen (som består av sidostödskontakten, kopplingskontakten och neutrallägeskontakten) har följande funktioner.

- Systemet förhindrar att motorn går att starta om en växel ligger i och sidostödet är uppe men kopplingshandtaget inte är indraget.
- Systemet förhindrar att motorn går att starta om en växel ligger i och kopplingshandtaget är indraget men sidostödet fortfarande är nerfällt.
- Systemet stänger av motorn om en växel ligger i och sidostödet fälls ner.

Kontrollera regelbundet funktionen på avstängningssystemet för tändkrets enligt följande förfarande.

Instrument och kontrollfunktioner

Med motorn avstängd:

1. Fäll ner sidostödet.
2. Kontrollera att motorns start/stoppknapp är ställd på "○".
3. Vrid nyckeln till ON.
4. Lägg växeln i neutralläge.
5. Flytta knappen mot "⊗".

Startar motorn?

JA

NEJ



Om du upptäcker något fel bör du be en Yamaha-återförsäljare att kontrollera systemet innan du kör.

Neutralläget kanske inte fungerar som den ska.

Du bör inte köra motorcykeln förrän en Yamaha-återförsäljare har kontrollerat den.

Med motorn fortfarande igång:

6. Fäll upp sidostödet.
7. Håll kopplingsspaken åtdragen.
8. Lägg i växel.
9. Fäll ner sidostödet.

Stannar motorn?

JA

NEJ

Kontakten i sidostödet kanske inte fungerar som den ska.

Du bör inte köra motorcykeln förrän en Yamaha-återförsäljare har kontrollerat den.

När motorn har stannat:

10. Fäll upp sidostödet.
11. Håll kopplingsspaken åtdragen.
12. Flytta knappen mot "⊗".

Startar motorn?

JA

NEJ

Kopplingskontakten kanske inte fungerar som den ska.

Du bör inte köra motorcykeln förrän en Yamaha-återförsäljare har kontrollerat den.

Systemet är ok. **Motorcykeln kan köras.**

MAU70641

Strömuttag

Fordonet är utrustat med ett strömuttag. Kontakta alltid en Yamaha-återförsäljare innan du monterar några tillbehör.

För din egen säkerhet – kontroller före körning

MAU63440

Inspektera fordonet före varje användningstillfälle så att det är i säkert skick. Följ alltid de inspektions- och underhållsprocedurer samt scheman som beskrivs i ägarhandboken.

MWA11152

VARNING

Risken för en olycka eller egendomsskador ökar om du inte inspekterar och underhåller fordonet på rätt sätt. Kör inte fordonet om du stöter på några problem. Låt en Yamaha-återförsäljare se över fordonet om ett problem inte kan åtgärdas med procedurerna som beskrivs i den här handboken.

Kontrollera följande punkter innan fordonet körs:

ARTIKEL	KONTROLLER	SIDAN
Bränsle	<ul style="list-style-type: none">• Kontrollera bränslenivån i tanken.• Fyll på om det behövs.• Kontrollera om det finns läckage i bränsleledningarna.• Kontrollera snyftventilens slang i bränsletanken och överfallsslansen för tilltäppning, sprickor eller skador och kontrollera slanganslutningarna.	3-16, 3-17
Motorolja	<ul style="list-style-type: none">• Kontrollera oljenivån i motorn.• Fyll på, vid behov, med rekommenderad olja till rätt nivå.• Kontrollera om det läcker någon olja.	6-9
Kylvätska	<ul style="list-style-type: none">• Kontrollera kylvätskenivån i kylvätskebehållaren.• Fyll på, vid behov, med rekommenderad kylvätska till rätt nivå.• Kontrollera om kylsystemet läcker.	6-12
Frambroms	<ul style="list-style-type: none">• Kontrollera funktionen.• Om den känns mjuk eller fjädrar, be en Yamaha-återförsäljare att lufta bromssystemet.• Kontrollera om bromsbeläggen är slitna.• Byt vid behov.• Kontrollera vätskenivån i behållaren.• Fyll på specificerad bromsvätska till rätt nivå vid behov.• Kontrollera om hydraulsystemet läcker.	6-21, 6-22
Bakbroms	<ul style="list-style-type: none">• Kontrollera funktionen.• Om den känns mjuk eller fjädrar, be en Yamaha-återförsäljare att lufta bromssystemet.• Kontrollera om bromsbeläggen är slitna.• Byt vid behov.• Kontrollera vätskenivån i behållaren.• Fyll på specificerad bromsvätska till rätt nivå vid behov.• Kontrollera om hydraulsystemet läcker.	6-21, 6-22
Koppling	<ul style="list-style-type: none">• Kontrollera funktionen.• Smörj kabeln om det behövs.• Kontrollera glappet i handtaget.• Justera vid behov.	6-19

För din egen säkerhet – kontroller före körning

ARTIKEL	KONTROLLER	SIDAN
Gashandtag	<ul style="list-style-type: none">• Kontrollera att det går mjukt.• Kontrollera gashandtagets spel.• Vid behov, låt en Yamaha-återförsäljare justera gashandtagets spel och smörja kabeln samt gashandtagets mekanism.	6-15, 6-26
Reglagekablar	<ul style="list-style-type: none">• Kontrollera att det går mjukt.• Smörj om det behövs.	6-25
Kedja	<ul style="list-style-type: none">• Kontrollera kedjespänningen.• Justera vid behov.• Kontrollera kedjans skick.• Smörj om det behövs.	6-23, 6-25
Hjul och däck	<ul style="list-style-type: none">• Kontrollera om de är skadade.• Kontrollera mönsterdjup och däckens skick.• Kontrollera lufttrycket.• Korrigera vid behov.	6-16, 6-18
Bromspedal och växelpedal	<ul style="list-style-type: none">• Kontrollera att det går mjukt.• Smörj ledpunkterna om det behövs.	6-26
Broms- och kopplingshandtag	<ul style="list-style-type: none">• Kontrollera att det går mjukt.• Smörj ledpunkterna om det behövs.	6-27
Sidostöd	<ul style="list-style-type: none">• Kontrollera att det går mjukt.• Smörj ledpunkten om det behövs.	6-27
Ramfästen	<ul style="list-style-type: none">• Kontrollera att alla muttrar, bultar och skruvar är ordentligt åtdragna.• Dra åt om det behövs.	—
Instrument, belysning, signaler och kontakter	<ul style="list-style-type: none">• Kontrollera funktionen.• Korrigera vid behov.	—
Sidostödets kontakt	<ul style="list-style-type: none">• Kontrollera funktionen på avstängningssystemet för tändkrets.• Låt en Yamaha-återförsäljare kontrollera fordonet om systemet inte fungerar som det ska.	3-22

Hantering och viktiga punkter vid körning

MAU15952

MAUM3631

Läs noga igenom handboken så att du lär dig alla reglage. Fråga en Yamaha-återförsäljare om det finns ett reglage eller en funktion som du inte förstår.

MWA10272

VARNING

Om du inte är bekant med reglagen kan du förlora kontrollen över fordonet vilket kan leda till en olycka eller personskada.

TIPS

Den här modellen är utrustad med:

- en lutningsavkännare som stoppar motorn i händelse av att fordonet välter. I detta fall tänds motorns felvarningsljus, men det beror inte på felfunktion. Vrid tändningsnyckeln till "OFF" och därefter till "ON" för att stänga av varningsljuset. Om detta inte görs kommer motorn inte att starta även om motorn går runt när startknappen trycks in.
 - ett system för automatiskt stopp av motorn. Motorn stoppas automatiskt om den får gå på tomgång i 20 minuter. Tryck bara på startknappen för att starta om motorn om den stannar.
-

Hantering och viktiga punkter vid körning

MAU69870

Start av motorn

För att avstängningssystemet för tändkrets ska tillåta att motorn får startas, måste något av följande vara uppfyllt:

- Växeln ligger i neutralläge.
- En växel ligger i men kopplingshandtaget är indraget och sidostödet är uppfällt.

Mer information finns på sidan 3-22.

1. Vrid tändningsnyckeln till läge "ON" och se till att motorns start/stoppknapp står på "O".

Följande varningslampor och indikeringslampor bör lysa ett par sekunder för att sedan slockna.

- Varningslampa för kylväsketemperatur
- Varningslampa för motorproblem
- Indikeringslampa för startspärrsystem
- Oljetrycksvarningslampa (denna varningslampa ska tändas igen efter att ha varit släckt en kort stund, och sedan förbli tänd tills motorn har startat).

MCA20790

VIKTIGT

- Om ovanstående varnings- eller indikeringslampor inte tänds när tändningsnyckeln vrids till läge "ON", eller fortsätter att lysa efter det att motorn startat (förutom oljetrycksvarningslampan), se sidan 3-3 för kontroll av kretsen för motsvarande varnings- och indikeringslampa.
- Sedan den släckts en gång tänds oljetrycksvarningslampan och lyser tills motorn har startat. Om varningslampan inte tänds, eller om den inte släcks sedan motorn startat, se sidan 3-3 för test av kretsen för oljetrycksvarningslampan.

ABS-varningslampan ska tändas när nyckeln vrids till "ON", och sedan slockna efter körning i en hastighet på minst 10 km/h (6 mi/h).

MCA17682

VIKTIGT

Om ABS-varningslampan inte tänds och slocknar så som beskrivs ovan, se sidan 3-3 angående kontroll av varningslampans krets.

2. Lägg växeln i neutralläge. Indikeringslampan för neutralläge ska tändas. Om den inte gör det ska du be en Yamaha-återförsäljare kontrollera elkretsen.
3. Starta motorn genom att flytta knappen mot läge "⊗".
Om motorn inte startar direkt, släpp start/stoppknappen och vänta några sekunder innan du försöker igen. Varje startförsök bör göras så kort som möjligt för att inte belasta batteriet för mycket. Låt inte startmotorn arbeta mer än 10 sekunder åt gången.

MCA11043

VIKTIGT

För att motorn ska hålla så länge som möjligt bör du undvika kraftiga accelerationer så länge som motorn är kall!

Hantering och viktiga punkter vid körning

Växling

MAU16673

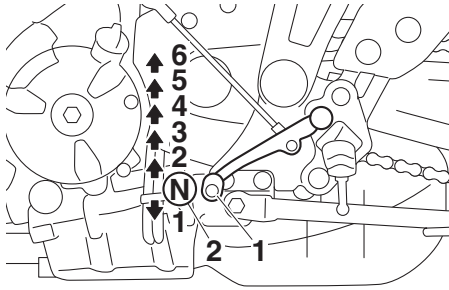

1. Växelpedal
2. Neutralläge

Genom att utnyttja växlarna kan du styra den tillgängliga motorkraften som behövs för start, acceleration, körning uppför branta backar etc.

Växellägena visas på bilden.

TIPS

För att lägga i friläget, tryck ner pedalen flera gånger tills den inte går ner längre och lyft sedan upp den lätt.

MCA10261

VIKTIGT

- **Låt inte motorcykeln rulla för länge i friläge med motorn avstängd och bogsera inte motorcykeln långa sträckor. Växellådan får bara tillräckligt med smörjning så länge motorn är igång. Otillräcklig smörjning kan skada växellådan.**
- **Använd alltid kopplingen när du växlar för att undvika att få skador på motor, växellåda och kraftöverföring, som inte är konstruerade för den chock som uppstår när växlar tvingas i.**

MAU16682

Starta och accelerera

1. Lossa kopplingen genom att trycka in kopplingshandtaget.

2. Lägg in ettans växel. Indikatorlampan för neutralläge bör slockna.
3. Öka gasen gradvis och släpp samtidigt kopplingshandtaget sakta.
4. Vid de rekommenderade växlingspunkterna som visas i tabellen som följer ska du minska gasen och samtidigt trycka in kopplingshandtaget snabbt.
5. Lägg in tvåans växel. (Se till att du inte lägger in neutralläget.)
6. Öppna upp gasen delvis och släpp gradvis kopplingshandtaget.
7. Följ samma procedur när du växlar uppåt till nästa växel.

TIPS

Använd de rekommenderade växlingspunkterna när du växlar under normala förhållanden.

MAU58270

Sakta ned

1. Släpp gashandtaget och ansätt både fram- och bakbromsarna mjukt för att sakta farten.
2. Lägg i en lägre växel vid de rekommenderade växlingspunkterna i följande tabell.
3. När motorcykeln når 20 km/h (12 mi/h) och motorn är på väg att stanna eller går ojämnt, ska du dra i kopplingshandtaget, använda bromsarna för att sakta farten och vid behov lägga i en lägre växel.
4. När motorcykeln har stannat kan du lägga i neutralväxeln. Indikatorlampan för neutralläge tänds, varefter du kan släppa kopplingshandtaget.

MWA17380

! VARNING

- **Felaktig bromsning kan leda till förlopad kontroll eller dragkraft. Använd alltid båda bromsarna och ansätt dem mjukt.**

Hantering och viktiga punkter vid körning

- **Kontrollera att motorcykeln och motorn har saktat in tillräckligt innan du lägger i en lägre växel. Om du lägger i en lägre växel när fordons- eller motorhastigheten är för hög kan bakhjulet förlora dragkraft eller motorn börja rusa. Detta kan leda till förlorad kontroll, trafikolycka och personskada. Det kan även leda till skada på drivmekanismen eller motorn.**

MAU16811

Tips för att sänka bränsleförbrukningen

Bränsleförbrukningen beror i stor utsträckning på hur du kör. Här får du några tips för att hålla bränsleförbrukningen nere:

- Växla upp tidigt och undvik höga varvtal vid acceleration.
- Varva inte motorn när du växlar ner och undvik höga varvtal utan att motorn är belastad.
- Stäng av motorn i stället för att låta den gå på tomgång länge (exempelvis i trafikstockningar, vid trafikljus och vid järnvägsövergångar).

MAU64150

Rekommenderade växlingspunkter

De rekommenderade växlingspunkterna vid ökning och minskning av farten visas i tabellen nedan.

Uppväxlingspunkter:

- 1:an → 2:an: 20 km/h (12 mph)
- 2:an → 3:an: 30 km/h (19 mph)
- 3:an → 4:an: 40 km/h (25 mph)
- 4:an → 5:an: 50 km/h (31 mph)
- 5:an → 6:an: 60 km/h (37 mph)

Nedväxlingspunkter:

- 6:an → 5:an: 45 km/h (28 mph)
- 5:an → 4:an: 35 km/h (22 mph)
- 4:an → 3:an: 25 km/h (16 mph)

Hantering och viktiga punkter vid körning

MAU16842

Inkörning av motorn

Den viktigaste tiden för motorns livslängd är den tiden som du kör mellan 0 och 1600 km (1000 mi). Av denna anledning bör du läsa detta material noga.

Eftersom motorn är helt ny får den inte belastas för hårt under de första 1600 km (1000 mi). De olika delarna i motorn slits in och polerar varandra till rätta driftstoleranser. Under denna period bör du undvika att ha fullgas eller belasta motorn på sådant sätt att motorn kan överhettas.

MAU17094

5

0–1000 km (0–600 mi)

Undvik att varva över 5000 v/min under längre perioder. **VIKTIGT: Efter 1000 km (600 mi) körning bör du byta motorolja och oljefilterinsats eller oljefilter.** [MCA10303]

1000–1600 km (600–1000 mi)

Undvik att varva över 6000 v/min under längre perioder.

Efter 1600 km (1000 mi)

Fordonet kan nu köras normalt.

MCA10311

VIKTIGT

- Undvik att varva motorn över det röda fältet på varvräknaren.
- Om det uppstår något problem med motorn under inkörningstiden bör du omedelbart ta kontakt med en Yamaha-återförsäljare som får kontrollera orsaken.

MAU17214

Parkering

Vid parkering, stäng av motorn och ta ur nyckeln.

MWA10312

VARNING

- Eftersom motorn och avgasröret kan bli mycket varma bör du inte parkera där fotgängare eller barn kan nudda delarna och få brännskador.
- Parkera inte i en backe eller på mjukt underlag eftersom fordonet då kan välta, vilket ökar risken för bränsleläckor och brand.
- Parkera inte i närheten av gräs eller andra material som kan fatta eld.

Periodiskt underhåll och justering

MAU17246

MWA15461

Regelbunden kontroll, justering och smörjning håller ditt fordon i trafiksäkert och gott skick. Fordonets ägare/föraren ansvarar för säkerheten. De viktigaste punkterna för kontroll, justering och smörjning av fordonet beskrivs på sidorna som följer.

De tidsintervall som finns angivna i tabellen för regelbundet underhåll bör enbart ses som rekommendationer under normala körförhållanden. Underhåll kanske måste utföras oftare beroende på väder, vägförhållanden, geografiskt läge och körstil.

MWA10322

VARNING

Risken för personskador eller dödsfall när fordonet underhålls eller körs kan öka om fordonet inte sköts eller underhålls på rätt sätt. Låt en Yamaha-återförsäljare utföra service om du inte är van vid fordonsunderhåll.

MWA15123

VARNING

Stäng av motorn när underhåll utförs om inte annat anges.

- När motorn är igång finns det rörliga delar i den där kroppsdelar eller kläder kan fastna och elektriska delar som kan orsaka elektriska stötar eller brand.
- Om motorn körs när underhåll utförs kan det leda till ögonskador, brännskador, brand eller kolmonoxidförgiftning – eventuellt med dödlig utgång. Mer information om kolmonoxidförgiftning finns på sidan 1-2.

VARNING

Bromsskivor, bromsok, trummor, och bromsbelägg kan bli mycket varma under användning. Låt bromskomponenterna kallna innan du rör vid dem för att undvika brännskador.

Avgasreglering ger inte bara renare luft utan är även viktigt för korrekt motorfunktion och maximala prestanda. Arbeten som gäller avgasreglering indelas separat i tabellerna över regelbundet underhåll nedan. För sådana underhållsarbeten krävs specialiserade data, kunskaper och utrustningar. Underhåll, byte och reparation av enheter och system för avgasreglering ska utföras av verkstäder eller personer som är certifierade (om tillämpligt). Yamaha-återförsäljare är utbildade och utrustade att utföra sådana arbeten.

Ägarens verktygssats

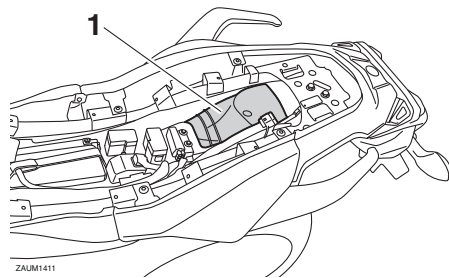

ZAUJ1411

1. Ägarens verktygssats

Ägarens verktygssats finns placerad under sadeln. (Se sidan 3-18.)

Den serviceinformation som finns i denna handbok och de verktyg som finns i ägarens verktygssats är till för att hjälpa dig under arbeten med förebyggande skötsel och vid mindre reparationer. Du kan emellertid behöva ytterligare verktyg, som exempelvis en momentnyckel, för att genomföra vissa skötselarbeten på rätt sätt.

TIPS

Om du inte har tillgång till dessa verktyg eller inte har tillräcklig erfarenhet för ett speciellt arbete, kan du be en Yamaha-återförsäljare att utföra det åt dig.

Periodiskt underhåll och justering

MAU71030

TIPS

- De årliga kontrollerna måste genomföras varje år, utom då en kilometerbaserad skötsel, eller för UK, en milebaserad skötsel, genomförs i stället.
- Från 50000 km (30000 mi), upprepa skötselintervallen med början från 10000 km (6000 mi).
- De punkter som är markerade med en asterisk bör utföras av en Yamaha-återförsäljare eftersom dessa punkter kräver användande av specialverktyg, data och tekniska kunskaper.

MAU71070

Tabell över regelbunden skötsel för emissionssystemet

NR.	ARTIKEL	KONTROLLPUNKT ELLER SKÖTSELARBETE	MÄTARSTÄLLNING					ÅRLIG KONTROLL										
			X 1000 km		X 1000 mi													
			1	10	20	30	40											
1	*	Bränsleledning	<ul style="list-style-type: none"> • Kontrollera bensinslangarna om de har sprickor eller andra skador. • Byt vid behov. 		√		√		√		√		√		√		√	
2	*	Tändstift	<ul style="list-style-type: none"> • Kontrollera skicket. • Justera gapet och rengör. 		√		√											
			• Byt ut.			√			√									
3	*	Ventilspel	• Kontrollera och justera.	Var 40000 km (24000 mi)														
4	*	Bränsleinsprutning	<ul style="list-style-type: none"> • Kontrollera tomgångsvarvtalet. • Kontrollera och justera inställningen. 	√	√	√	√	√	√	√	√	√	√	√	√	√	√	√
5	*	Avgassystem	<ul style="list-style-type: none"> • Kontrollera om det finns läckor. • Dra åt om det behövs. • Byt packningar vid behov. 	√	√	√	√	√	√	√	√	√	√	√	√	√	√	√

Periodiskt underhåll och justering

MAU71371

Tabell över allmän skötsel och smörjning

NR.	ARTIKEL	KONTROLLPUNKT ELLER SKÖTSELARBETE	MÄTARSTÄLLNING					ÅRLIG KONTROLL
			X 1000 km		X 1000 mi			
			1	10	20	30	40	
			1	10	20	30	40	
			0.6	6	12	18	24	
1	* Kontroll med diagnostiskt system	<ul style="list-style-type: none"> Utför en dynamisk kontroll med Yamahas diagnostikverktyg. Kontrollera felkoderna. 	√	√	√	√	√	√
2	* Luftfilter	• Byt ut.	Var 40000 km (24000 mi)					
3	* Luftfilterhusets slang	• Rengör.	√	√	√	√	√	√
4	* Koppling	<ul style="list-style-type: none"> Kontrollera funktionen. Ställ in. 	√	√	√	√	√	
5	* Frambroms	<ul style="list-style-type: none"> Kontrollera funktionen, vätskenivån och eventuellt läckage. Byt ut bromsbeläggen om det behövs. 	√	√	√	√	√	√
6	* Bakbroms	<ul style="list-style-type: none"> Kontrollera funktionen, vätskenivån och eventuellt läckage. Byt ut bromsbeläggen om det behövs. 	√	√	√	√	√	√
7	* Bromsslangar	• Kontrollera om de har sprickor eller andra skador.		√	√	√	√	√
		• Byt ut.	Vart 4:e år					
8	* Bromsvätska	• Byt.	Vartannat år					
9	* Hjul	<ul style="list-style-type: none"> Kontrollera om de är skeva eller har skador. Byt vid behov. 		√	√	√	√	
10	* Däck	<ul style="list-style-type: none"> Kontrollera mönsterdjup och om de har skador. Byt vid behov. Kontrollera lufttrycket. Korriger vid behov. 		√	√	√	√	√
11	* Hjullager	• Kontrollera lagerspel och om de har skador.		√	√	√	√	
12	* Svingarmsledens lager	• Kontrollera funktion och om den har för stort spel.		√	√	√	√	
		• Smörj med ett litiumbaserat fett.	Var 50000 km (30000 mi)					

Periodiskt underhåll och justering

NR.	ARTIKEL	KONTROLLPUNKT ELLER SKÖTSELARBETE	MÄTARSTÄLLNING					ÅRLIG KONTROLL
			X 1000 km					
			1	10	20	30	40	
		X 1000 mi	0.6	6	12	18	24	
13	Kedja	<ul style="list-style-type: none"> Kontrollera kedjans spänning, uppriktning och skick. Justera och smörj in kedjan ordentligt med ett smörjmedel som är anpassat för kedjor med O-ring. 	Varje 1000 km (600 mi) och efter att ha tvättat motorcykeln, kört i regn eller kört i fuktiga områden					
14	* Styrlager	<ul style="list-style-type: none"> Kontrollera om lageruppsättningarna är lösa. Fyll på lagom med litiumbaserat fett. 	√	√		√		
15	* Ramfästen	<ul style="list-style-type: none"> Kontrollera att alla muttrar, bultar och skruvar är ordentligt åtdragna. 		√	√	√	√	√
16	Lagertapp för bromshandtag	<ul style="list-style-type: none"> Smörj med silikonbaserat fett. 		√	√	√	√	√
17	Lagertapp för bromspedal	<ul style="list-style-type: none"> Smörj med ett litiumbaserat fett. 		√	√	√	√	√
18	Lagertapp för kopplingshandtag	<ul style="list-style-type: none"> Smörj med ett litiumbaserat fett. 		√	√	√	√	√
19	Lagertapp för växelpedal	<ul style="list-style-type: none"> Smörj med ett litiumbaserat fett. 		√	√	√	√	√
20	Sidostöd	<ul style="list-style-type: none"> Kontrollera funktionen. Smörj med ett litiumbaserat fett. 		√	√	√	√	√
21	* Sidostödets kontakt	<ul style="list-style-type: none"> Kontrollera funktionen och byt ut vid behov. 	√	√	√	√	√	√
22	* Framgaffel	<ul style="list-style-type: none"> Kontrollera funktion och om det läcker olja. Byt vid behov. 		√	√	√	√	
23	* Stötdämpare	<ul style="list-style-type: none"> Kontrollera funktion och om det läcker olja. Byt vid behov. 		√	√	√	√	
24	* Bakfjädringens rellärm och ledpunkten i kopplingsarmen	<ul style="list-style-type: none"> Kontrollera funktionen. 		√	√	√	√	

Periodiskt underhåll och justering

NR.	ARTIKEL	KONTROLLPUNKT ELLER SKÖTSELARBETE	MÄTARSTÄLLNING					ÅRLIG KONTROLL	
			X 1000 km						
			1	10	20	30	40		
			X 1000 mi	0.6	6	12	18	24	
25	Motorolja	<ul style="list-style-type: none"> • Byt (värm upp motorn före dränering). • Kontrollera oljenivån och om det läcker olja. 		√	√	√	√	√	√
26	Oljefilterinsats	<ul style="list-style-type: none"> • Byt ut. 		√		√		√	
27	* Kylsystem	<ul style="list-style-type: none"> • Kontrollera kylvätskenivån och om det läcker kylvätska. • Byt. 			√	√	√	√	√
28	* Bromskontakter, fram och bak	<ul style="list-style-type: none"> • Kontrollera funktionen. 		√	√	√	√	√	√
29	* Rörliga delar och kablar	<ul style="list-style-type: none"> • Smörj. 			√	√	√	√	√
30	* Gashandtagshus och vajer	<ul style="list-style-type: none"> • Kontrollera funktion och spel. • Justera gasvajerns spel vid behov. • Smörj gashandtagshuset och vajern. 			√	√	√	√	√
31	* Belysning, signaler och kontakter	<ul style="list-style-type: none"> • Kontrollera funktionen. • Ställ in halvljuset. 		√	√	√	√	√	√

MAU72800

TIPS

- Luftfilter
 - Denna modell är utrustad med ett oljeindränkt papper av engångstyp och får inte blåsas rent med tryckluft eftersom det då kan skadas.
 - Luftfiltret måste bytas oftare och du kör i fuktiga eller dammiga områden.
- Hydraulbroms
 - Kontrollera och fyll på bromsvätska vid behov.
 - Vartannat år bör huvudbromscylinderns och bromsokens inre komponenter bytas samt bromsvätskan ersättas.
 - Byt bromsledningar vart fjärde år eller om det uppstått sprickor eller om de är skadade.

Periodiskt underhåll och justering

Lossa och sätta fast kåpor

MAU18782

De kåpor som visas på bilden kan lossas för att vissa skötselarbeten som beskrivs i detta kapitel ska kunna utföras. Titta i detta avsnitt varje gång som en kåpa måste lossas eller sättas fast.

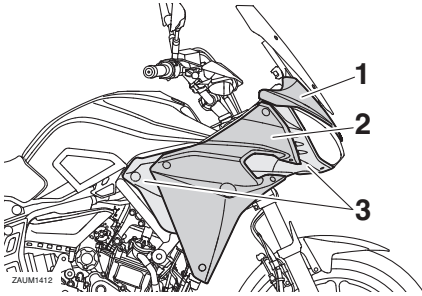

1. Kåpa B
2. Kåpa A
3. Kåpa C

MAUM3780

Kåporna A och B

För att avlägsna en kåpa

Lossa kåpans bultar och dra sedan bort kåpan så som visas.

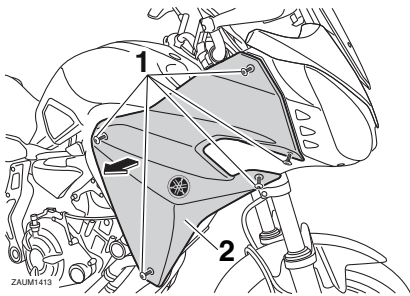

1. Bult
2. Kåpa A

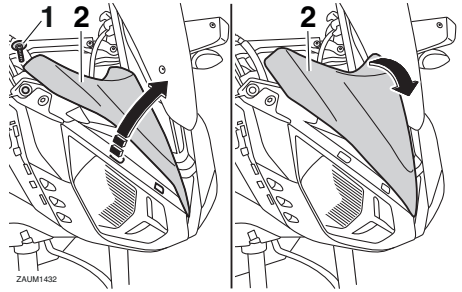

1. Bult
2. Kåpa B

För att montera en kåpa

Placera kåpan där den ska sitta och skruva fast den med bultarna.

Kåpa C

För att ta bort kåpan

1. Ta bort kåporna A och B.
2. Ta bort bultarna som visas och ta sedan bort kåpan.

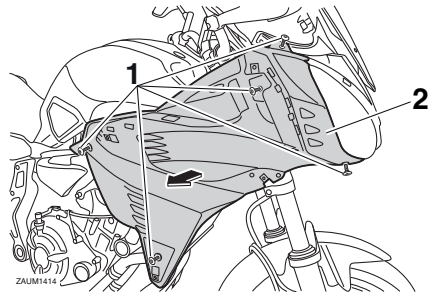

1. Bult
2. Kåpa C

För att sätta fast kåpan

Placera kåpan där den ska sitta och skruva fast den med bultarna.

Periodiskt underhåll och justering

MAU19653

Kontroll av tändstiften

Tändstiften är viktiga komponenter i motorn och de bör kontrolleras regelbundet, helst av en Yamaha-återförsäljare. Efter som värme och avlagringar gör att tändstift långsamt eroderar, bör de tas bort och kontrolleras enligt tabellen för regelbunden skötsel och smörjning. Dessutom kan tändstiftens skick avslöja motorns skick.

Kontrollera att porslinet runt mittelektroden har en lätt ljusbrun färg (den ideala färgen när fordonet körs normalt) och alla tändstift bör ha samma färg. Om färgen på något av tändstiften skiljer sig från de andra kan det vara fel på motorn. Försök inte åtgärda felet själv. Låt i stället en Yamaha-återförsäljare kontrollera motorcykeln.

Om ett tändstift visar tecken på att elektroden har eroderat eller om det finns avlagringar, bör det bytas.

Rekommenderat tändstift:
NGK/LMAR8A-9

Innan ett tändstift monteras bör elektrodavståndet mätas med ett bladmått och avståndet justeras vid behov.

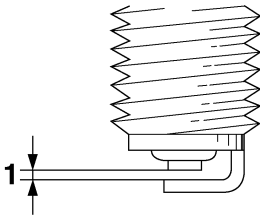

1. Rekommenderat elektrodavstånd

Rekommenderat elektrodavstånd:
0.8–0.9 mm (0.031–0.035 in)

Gör rent tättningsringen och dess anslutningsytor och torka av gängorna på tändstiftet.

Åtdragningsmoment:

Tändstift:
13 N·m (1.3 kgf·m, 9.4 lb·ft)

TIPS

Om du inte har tillgång till en momentnyckel när du drar åt tändstiftet kan du dra åt det genom att dra fast det ytterligare 1/4–1/2 varv efter det att du skruvat fast det för hand. Tändstiftet bör emellertid dras åt med en momentnyckel så snart som möjligt.

MCA10841

VIKTIGT

Använd inte några verktyg för att sätta på eller ta bort tändstiftshatten eftersom tändspoleanslutningen kan i så fall skadas. Det kan vara svårt att ta bort tändstiftshatten eftersom gummitätningen runt hatten kan kärva mot tändstiftet. För att ta bort tändstiftshatten, vrid den fram och tillbaks samtidigt som du drar den uppåt. Vrid även hatten fram och tillbaks när du sätter på den.

Kanister

MAU36112

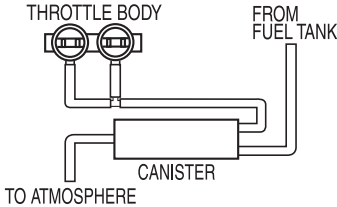

ZALM1386

Den här modellen är utrustad med en kanister som förhindrar att bränsleångor släpps ut i atmosfären. Kom ihåg att kontrollera följande innan fordonet används:

- Kontrollera alla slangkopplingar.
- Kontrollera om det finns sprickor eller andra skador på slangarna och kanistern. Byt om den är skadad.
- Kontrollera att kanisterns ventilator inte är blockerad och rengör vid behov.

Motorolja och oljefilterinsats

Oljenivån i motorn bör kontrolleras före varje körning. Dessutom måste oljan och oljefilterinsatsen bytas vid de intervall som anges i tabellen för regelbunden skötsel och smörjning.

För att kontrollera motorns oljenivå

1. Ställ fordonet på ett plant underlag och håll det upprätt. Om den lutar lite kan du få en felaktig avläsning.
2. Starta motorn, varm upp den under några minuter och stäng sedan av motorn igen.
3. Vänta några minuter tills oljan stabiliserar sig och kontrollera sedan oljenivån genom inspektionsglaset för motoroljenivå som sitter nere till vänster på vevhuset.

TIPS

Oljenivån bör vara mellan min- och max-markeringarna.

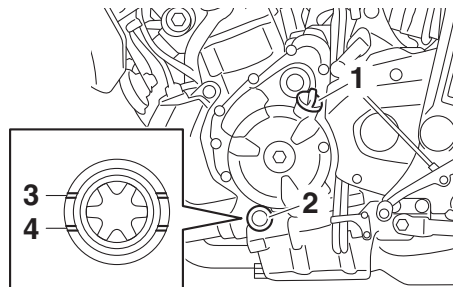

1. Påfyllningslock för motorolja
2. Inspektionsglas för oljenivå
3. Max-markering
4. Min-markering

4. Om oljenivån befinner sig under min-markeringen bör olja av rekommenderad typ fyllas på till rätt nivå.

För att byta olja (med eller utan byte av oljefilterinsats)

1. Ställ upp fordonet på en plan yta.

Periodiskt underhåll och justering

2. Starta motorn, värm upp den under några minuter och stäng sedan av motorn igen.
3. Placera ett oljetråg under motorn för att samla upp oljan.
4. Ta bort oljepåfyllningslocket och avtappningspluggen för motorolja och packningarna, och töm ut oljan från vevhuset.

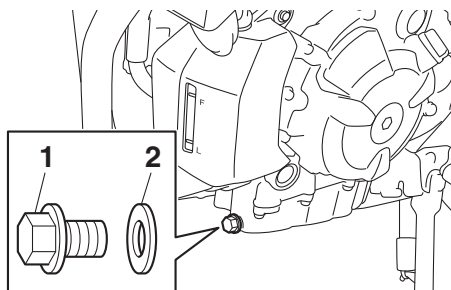

1. Oljeavtappningsplugg
2. Packning

TIPS

Hoppa över stegen 5–7 om du inte ska byta oljefilter.

5. Ta bort oljefilterinsatsen med hjälp av en oljefiltertång.

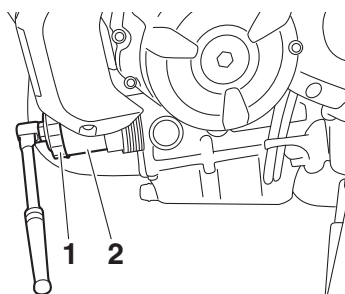

1. Oljefiltertång
2. Oljefilterinsats

TIPS

Oljefilternycklar finns hos Yamahas återförsäljare.

6. Stryk på ett tunt lager ren motorolja på O-ringen på den nya oljefilterinsatsen.

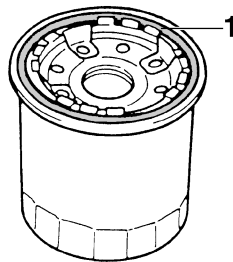

1. O-ring

TIPS

Se till att O-ringen sitter rätt placerad.

7. Montera den nya oljefilterinsatsen med hjälp av en oljefiltertång och dra sedan åt oljefilterinsatsen med en momentnyckel.

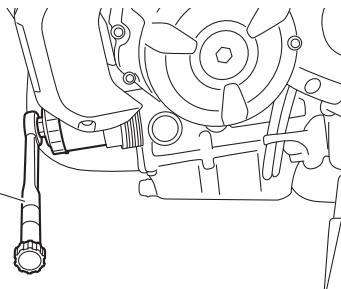

1. Momentnyckel

Åtdragningsmoment:

Oljefilterinsats:
17 N·m (1.7 kgf·m, 12 lb·ft)

8. Montera oljans avtappningsplugg och den nya packningen, dra sedan åt pluggen till angivet moment.

Åtdragningsmoment:

Oljeavtappningsplugg:
43 N·m (4.3 kgf·m, 31 lb·ft)

Periodiskt underhåll och justering

MCA20860

9. Fyll på med den rekommenderade mängden motorolja och montera där- efter och dra fast påfyllningslocket.

Rekommenderad motorolja:

Se sidan 8-1.

Oljemängd:

Utan byte av oljefilterinsats:

2.30 L (2.43 US qt, 2.02 Imp.qt)

Med byte av oljefilterinsats:

2.60 L (2.75 US qt, 2.29 Imp.qt)

VIKTIGT

Om varningslampan för lågt oljetryck blinkar eller lyser trots att oljenivån är korrekt, stäng omedelbart av motorn och be en Yamaha-återförsäljare kontrollera fordonet.

11. Stäng av motorn, vänta i några minuter tills oljan har stabiliserat sig och kontrollera sedan oljenivån och korrigera om nödvändigt.

TIPS

Kom ihåg att torka bort eventuell utspild olja från fordonet så snart motorn och av-gassystemet har svalnat.

MCA11621

VIKTIGT

- För att undvika att kopplingen slirar (motoroljan smörjer även koppling- en), bör inga tillsatser blandas in i oljan. Använd inte oljor med en die- selspecifikation som "CD" eller ol- jor med högre kvalitet än den som anges. Använd dessutom inte oljor som är märkta "ENERGY CONSER- VING II" (ENERGIBESPARANDE II) eller högre.
- Se till att inga främmande föremål kommer ner i vevhuset.

10. Starta motorn och låt den gå på tom- gång under flera minuter medan du kontrollerar om det finns något olje- läckage. Om det läcker någon olja, stäng omedelbart av motorn och kon- trollera anledningen till oljeläckaget.

TIPS

När motorn har startat ska oljetrycksvar- ningslampan släckas.

Periodiskt underhåll och justering

Kylvätska

MAU20071

Kylvätskenivån bör kontrolleras före varje körning. Dessutom måste kylvätskan bytas vid de intervall som anges i tabellen för regelbunden skötsel och smörjning.

MAU20095

För att kontrollera kylvätskenivån

1. Ställ fordonet på ett plant underlag och håll det upprätt.

TIPS

- Kylvätskenivån måste kontrolleras på en kall motor eftersom nivån varierar med motortemperaturen.
- Se till att fordonet står helt upprätt när du kontrollerar oljenivån. Om den lutar lite kan du få en felaktig avläsning.

2. Kontrollera kylvätskenivån i kylvätskebehållaren.

TIPS

Kylvätskenivån bör vara mellan min- och max-markeringarna.

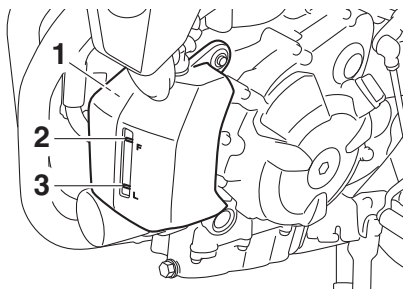

1. Kylvätskebehållare
 2. Max-markering
 3. Min-markering
3. Om kylvätskan är på eller under min-markeringen, öppna locket på kylvätskebehållaren. **WARNING! Ta bara bort kylvätskelocket. Ta aldrig bort kylvätskelocket när motorn är varm.** [MWA15162]

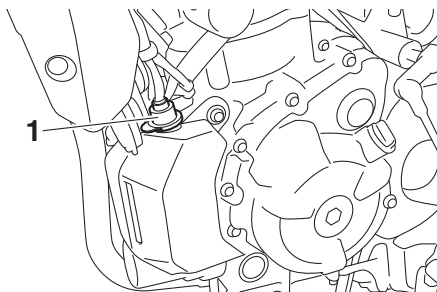

1. Kylvätskebehållarens lock

4. Fyll på kylvätska tills nivån når upp till max-markeringen och sätt på locket igen. **VIKTIGT: Om du inte har tillgång till kylvätska kan du använda destillerat vatten eller mjukt vattenledningsvatten. Använd inte hårt vatten eller saltvatten eftersom det kan skada motorn. Om du har använt vatten i stället för kylvätska bör du byta ut det mot kylvätska vid första bästa tillfälle. I annat fall kommer kylsystemet inte att vara skyddat mot isbildning och korrosion. Om du har tillsatt vatten till kylvätskan, be en Yamaha-återförsäljare att kontrollera kylvätskan så snart som möjligt. I annat fall kommer motorns kyleffekt att reduceras.** [MCA10473]

Rymd i kylvätskebehållare (upp till max-markeringen):

0.25 L (0.26 US qt, 0.22 Imp.qt)

MAUM3791

För att byta kylvätska

1. Placera motorcykeln på en plan yta och låt motorn kallna om den är varm.
2. Ta bort kåporna A, B, och C. (Se sidan 6-7.)
3. Placera en behållare under motorn för att samla upp den använda kylvätskan.

Periodiskt underhåll och justering

4. Lossa fästbulten för kylvätskelocket och ta av kylvätskelocket. **WARNING! Ta aldrig bort kylvätskelocket när motorn är varm.** [MWA10382]

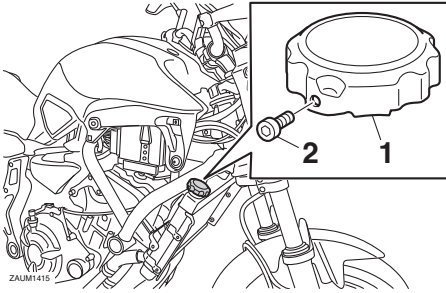

1. Kylvätskelock
2. Fästbult för kylvätskelock

5. Demontera kåpan över kylvätskebehållaren genom att ta bort skruven och snabbfästet, och ta sedan bort kylvätskebehållaren.

TIPS

Snabbfästena lossas genom att trycka in centrumpinnen med en skruvmejsel och sedan dra ut hela fästet.

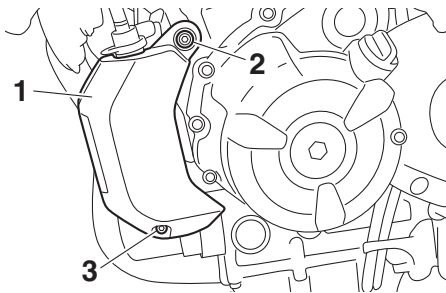

1. Kåpa över kylvätskebehållare
 2. Bult
 3. Snabbfäste
6. Ta bort kylvätskelocket.

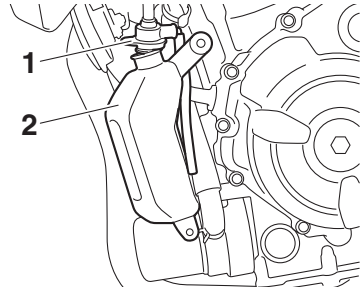

1. Kylvätskebehållarens lock
2. Kylvätskebehållare

7. Töm ut kylvätskan från kylvätskebehållaren genom att vända behållaren upp och ner.
8. Sätt tillbaka kylvätskebehållaren och dess kåpa genom att placera dem i sina ursprungslägen och montera sedan skruven och snabbfästet.

TIPS

Montera snabbfästet genom att trycka ut centrumpinnen så att den sticker ut. Tryck därefter in snabbfästet i kylvätskebehållaren och tryck in den utskjutande pinnen så att den är i jämnhöjd med fästets huvud.

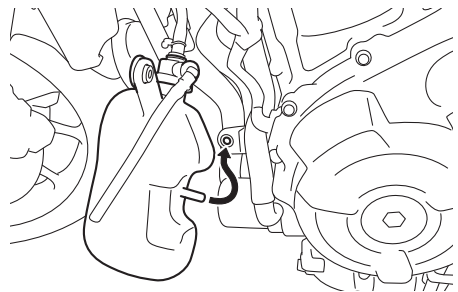

9. Ta bort avtappningspluggen och dess packning för att tömma ur kylvätskan från kylsystemet.

Periodiskt underhåll och justering

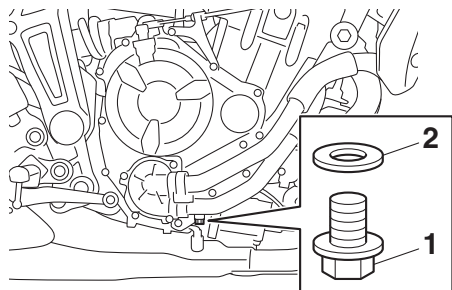

1. Avtappningsplugg för kylvätska
2. Packning
10. Spola rent i kylsystemet ordentligt med rent ledningsvatten när kylvätskan är urtappad.
11. Montera kylvätskans avtappningsplugg och den nya packningen, dra sedan åt pluggen till angivet moment.

6

Åtdragningsmoment:

Avtappningsplugg för kylvätska:
7 N·m (0.7 kgf·m, 5.1 lb·ft)

12. Håll i rekommenderad kylvätska i kylsystemet med angiven volym.

Blandningsförhållande frostskyddsvätska/vatten:

1:1

Rekommenderad frostskyddsvätska:

Högkvalitativ etylenglykol som innehåller korrosionsdämpande tillsatser för motorer tillverkade i aluminium

Kylvätskemängd:

Kylare (inklusive alla slangar):
1.60 L (1.69 US qt, 1.41 Imp.qt)
Kylvätskebehållare (upp till max-markeringen):
0.25 L (0.26 US qt, 0.22 Imp.qt)

13. Sätt på kylvätskelocket.
14. Montera kylvätskelocket.
15. Starta motorn, låt den gå på tomgång några minuter och stäng sedan av den igen.

16. Ta bort kylvätskelocket och kontrollera kylvätskenivån i kylaren. Fyll vid behov på kylvätska tills nivån når upp till kylarens överkant, sätt sedan på kylvätskelocket och dess fästskruv.
17. Kontrollera kylvätskenivån i behållaren. Vid behov, ta bort locket på kylvätskebehållaren och fyll på kylvätska tills nivån når upp till max-markeringen och sätt på locket igen.
18. Montera kåporna.
19. Starta motorn och kontrollera så att det inte läcker någon kylvätska. Om det läcker kylvätska bör du be en Yamaha-återförsäljare att kontrollera kylsystemet.

Periodiskt underhåll och justering

MAU60451

MAU21386

Byte av luftfilter samt rengöring av luftfiltrets slang

Luftfiltret bör bytas vid de intervall som anges i tabellen för regelbunden skötsel och smörjning. Låt en Yamaha-återförsäljare byta luftfiltret oftare om du kör i ovanligt våta eller dammiga områden. Luftfiltrets slang är dock lättåtkomlig och du bör ofta kontrollera och vid behov rengöra den.

För att rengöra luftfiltrets slang

1. Ta bort luftfiltrets kontrollslang under luftfilterhuset.

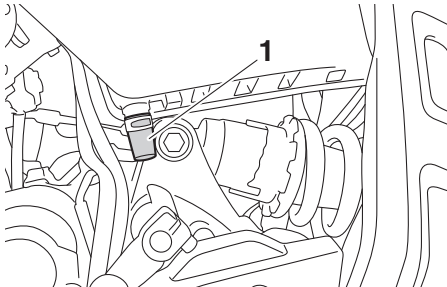

1. Luftfiltrets slang

2. Rengör och sätt tillbaka slangen.

Kontroll av gashandtagets spel

Mät gashandtagets spel enligt bilden.

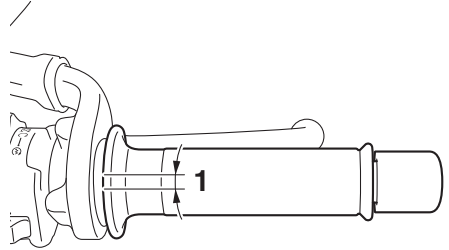

1. Gashandtagets spel

Gashandtagets spel:

3.0–5.0 mm (0.12–0.20 in)

Kontrollera regelbundet gashandtagets spel och låt vid behov en Yamaha-återförsäljare justera det.

Periodiskt underhåll och justering

MAU21402

MAU64662

Ventilspelet

Ventilspelet förändras med tiden vilket leder till att motorn får en felaktig bränsle/luftblandning och/eller motorn kan låta illa. För att förhindra att detta inträffar måste ventilspelet justeras av en Yamaha-återförsäljare vid de intervall som anges i tabellen för regelbunden skötsel och smörjning.

Däck

Däcken är det enda på fordonet som har kontakt med vägen. Säkerhet under alla körförhållanden hänger på en relativt liten kontaktyta. Därför är det absolut nödvändigt att hålla däcken i gott skick vid alla tillfällen och byta ut dem vid lämplig tidpunkt med de specificerade däcken.

Däckens lufttryck

Däckens lufttryck bör kontrolleras och eventuellt justeras före varje körning.

MWA10504



WARNING

Om fordonet körs med fel däcktryck kan föraren förlora kontrollen över det vilket kan leda till allvariga personskador eller dödsfall.

- **Däckens lufttryck bör kontrolleras när däcken är kalla (dvs när temperaturen på däcken är densamma som den omgivande luftens).**
- **Däckens lufttryck bör anpassas med avseende på hastighet och den totala vikten på förare, passagerare, bagage och de tillbehör som är godkända för denna modell.**

Däckens lufttryck (uppmätt när däcken är kalla):

Fram:

225 kPa (2.25 kgf/cm², 33 psi)

Bak:

250 kPa (2.50 kgf/cm², 36 psi)

Körning med hög hastighet:

Fram:

225 kPa (2.25 kgf/cm², 33 psi)

Bak:

250 kPa (2.50 kgf/cm², 36 psi)

Maxlast*:

180 kg (397 lb)

* Total vikt på förare, passagerare, bagage och tillbehör

Periodiskt underhåll och justering

MWA10512

! VARNING

Lasta inte för mycket på fordonet. En olycka kan inträffa om du kör ett överlastat fordon.

Kontroll av däck

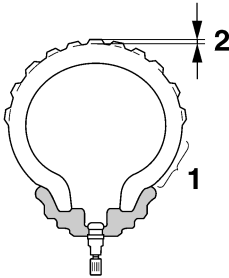

1. Däckssidor
2. Mönsterdjup

Däckerna måste kontrolleras före varje körning. Om mönsterdjupet i däckens mitt är nere på minimum eller om det sitter en glasbit eller spik i däckets, eller om däckssidorna är spruckna, bör du låta en Yamaha-återförsäljare byta däck omedelbart.

Minsta mönsterdjup (fram och bak):
1.6 mm (0.06 in)

TIPS

Minsta mönsterdjup kan variera från land till land. Kontrollera vilka regler som gäller i ditt land.

MWA10472

! VARNING

- Låt en Yamaha-återförsäljare byta utslitna däck. Förutom att det är olagligt att köra, kan utslitna däck reducera körstabiliteten och kan leda till att du tappar kontrollen.

- Byt av alla hjul- och bromsrelaterade delar, inklusive däck, bör utföras av en Yamaha-återförsäljare som har nödvändiga kunskaper och erfarenhet att göra det.
- Kör lugnt och försiktigt några mil med nya däck så att ytan hinner ruggas upp. Greppet är mycket dåligt på helt nya däck.

Däckinformation

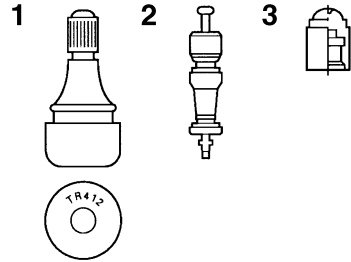

1. Luftventil
2. Ventilhus
3. Ventilhatt med tätning

Denna modell är utrustad med slanglösa däck och gummiluftventiler.

Däck åldras även om de inte har använts eller om de bara har använts vid enstaka tillfällen. Sprickor i däckmönstret och i sidorna, ibland med deformationer i stommen, är alla tecken på ålder. Gamla och åldrade däck ska kontrolleras av däckspecialister för att ta reda på ifall de är säkra att använda.

MWA10482

! VARNING

- Framdäck och bakdäck bör vara av samma fabrikat och utformning, annars kan motorcykelns hantlingsgenskaper ändras vilket kan leda till en olycka.
- Se alltid till att ventilhattarna sitter ordentligt på plats för att förhindra att luft läcker ut.

Periodiskt underhåll och justering

MAU21963

- Använd bara de luftventiler och ventilhus som visas i listan nedan för att undvika att du tappas luft när du kör fort.

Efter utförliga tester har endast de däck som visas i listan nedan godkänts av Yamaha för denna modell.

Framdäck:

Storlek:

120/70 ZR 17 M/C (58W)

Tillverkare/modell:

MICHELIN/PILOT ROAD 4

Bakdäck:

Storlek:

180/55 ZR 17 M/C (73W)

Tillverkare/modell:

MICHELIN/PILOT ROAD 4 R TL

FRAM och BAK:

Luftventil:

TR412

Ventilhus:

#9100 (original)

Gjutna fälgar

För att du ska få ut maximal prestanda, hållbarhet och säkerhet från ditt fordon bör du notera följande punkter om hjulen.

- Kontrollera fälgkanterna så att de inte är spruckna, krokiga eller skadade före varje körning. Om de är skadade, låt en Yamaha-återförsäljare byta hjulet. Försök inte att reparera ett hjul själv. Ett deformerat eller sprucket hjul måste bytas.
- Hjulet bör balanseras om du har bytt fälg eller däck. Ett obalanserat hjul kan ge upphov till dåliga prestanda, besvärliga hanteringsegenskaper och en förkortad livslängd på däck.

6

MWA10601

VARNING

Denna motorcykel är utrustad med "super-high-speed" däck. Beakta följande punkter för att du ska få ut så mycket som möjligt av dessa däck.

- Använd bara de specificerade ersättningsdäcken. Andra däck kan explodera vid körning i höga hastigheter.
- Helt nya däck kan ha ett relativt dåligt grepp på vissa underlag innan de är inkörda. Det är därför inte lämpligt att köra med höga hastigheter utan köra sparsamt de första 100 km (60 mi) efter det att ett nytt däck monteras.
- Däcken måste vara uppvärmda innan du kan köra med höga hastigheter.
- Anpassa alltid lufttrycket beroende på körförhållanden.

MAU33892

Justering av kopplingshandtagets spel

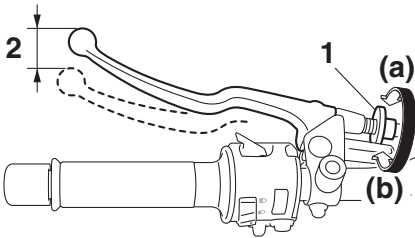

1. Justeringsbult för kopplingshandtagets spel
2. Kopplingshandtagets spel

Kopplingshandtagets spel bör vara 5.0–10.0 mm (0.20–0.39 in) enligt bilden. Kontrollera regelbundet kopplingshandtagets spel och justera det vid behov enligt följande.

För att öka kopplingshandtagets spel ska justerbulten på kopplingshandtaget vridas i riktning (a). För att minska kopplingshandtagets spel ska justerbulten vridas i riktning (b).

TIPS

Om kopplingshandtagets spel inte kan justeras enligt ovan, gör på följande sätt.

1. Vrid justerbulten på kopplingshandtaget i riktning (a) för att lossa kopplingskabeln.
2. Lossa låsmuttern på vevhuset.
3. För att öka kopplingshandtagets spel ska justermuttern för kopplingshandtagets spel vridas i riktning (a). För att minska kopplingshandtagets spel ska justermuttern vridas i riktning (b).

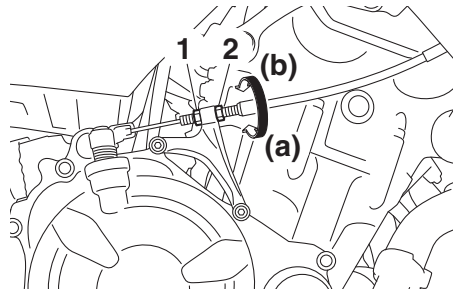

1. Låsmutter
2. Justeringsmutter för kopplingshandtagets spel
4. Dra åt låsmuttern.

Periodiskt underhåll och justering

Kontroll av bromshandtagets spel

MAU37914

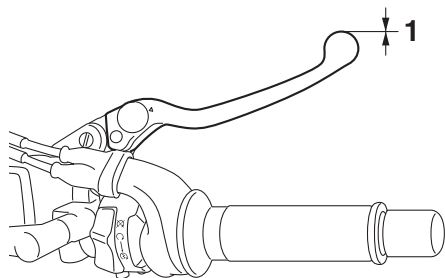

1. Inget spel i bromshandtaget

Det får inte finnas något fritt spel i bromsreglaget. Låt en Yamaha-återförsäljare kontrollera bromssystemet om spel finns.

MWA14212

! VARNING

6

En mjuk och svampig känsla i bromshandtaget tyder på att det finns luft i bromssystemet. Om det finns luft i bromssystemet ska du låta en Yamaha-återförsäljare avlufta systemet innan du använder fordonet. Luft i bromssystemet försämrar bromsverkan och kan leda till att du tappar kontrollen.

Bromsljuskontakter

MAU36504

Bromsljuset, som aktiveras med bromspedalen och bromshandtaget, ska tändas alldeles innan inbromsningen verkar. Låt vid behov en Yamaha-återförsäljare justera bromsljuskontakterna.

Periodiskt underhåll och justering

Kontroll av bromsbelägg fram och bak

MAU22393

Förlitningen av bromsbeläggen fram och bak måste kontrolleras vid de intervall som anges i tabellen för regelbunden skötsel och smörjning.

Bromsbeläggen för bakbromsen har indikeringsspår för bromsbeläggens förlitning som gör att du kan kontrollera förlitningen utan att ta isär bromsen. Titta på indikeringsspåret för att kontrollera bromsbeläggens förlitning. Om ett bromsbelägg är så slitet att ett indikeringsspår nästan syns bör du låta ett Yamaha-återförsäljare byta alla bromsbelägg.

Bromsbelägg, fram

MAU36891

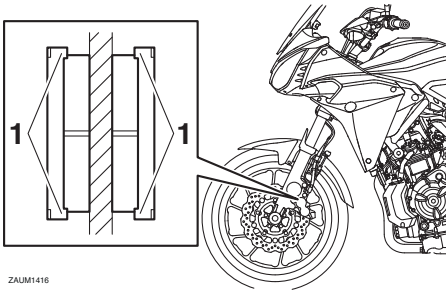

ZAJM1416

1. Indikering för bromsbeläggens förlitning

Bromsbeläggen för frambromsen har indikeringar för bromsbeläggens förlitning som gör att du kan kontrollera förlitningen utan att ta isär bromsen. Titta på indikeringen för att kontrollera bromsbeläggens förlitning med bromsen på. Om bromsbeläggen är så slitna att en förlitningsindikering nästan rör vid bromsskivan, bör du låta en Yamaha-återförsäljare byta alla bromsbelägg.

Bromsbelägg, bak

MAU46292

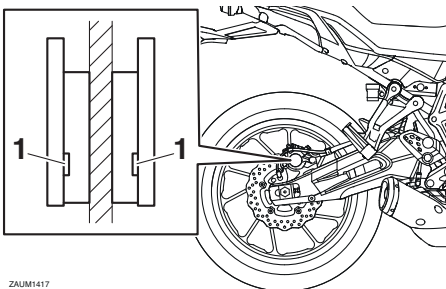

ZAJM1417

1. Indikeringsspår för bromsbeläggens förlitning

Periodiskt underhåll och justering

MAU40262

Kontroll av bromsvätskenivån

Kontrollera att bromsvätskenivån är över miniminivån före varje körning. Kontrollera att bromsvätskenivån ligger vid behållarens övre del. Fyll på bromsvätska vid behov.

Frambroms

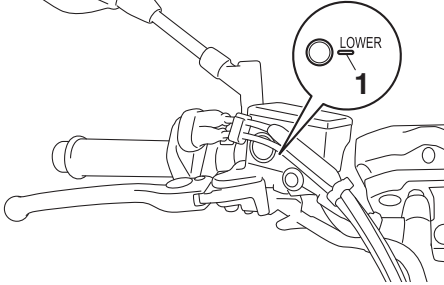

1. Min-markering

Bakbroms

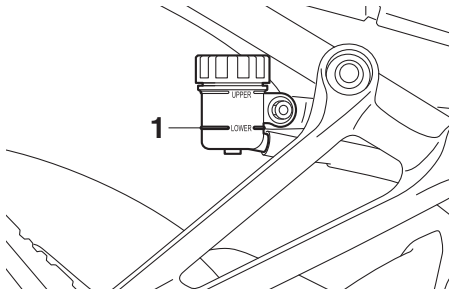

1. Min-markering

Specificerad bromsvätska:
DOT 4

MWA16011

⚠ VARNING

Felaktigt underhåll kan leda till att bromsarna inte fungerar. Beakta följande:

- För lite bromsvätska kan göra att luft tränger in i bromssystemet vilket försämrar bromsförmågan.
- Rengör påfyllningsloppet innan det tas bort. Använd bara DOT 4-bromsvätska från en förseglad behållare.

- Använd bara den specificerade bromsvätskan, annars kan gummitätningarna försämras vilket leder till läckage.
- Fyll på med samma bromsvätska som redan finns i systemet. Om du fyller på en annan bromsvätska än DOT 4 kan det leda till en farlig kemisk reaktion.
- Var försiktig så att du inte får in vatten eller damm när du fyller på bromsvätska. Vatten sänker bromsvätskans kokpunkt kraftigt och kan resultera i ånglås och smuts kan täppa till ventilerna i ABS-enheten.

MCA17641

VIKTIGT

Bromsvätska kan skada lackerade ytor och plastdetaljer. Torka alltid upp utspilld bromsvätska omedelbart.

När bromsbeläggen slits är det naturligt att bromsvätskenivån gradvis sjunker. En låg bromsvätskenivå kan tyda på slitna bromsbelägg och/eller läckor i bromssystemet, kom därför ihåg att kontrollera bromsbeläggens förslitning och om det finns läckor i bromssystemet. Om bromsvätskenivån sjunker plötsligt bör du be en Yamaha-återförsäljare att kontrollera orsaken innan du kör fordonet.

Byte av bromsvätska

Låt en Yamaha-återförsäljare byta bromsvätskan vid de intervall som anges under OBS i tabellen för regelbunden skötsel och smörjning. Dessutom bör oljetätningarna i huvudcylinder och bromsok bytas samt bromsslängor bytas vid de intervall som anges nedan eller om bromssystemet är skadat eller läcker.

- Oljetätningar: Byt vartannat år.
- Bromsslängor: Byt vart fjärde år.

Kedjespänning

Kedjespänningen bör kontrolleras och eventuellt justeras före varje körning.

För att kontrollera kedjespänningen

1. Ställ motorcykeln på sitt sidostöd.

TIPS

När du kontrollerar och justerar kedjespänningen bör motorcykeln vara obelastad.

2. Lägg växeln i neutralläge.
3. Tryck ned på kedjan under kedjeskyddets ände.
4. Mät avståndet A mellan kedjeskyddet och kedjans mitt i enlighet med bilden.

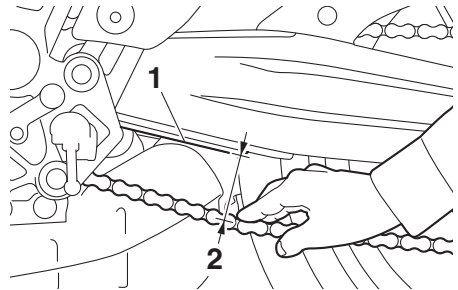

1. Kedjestyrning
2. Avstånd A

Avstånd A:

30.0–35.0 mm (1.18–1.38 in)

5. Om avstånd A inte stämmer måste det justeras enligt följande. **VIKTIGT: En felaktig kedjespänning kan belasta motorn för mycket såväl som andra vitala delar på motorcykeln, vilket kan leda till att kedjan kuggar över eller brister. Om avstånd A är större än 58.0 mm (2.28 in) kan kedjan skada ramen, svingarmen och andra delar. För att hindra att detta inträffar bör du se till att kedjespänningen håller sig inom specifikationerna.** [MCA23070]

Periodiskt underhåll och justering

MAU74260

För att justera kedjespänningen

Rådgör med en av Yamahas återförsäljare innan du justerar kedjespänningen.

1. Lossa axelmuttern och låsmuttern på båda sidor om svingarmen.

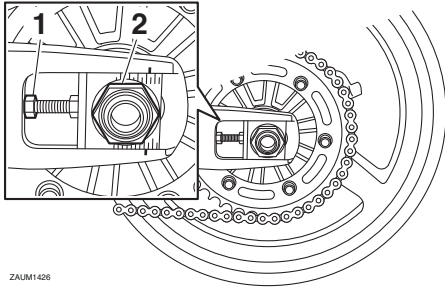

1. Låsmutter
2. Axelmutter

2. För att sträcka kedjan, vrid justerbulten för kedjespänning på båda sidor om svingarmen i riktning (a). För att lossa kedjan, vrid justerbulten på båda sidor om svingarmen i riktning (b), och tryck bakhjulet framåt.

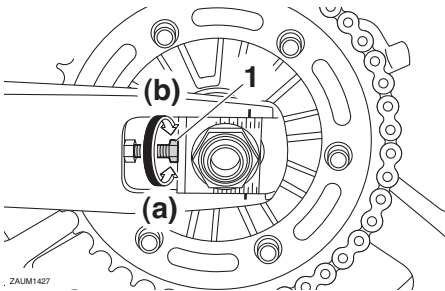

1. Justerbult för kedjespänningen

TIPS

Använd riktmarkeringarna på båda sidor om svingarmen och kontrollera att båda kedjesträckarna är i samma läge så att hjulet blir rätt inriktat.

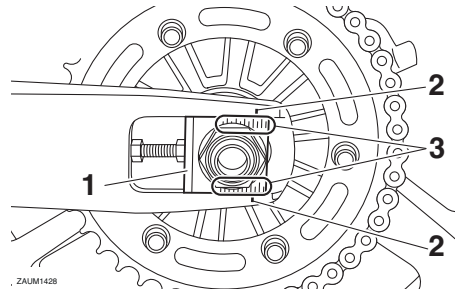

1. Kedjesträckare
2. Spår
3. Riktmarkeringar

3. Dra åt axelmuttern och dra sedan åt låsmutterna till angivet moment.

Åtdragningsmoment:

Axelmutter:

150 N·m (15 kgf·m, 108 lb·ft)

Låsmutter:

16 N·m (1.6 kgf·m, 12 lb·ft)

4. Kontrollera att kedjesträckarna är i samma läge, att kedjespänningen är korrekt och att kedjan rör sig obehindrat.

Rengöring och smörjning av kedjan

Kedjan måste rengöras och smörjas in vid de intervall som anges i tabellen för regelbunden skötsel och smörjning. I annat fall kommer den snabbt att slitas ut, speciellt om du kör i dammiga eller fuktiga områden. Kedjan sköts enligt följande.

MCA10584

VIKTIGT

Kedjan måste smörjas in efter tvättning av motorcykeln, efter körning i regn eller i fuktiga områden.

1. Gör rent kedjan med fotogen och en liten mjuk borste. **VIKTIGT: För att inte skada O-ringarna får inte kedjan göras ren med ångtvätt, högttryckstvätt eller olämpliga lösningsmedel.** [MCA11122]
2. Torka av kedjan så att den blir torr.
3. Smörj in kedjan ordentligt med ett smörjmedel som är anpassat för kedjor med O-ring. **VIKTIGT: Använd inte motorolja eller annat smörjmedel på kedjan eftersom de kan innehålla substanser som kan skada O-ringarna.** [MCA11112]

Kontroll och smörjning av kablar

Alla reglagekablar funktion och skick bör kontrolleras före varje körning och kabeländarna bör smörjas vid behov. Om någon reglagekabel är skadad eller inte går lätt, låt en Yamaha-återförsäljare kontrollera eller byta den. **VARNING! Skada på kablarnas yttre hölje kan ge upphov till att det börjar rosta vilket kan medföra att rörelsen kan kärva. Byt ut skadade kablar så snart som möjligt för att undvika farliga körförhållanden.** [MWA10712]

Rekommenderat smörjmedel:

Yamaha cable lubricant eller annat lämpligt smörjmedel för kabel

Periodiskt underhåll och justering

MAU23115

Kontroll av och smörjning av gashandtag och kabel

Gashandtagets funktion bör kontrolleras före varje körning. Dessutom måste kabeln smörjas av en Yamaha-återförsäljare vid de intervall som anges i tabellen för regelbundet underhåll.

Gaskabeln har ett gummiskydd. Se till att skyddet är ordentligt monterat. Även om skyddet är ordentligt monterat, skyddar det inte kabeln helt från inträngande vatten. Var därför försiktig så att du inte håller vatten direkt på skyddet eller kabeln när du tvättar fordonet. Torka rent med en fuktad trasa om kabeln eller skyddet blir smutsigt.

MAU44276

Kontroll av och smörjning av bromspedal och växelpedal

Funktionen på bromspedal och växelpedal bör kontrolleras före varje körning och ledpunkterna bör smörjas vid behov.

Bromspedal

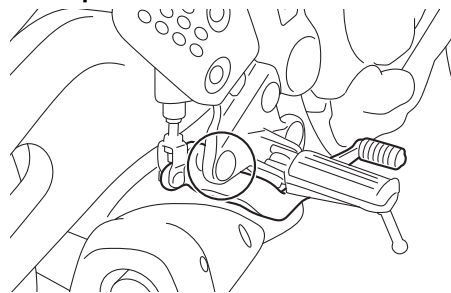

Växelpedal

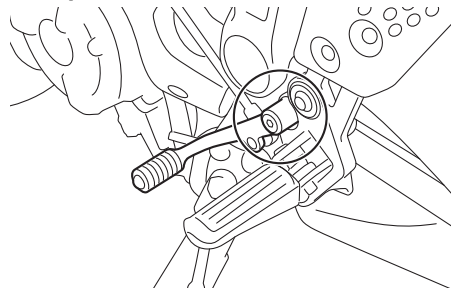

Rekommenderat smörjmedel:
Litiumbaserat fett

Periodiskt underhåll och justering

MAU23144

Kontroll av och smörjning av broms- och kopplingshandtag

Funktionen på broms- och kopplingshandtag bör kontrolleras före varje körning och ledpunkterna bör smörjas vid behov.

Bromshandtag

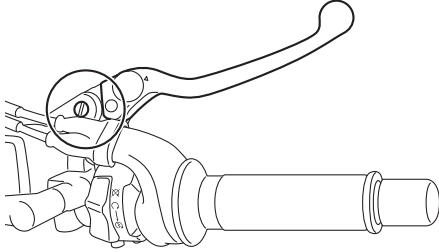

Kopplingshandtag

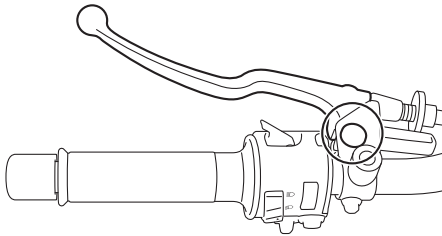

Rekommenderade smörjmedel:

- Bromshandtag:
Silikonbaserat fett
- Kopplingshandtag:
Litiumbaserat fett

MAU23203

Kontroll och smörjning av sidostöd

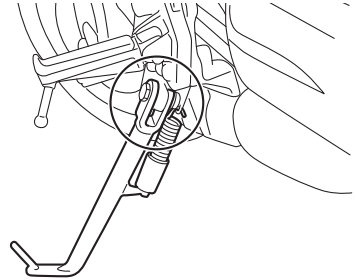

Funktionen på sidostödet bör kontrolleras före varje körning och ledpunkten och kontaktytorna metall-mot-metall bör smörjas vid behov.

MWA10732

! VARNING

Om sidostödet inte går att fälla upp eller ned lätt bör du låta en Yamaha-återförsäljare kontrollera eller reparera det. Annars kan sidostödet komma i kontakt med marken och störa föraren, som då kan förlora kontrollen över motorcykeln.

Rekommenderat smörjmedel:
Litiumbaserat fett

Periodiskt underhåll och justering

Smörjning av bakfjädring

MAU23252



Ledpunkterna i bakfjädringen måste smörjas av en Yamaha-återförsäljare vid de intervall som anges i tabellen för regelbunden skötsel och smörjning.

Rekommenderat smörjmedel:

Litiumbaserat fett

Smörjning av svingarmens ledpunkter

MAUM1653

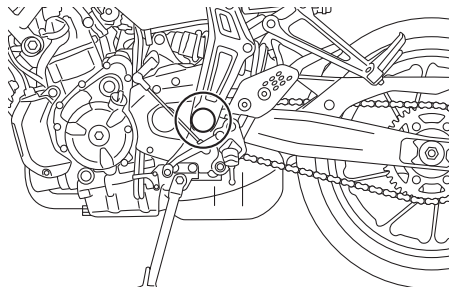

Svingarmens ledpunkter måste smörjas av en Yamaha-återförsäljare vid de intervall som anges i tabellen för regelbunden skötsel och smörjning.

Rekommenderat smörjmedel:

Litiumbaserat fett

Kontroll av framgaffeln

Framgaffelns skick och funktion måste kontrolleras enligt följande vid de intervall som anges i tabellen för regelbunden skötsel och smörjning.

För att kontrollera skicket

Kontrollera om innerrören är repiga, skadade eller om det läcker olja.

För att kontrollera funktionen

1. Ställ fordonet på ett plant underlag och håll det upprätt. **WARNING! Se till att fordonet står stadigt så att det inte faller omkull och orsakar personskador.** [MWA10752]
2. Bromsa med frambromsen och kontrollera att styret flera gånger och kontrollera att framgaffeln mjukt trycks ihop och går upp igen.

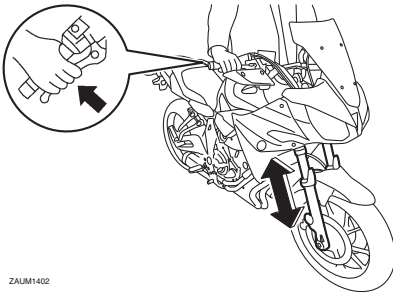

ZALM1402

MCA10591

VIKTIGT

Om du ser någon skada eller om framgaffeln inte går mjukt, låt en Yamaha-återförsäljare kontrollera eller reparera den.

Kontroll av styrningen

Slitna eller lösa styrlager kan vara farligt. Därför måste styrningens funktion kontrolleras enligt följande vid de intervall som anges i tabellen för regelbunden skötsel och smörjning.

1. Lyft upp framhjulet från marken. (Se sidan 6-37.) **WARNING! Se till att fordonet står stadigt så att det inte faller omkull och orsakar personskador.** [MWA10752]
2. Fatta tag i framgaffelns nederdel och försök att röra den fram och tillbaka. Om du känner något glapp bör du låta en Yamaha-återförsäljare kontrollera eller reparera styrningen.

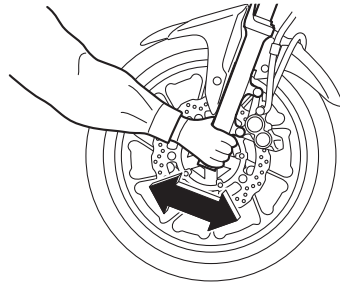

Periodiskt underhåll och justering

Kontroll av hjullager

MAU23292

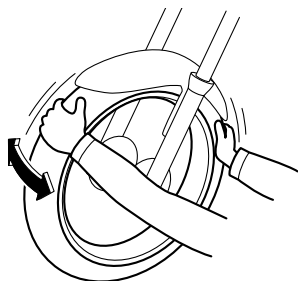

Hjullagren fram och bak måste kontrolleras vid de intervall som anges i tabellen för regelbunden skötsel och smörjning. Om du känner något glapp i ett hjulnav eller om hjulet inte snurrar lätt, låt en Yamaha-återförsäljare kontrollera hjullagren.

6

Batteri

MAU50291

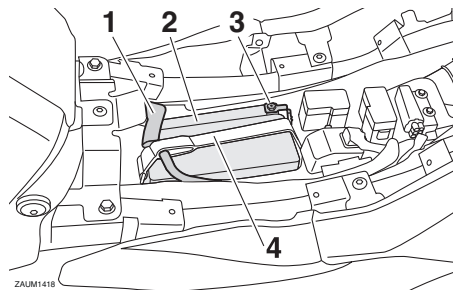

1. Batteriets plusledning (röd)
2. Batteri
3. Batteriets minusledning (svart)
4. Batteristropp

Batteriet är placerat under sadeln. (Se sidan 3-18.)

Den här modellen är utrustad med ett VRLA-batteri (ventilreglerat blybatteri). Du behöver därför inte kontrollera elektrolyten eller fylla på med destillerat vatten. Batterikablarnas anslutningar måste dock kontrolleras och dras åt vid behov.

MWA10761

VARNING

- **Elektrolyt är giftigt och farligt eftersom det innehåller svavelsyra som kan orsaka brännskador. Undvik kontakt med huden, ögon och kläder och skydda alltid ögonen när du arbetar nära batterier. Om du får något på dig, genomför följande FÖRSTA HJÄLP.**
 - **UTVÄRTES:** Skölj ordentligt med vatten.
 - **INVÄRTES:** Drick stora mängder mjölk eller vatten och kontakta omedelbart en läkare.
 - **ÖGON:** Spola med vatten under 15 minuter och uppsök därefter läkarhjälp.
- **Batterier producerar explosiv vätegas. Håll därför gnistor, öppen flamma, cigaretter etc. borta från**

Periodiskt underhåll och justering

batteriet och sörgj för ordentlig ventilation när du laddar det i ett slutet rum.

- **HÅLL DETTA OCH ANDRA BATTERIER UTOM RÄCKHÅLL FÖR BARN.**

MCA16531

VIKTIGT

Se till att batteriet alltid är laddat. Förvaring av ett urladdat batteri kan orsaka permanenta skador på batteriet.

För att ladda batteriet

Låt en Yamaha-återförsäljare ladda batteriet så snart som möjligt om det verkar som om det har blivit urladdat. Kom ihåg att batterier har en tendens att ladda ur sig snabbare om fordonet är utrustad med extra elektrisk utrustning.

MCA16522

VIKTIGT

För att ladda ett VRLA-batteri (ventilreglerat blybatteri) måste du ha en konstantspänningsladdare. Om du använder en vanlig batteriladdare kan batteriet ta skada.

För att förvara batteriet

1. Om fordonet inte kommer att användas inom en månad, ta bort batteriet och ladda det och förvara det sedan på ett svalt och torrt ställe. **VIKTIGT: När du tar bort batteriet ska du kontrollera att nyckeln är i läget "OFF" och sedan koppla bort den negativa kabeln innan du kopplar bort den positiva.** [MCA16303]
2. Om batteriet ska förvaras under mer än två månader bör du kontrollera det en gång i månaden och ladda det om det behövs.
3. Ladda batteriet helt innan du sätter tillbaks det i fordonet. **VIKTIGT: När du monterar batteriet ska du kontrollera att nyckeln är i läget "OFF" och sedan ansluta den positiva kabeln innan du ansluter den negativa.**

[MCA16841]

Periodiskt underhåll och justering

MAU47175

Byte av säkringar

Huvudsäkring och säkringsboxarna, som innehåller säkringar för de olika kretsarna, är placerade under sadeln. (Se sidan 3-18.)

TIPS

Ta bort startreläets skydd så som visas för att komma åt huvudsäkringen.

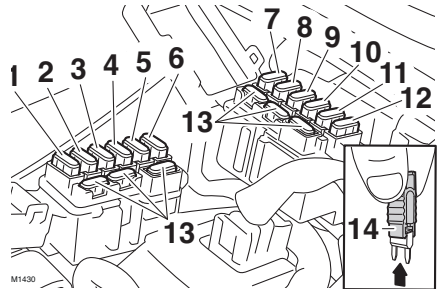

M1430

1. Säkring för tändning
2. Säkring för signalsystem
3. Säkring för strålkastare
4. Säkring för bränsleinsprutningssystemet
5. Backupsäkring (säkring för klocka och startspärrsystem)
6. Motorsäkring för kylfläkt
7. ABS-solenoidsäkring
8. Säkring för ABS-motor
9. Säkring för parkeringsljus
10. Säkring (tillbehör)
11. Hjälpsäkring
12. Säkring för ABS styrenhet
13. Reservsäkring
14. Säkringstänger

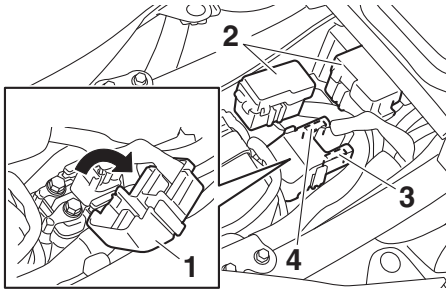

1. Startreläets skydd
2. Säkringsbox
3. Reserv för huvudsäkring
4. Huvudsäkring

Om en säkring är sönder, byt ut den enligt följande.

1. Vrid tändningsnyckeln till läge "OFF" och stäng av den elkrets i vilken säkringen har gått sönder.
2. Ta bort den trasiga säkringen och sätt i en ny säkring med rätt amperetal. **WARNING! Sätt inte i en säkring med högre amperetal än det som rekommenderas för att undvika att elsystemet tar skada eller att brand uppstår.** [MWA15132]

Säkringar:

- Huvudsäkring:
30.0 A
- Säkring (tillbehör):
10.0 A
- Hjälpssäkring:
2.0 A
- Säkring för strålkastare:
15.0 A
- Säkring för signalsystem:
10.0 A
- Säkring för tändning:
10.0 A
- Säkring för parkeringsljus:
7.5 A
- Motorsäkring för kylfläkt:
10.0 A
- Säkring för bränsleinsprutningssystemet:
10.0 A
- Backupsäkring:
7.5 A
- Säkring för ABS-motor:
30.0 A
- Säkring för ABS styrenhet:
7.5 A
- ABS-solenoidsäkring:
20.0 A

Byta strålkastarlampa

Denna modell är utrustad med strålkastare med halogenlampa. Om en strålkastarlampa går sönder, byt ut den enligt följande.

MCA10651

VIKTIGT

Var försiktig så att du inte skadar följande delar:

- **Strålkastarlampa**

Ta inte på glaset med fingrarna och se till att du inte får olja på glaset eftersom det kan påverka ljuset i lampen och lampans livslängd reduceras avsevärt. Torka av glaset på glödlampan mycket noga med en trasa fuktad i alkohol eller thinner.

- **Strålkastarglas**

Sätt inte på någon form av självhäftande film eller klisterlapp på strålkastarglaset.

Sätt inte i någon glödlampa med högre effekt än den som rekommenderas.

6

3. Vrid tändningsnyckeln till läge "ON" och sätt på den elkrets i vilken säkringen har gått sönder för att kontrollera att elkretsen nu fungerar.
4. Om säkringen omedelbart går sönder igen, låt en Yamaha-återförsäljare kontrollera elsystemet.

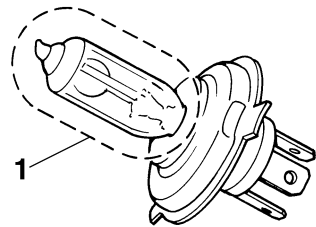

1. Ta inte på glödlampsglaset med fingrarna.
1. Ta bort skyddet över strålkastarlampa genom att vrida det moturs.

Periodiskt underhåll och justering

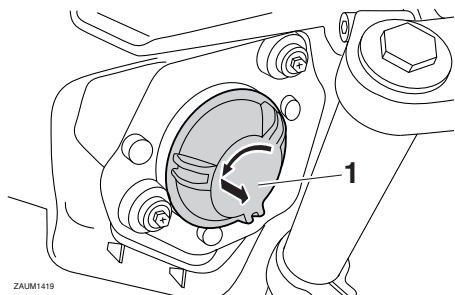

ZALUM1419

1. Skydd över strålkastarlampa

2. Koppla loss strålkastarkontakten.

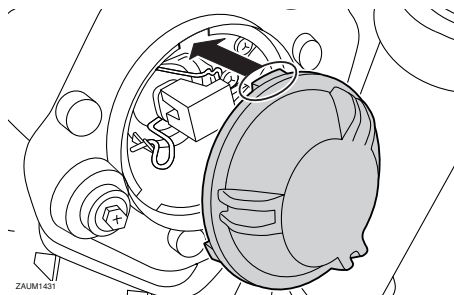

ZALUM1421

7. Låt en Yamaha-återförsäljare ställa in ljuset vid behov.

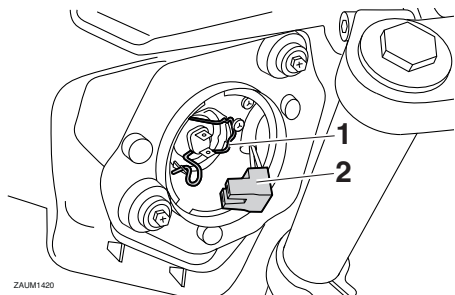

ZALUM1420

1. Strålkastarlampans hållare

2. Strålkastarkontakt

3. Haka av strålkastarlampans hållare och ta bort den trasiga lampan.

4. Sätt i en ny glödlampa och sätt fast den med lamphållaren.

5. Koppla in strålkastarkontakten.

6. Sätt fast skyddet över strålkastarlampa genom att vrida det medurs.

TIPS

- Kom ihåg att placera den bredaste låstungen överst när strålkastarens skydd monteras.
- Se till att enhetens O-ring sitter rätt placerad.

Periodiskt underhåll och justering

MAU54502

MAU70540

Parkeringsljus

Denna modell är utrustad med parkeringsljus av LED-typ.

Om ett parkeringsljus inte fungerar ska du låta en Yamaha-återförsäljare kontrollera det.

Bromsljus/bakljus

Denna modell är utrustad med ett bromsljus/bakljus av LED-typ.

Om ett bromsljus/bakljus inte fungerar ska du låta en Yamaha-återförsäljare kontrollera det.

Periodiskt underhåll och justering

MAU24205

MAU59890

Byte av blinkerslampa

1. Ta bort lampglaset över blinkerslampan genom att lossa skruven.

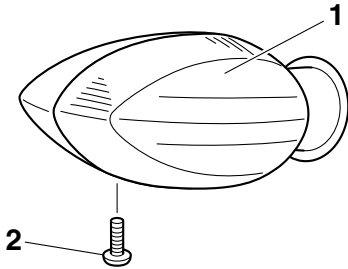

1. Blinkersglas
2. Skruv

2. Ta bort den trasiga lampan genom att trycka in den och vrida den moturs.

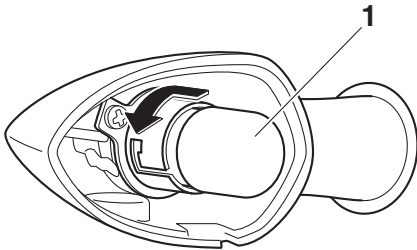

1. Blinkerslampa

3. Sätt i en ny lampa i sockeln, tryck in den och vrid den medurs tills det tar stopp.
4. Sätt tillbaka lampglaset och skruva fast skruven. **VIKTIGT: Dra inte åt skruven för hårt eftersom lampglaset kan gå sönder.** [MCA11192]

Byte av nummerskyltsbelysning

1. Ta bort nummerskyltens lampenhet genom att ta bort muttrarna, brickorna och bussningarna, och ta sedan bort nummerskyltsbelysningens glödlampsockel (tillsammans med glödlampan) genom att dra ut den.

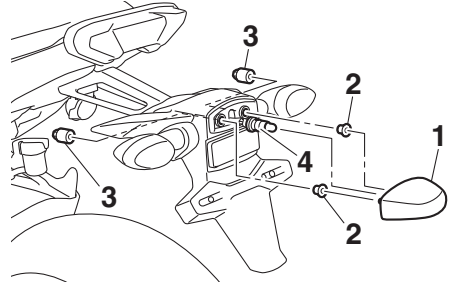

1. Nummerskyltsbelysning
2. Bussning
3. Mutter
4. Lampsockel för nummerskyltsbelysningen

2. Ta bort den trasiga lampan genom att dra ut den.

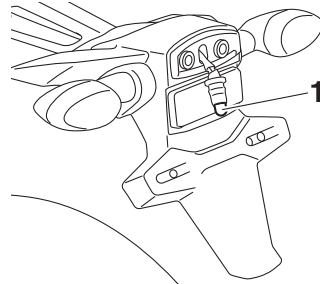

1. Lampa för nummerskyltsbelysning

3. Sätt i en ny lampa i sockeln.
4. Montera sockeln (tillsammans med glödlampan) genom att skjuta in den, och montera därefter nummerskyltsbelysningens enhet genom att sätta fast bussningarna, brickorna och muttrarna.

Ställa motorcykeln

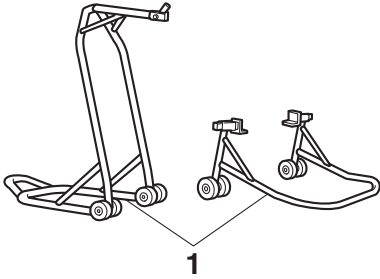

1. Depåstöd (exempel)

Eftersom denna modell inte har något mittstöd bör du använda depåstöd när du tar bort ett fram- eller bakhjul eller behöver göra något annat arbete på motorcykeln som kräver att den står upprätt.

Kontrollera att motorcykeln står stabilt och i rätt läge innan du börjar arbeta med den.

Felsökning

Trots att alla Yamaha motorcyklar undersöks noga innan de lämnar fabriken, kan du råka ut för felaktigheter under körning. Om det uppstår problem med exempelvis bränslet, kompressionen eller tändsystemet, kan du få startsvårigheter och effektförluster.

Följande felsökningstabell ger dig möjlighet att snabbt och enkelt kontrollera dessa vitala system själv. Om motorcykeln däremot har behov av en reparation, bör du lämna motorcykeln till en Yamaha-återförsäljare, vars skickliga tekniker har nödvändiga verktyg, erfarenhet och kunskap att reparera din motorcykel på ett riktigt sätt.

Använd endast original Yamaha reservdelar. Piratdelar kan se likadana ut som delar från Yamaha, men de är ofta sämre och har en kortare livslängd vilket kan leda till dyra reparationskostnader.

MWA15142

VARNING

Rök inte och kontrollera att det inte finns öppna lågor eller gnistor, inklusive styrlågor på t.ex. vattenvärmare eller ugnar, i närheten när du kontrollerar bränslesystemet. Bensin och bensenångor kan antändas eller explodera vilket kan orsaka allvarliga person- eller egendoms-skador.

Periodiskt underhåll och justering

MAU67970

Felsökningsschema

Startproblem eller dålig motorprestanda

1. Bränsle

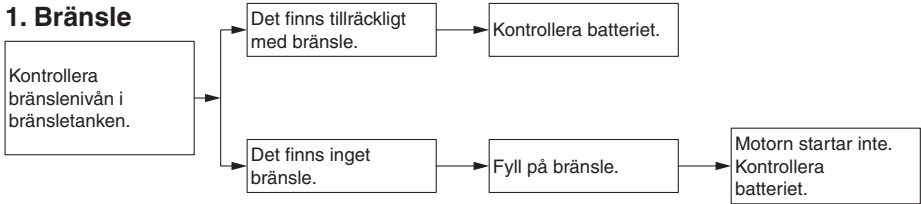

2. Batteri

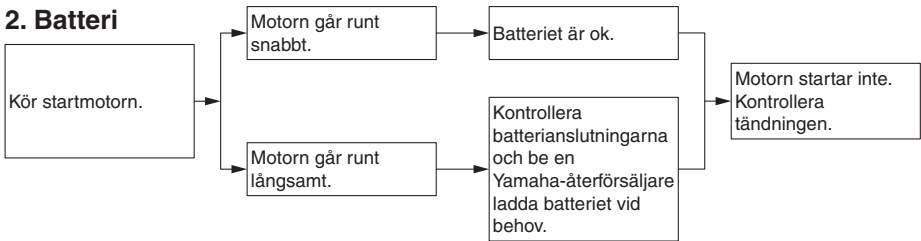

3. Tändning

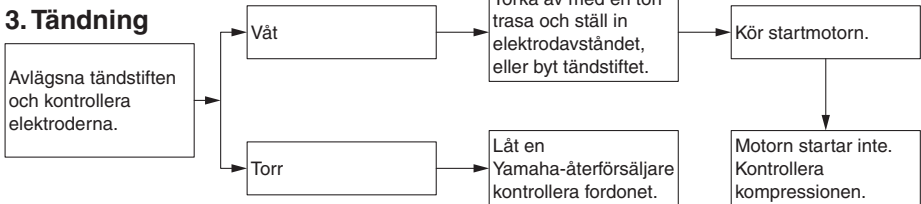

4. Kompression

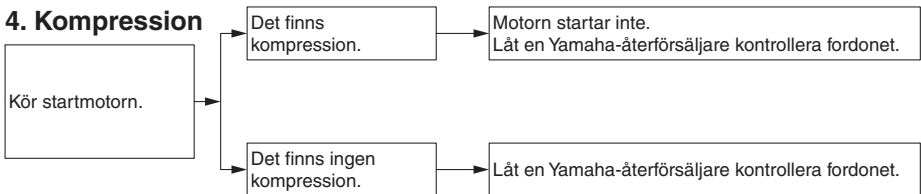

Periodiskt underhåll och justering

Motorn överhettas

MWA10401

! VARNING

- Lyft aldrig kylvätskelocket när motor och kylare är varma. Skållhet trycksatt vätska och ånga kan spruta ut och medföra risk för allvarliga skador. Vänta tills motorn har kallnat.
- När du har tagit bort fästbulten för kylvätskelocket bör du placera en tjock trasa, t.ex. en handduk, över kylvätskelocket och sedan långsamt vrida locket moturs för att släppa ut eventuellt övertryck. När det pysande ljudet har slutat kan du trycka ner locket och vrida det moturs och sedan lyfta av locket.

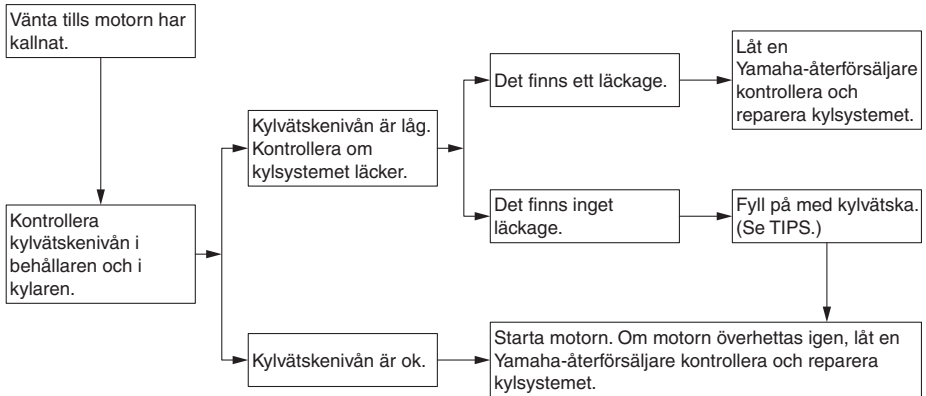

TIPS

Om du inte har tillgång till kylvätska kan du använda vanligt vattenledningsvatten under försättning att du byter ut det mot rekommenderad kylvätska vid första bästa tillfälle.

Skötsel och förvaring av motorcykeln

Försiktighet med matta färger

MAU37834

MCA15193

VIKTIGT

Vissa modeller har delar med matta ytor. Kontakta en Yamaha-återförsäljare för råd om vilka produkter som du ska använda vid rengöring av fordonet. Om du använder borste, starka kemiska produkter eller rengöringsmedel när du rengör dessa delar kommer ytan att repas eller skadas. Du bör heller inte vaxa några matta ytor.

Skötsel

MAU26015

Motorcykelns öppna konstruktion gör dess teknologi mer attraktiv, men det gör även den känslig. Trots att högkvalitativt material har används kan rost och korrosion utvecklas. Ett rostigt avgasrör syns ofta inte på en bil men på en motorcykel försämrar det motorcykelns helhetsintryck. Det är inte bara med tanke på garantin som du ofta behöver göra en ordentlig skötsel utan det kommer även att bidra till att motorcykelns ser snygg ut och dess livslängd förlängs samt dess prestanda optimeras.

Före rengöring

1. Täck över avgasrörets öppning med en plastpåse när motorn har kallnat.
2. Kontrollera att alla lock och skydd såväl som alla elektriska kopplingar, inklusive tändstiftshattar, sitter på ordentligt.
3. Ta bort kraftiga avlagringar av smuts, som olja som bränt fast på vevhuset, med ett avfettningsmedel och en borste. Använd aldrig avfettningsmedel på tätningar, packningar, kuggkrans, kedja och hjulaxlar. Skölj alltid av smutsen och avfettningsmedlet med vatten.

Rengöring

MCA10773

VIKTIGT

- Undvik att använda starka fälgreningsmedel, speciellt på ekerhjul. Om sådan produkter används på ställen där det är svårt att få bort smuts, låt inte medlet sitta på under längre tid än som är angivet på produkten. Skölj även av ytan omedelbart efter rengöring och torka av den. Spruta därefter på korrosions-skyddssprej.

Skötsel och förvaring av motorcykeln

- Felaktig rengöring kan skada plastdelar (som kåporna, paneler, rutor, strålkastarlinsor, mätarelinser, etc.) samt ljuddämpare. Använd bara en mjuk, ren trasa eller svamp fuktad med vatten för att rengöra plastdelarna. Ett mildt rengöringsmedel som späts ut med vatten kan användas om det är svårt att få delarna rena med bara vatten. Kom ihåg att skölja bort eventuella rester av rengöringsmedlet med rikligt med vatten eftersom det kan skada plastdelarna.
- Använd inte starka kemiska produkter på plastdetaljer. Försäkra dig om att den trasa eller svamp som du använder inte har varit i kontakt med starka eller slipande produkter, lösningsmedel eller thinner, bränsle, rostborttagningsmedel, bromsvätska, frostskyddsmedel eller elektrolyt.
- Använd inte högtryckstvätt eller ångtvätt eftersom det kan tränga in vatten i följande områden: tätningar (på hjul- och svingarmslagringar, gaffel och bromsar), elektriska komponenter (kontakter, instrument, omkopplare och lampor), ventilations slangar och ventilationsöppningar.
- För motorcyklar som är utrustade med vindruta: Använd inte starka rengöringsmedel eller hårda svampar som kan göra ytan matt eller repa. Vissa rengöringsmedel för plast kan repa vindrutan. Testa produkten på en liten dold yta på vindrutan för att kontrollera så att den inte efterlämnar några märken. Om vindrutan är repad kan du polera den med ett plastpoleringsmedel av god kvalitet efter tvättning.

Efter normal användning

Ta bort smuts med varmt vatten, ett mildt rengöringsmedel och en mjuk, ren svamp och skölj ordentligt med rent vatten. Använd en tandborste eller flaskborste för svåråtkomliga områden. Smuts som sitter hårt fast och insekter lossnar lättare om ytan täcks med en fuktig trasa under några minuter före rengöring.

Om du har kört i regnväder, nära havet eller på saltade vägar

Eftersom havssalt eller vägar som saltats under vintertid är extremt korrosivt tillsammans med vatten, gör så här varje gång som du har kört i regn, nära havet eller på saltade vägar.

TIPS

Salt som sprids på vägarna under vintern kan finnas kvar på våren.

1. Rengör motorcykeln med kallt vatten och ett mildt rengöringsmedel när motorcykeln har svalnat. **VIKTIGT: Använd inte varmt vatten eftersom det ökar den korrosiva effekten i saltet.**

[MCA10792]

2. Spruta på korrosionsskydd på all metall, inklusive krom-nickelpläterade ytor för att förhindra korrosion.

Efter rengöring

1. Torka av motorcykeln med ett sämskinn eller en absorberande trasa.
2. Torka omedelbart av kedjan och smörj in den så att den inte rostar.
3. Använd ett krompolish för att putsa krom, aluminium och rostfria delar, inklusive avgassystemet. (Även den termiska missfärgningen på rostfria avgassystem kan tas bort genom polering.)

Skötsel och förvaring av motorcykeln

4. För att motverka korrosion bör du använda korrosionsskyddssprej på alla metaller, inklusive kromade och nick-elpläterade ytor.
5. Använd sprejolja som ett universellt rengöringsmedel för att ta bort kvarsitande smuts.
6. Bättringsmåla små lackskador som orsakats av stenskott etc.
7. Vaxa alla målade ytor.
8. Låt motorcykeln torka helt innan du ställer undan den eller täcker över den.

MWA11132

VARNING

Föroreningar på bromsar eller däck kan göra att du förlorar kontrollen över fordonet.

- Försäkra dig om att det inte finns någon olja eller vax på bromsar eller däck.
- Vid behov kan du rengöra bromsskivor och bromsbelägg med ett rengöringsmedel för bromsar eller med aceton, däcken tvättas med varmt vatten och ett mildt rengöringsmedel. Innan du kör med högre hastigheter bör du testa motorcykelns bromsar och väghållning.

MCA10801

VIKTIGT

- Använd en liten mängd sprejolja och vax och torka av eventuellt överflöd.
 - Använd aldrig olja eller vax på gummidetaljer eller plastdetaljer utan använd lämplig produkt för att sköta dessa.
 - Undvik slipande polermedel eftersom lacken kommer att slipas bort.
-

TIPS

- Kontakta en Yamaha-återförsäljare för information om vilka produkter som bör användas.
 - Strålkastarglasat kan bli immigt av tvätt, regn eller fuktig väderlek. Fukten på glaset försvinner om strålkastaren slås på en kort stund.
-

Skötsel och förvaring av motorcykeln

Förvaring

MAU26183

Kortvarig

Förvara alltid motorcykeln på ett svalt, torrt ställe och den skydda vid behov från damm med ett poröst överdrag. Kontrollera att motorn och avgassystemet har svalnat innan du täcker över motorcykeln.

MCA10811

VIKTIGT

- **Förvaring av motorcykeln i ett dåligt ventilerat rum eller om den täcks med ett överdrag medan den fortfarande är fuktig, kan ge upphov till att vatten och fukt tränger in och ger upphov till rost.**
- **För att förhindra korrosion bör de inte förvaras i fuktiga källare, stall (luften innehåller ammoniak) och områden där starka kemikalier förvaras.**

Långvarig

Innan du ställer undan motorcykeln under flera månader:

1. Följ anvisningarna i avsnittet "Skötsel" i detta kapitel.
2. Fyll bensintanken och tillsätt en bränslestabilisator (om det finns tillgängligt) för att hindra att tanken rostar eller att bränslekvaliteten försämras.
3. Gör på följande sätt för att skydda cylindrar, kolvringar, etc, från korrosion.
 - a. Ta bort tändstiftshattarna och skruva loss tändstiften.
 - b. Häll i en tesked motorolja i varje tändstiftshål.
 - c. Sätt på tändstiftshattarna på tändstiften och placera tändstiften på topplocket så att de är jordade. (Detta begränsar gnistorna under nästa steg.)

d. Dra runt motorn flera varv med hjälp av startmotorn. (Detta gör att oljan i cylindern sprids ut på cylinderväggarna.) **WARNING! Undvik skada från gnistbildning genom att kontrollera att tändstiftet är ordentligt jordat när motorn dras runt.** [MWA10952]

- e. Ta bort tändstiftshattarna från tändstiften och skruva fast tändstiften. Sätt tillbaka tändstiftshattarna på tändstiften.
4. Smörj alla reglageleder, -lagringar och -kablar samt alla leder och lagringar på pedaler och stöd.
 5. Kontrollera vid behov lufttrycket i däcken och lyft sedan upp motorcykeln så att båda hjulen är fria från underlaget. Som alternativ kan du vrida på hjulen lite varje månad så att inte däcken deformeras på något ställe.
 6. Täck över avgasrören med en plastpåse så att det inte tränger in någon fukt.
 7. Ta bort batteriet och ladda det. Lagra det på ett svalt och torrt ställe och ladda det varje månad. Förvara inte batteriet på ett för varmt eller för kallt ställe [mindre än 0 °C (30 °F) eller mer än 30 °C (90 °F)]. För mer information om hur du förvarar batteriet, se sidan 6-30.

TIPS

Om något behöver repareras på motorcykeln bör du göra det innan du ställer undan den.

Specifikationer

Mått:

Totallängd:
2138 mm (84.2 in)
Totalbredd:
806 mm (31.7 in)
Totalhöjd:
1270 mm (50.0 in)
Sitthöjd:
835 mm (32.9 in)
Hjulbas:
1450 mm (57.1 in)
Markfrigång:
140 mm (5.51 in)
Vändradie:
2.7 m (8.86 ft)

Vikt:

Tjänstevikt:
196 kg (432 lb)

Motor:

Motortyp:
Vattenkyld, 4-takt, DOHC
Cylinderarrangemang:
2 cylindrar i rad
Slagvolym:
689 cm³
Borring × slaglängd:
80.0 × 68.6 mm (3.15 × 2.70 in)
Kompressionsförhållande:
11.5 : 1
Startsystem:
Elstart
Smörjsystem:
Våtsump

Motorolja:

Rekommenderat märke:
YAMALUBE
SAE-viskositet:
10W-40
Rekommenderad motorolja:
API service SG typ eller högre, JASO
standard MA
Oljemängd i motor:
Utan byte av oljefilterinsats:
2.30 L (2.43 US qt, 2.02 Imp.qt)
Med byte av oljefilterinsats:
2.60 L (2.75 US qt, 2.29 Imp.qt)

Kylvätskemängd:

Kylvätskebehållare (upp till max-
markeringen):
0.25 L (0.26 US qt, 0.22 Imp.qt)

Kylare (inklusive alla slangar):
1.60 L (1.69 US qt, 1.41 Imp.qt)

Luftfilter:

Luftfilterelement:
Oljeindränkt papperselement

Bränsle:

Rekommenderat bränsle:
Blyfri bensin, premium (gasohol [E10] kan
användas)
Tankvolym:
17.0 L (4.49 US gal, 3.74 Imp.gal)
Reservtank, mängd:
3.5 L (0.92 US gal, 0.77 Imp.gal)

Bränsleinsprutning:

Trottelhus:
ID-märkning:
1WS1 10

Tändstift:

Tillverkare/modell:
NGK/LMAR8A-9
Rekommenderat elektrodavstånd:
0.8–0.9 mm (0.031–0.035 in)

Koppling:

Kopplingstyp:
Våt, flerskivig

Kraftöverföring:

Primärt utväxlingsförhållande:
1.925 (77/40)
Slutväxel:
Kedja
Sekundärt utväxlingsförhållande:
2.688 (43/16)
Växellådstyp:
Konstant ingrepp, 6 växlar
Manövrering:
Manövrering med vänster fot
Utväxlingsförhållande:
1:a:
2.846 (37/13)
2:a:
2.125 (34/16)
3:e:
1.632 (31/19)
4:e:
1.300 (26/20)
5:e:
1.091 (24/22)
6:e:
0.964 (27/28)

Ram:

Ramtyp:
Diamant
Castervinkel:
25.0 grader
Försprång:
90 mm (3.5 in)

Framdäck:

Typ:
Slanglöst
Storlek:
120/70 ZR 17 M/C (58W)
Tillverkare/modell:
MICHELIN/PILOT ROAD 4

Bakdäck:

Typ:
Slanglöst
Storlek:
180/55 ZR 17 M/C (73W)
Tillverkare/modell:
MICHELIN/PILOT ROAD 4 R TL

Lastning:

Maxlast:
180 kg (397 lb)
(Total vikt på förare, passagerare, bagage
och tillbehör)

Däckens lufttryck (uppmätt när däcken är kalla):

Lastningsförhållande:
0–180 kg (0–397 lb)
Fram:
225 kPa (2.25 kgf/cm², 33 psi)
Bak:
250 kPa (2.50 kgf/cm², 36 psi)
Körning med hög hastighet:
Fram:
225 kPa (2.25 kgf/cm², 33 psi)
Bak:
250 kPa (2.50 kgf/cm², 36 psi)

Framhjul:

Hjultyp:
Gjutna fälgar
Fälgstorlek:
17M/C x MT3.50

Bakhjul:

Hjultyp:
Gjutna fälgar
Fälgstorlek:
17M/C x MT5.50

Frambroms:

Typ:
Hydrauliska dubbla skivbromsar
Manövrering:
Höger hand
Specificerad bromsvätska:
DOT 4

Bakbroms:

Typ:
Hydraulisk enkel skivbroms
Manövrering:
Höger fot
Specificerad bromsvätska:
DOT 4

Framfjädring:

Typ:
Teleskopgaffel
Fjäder:
Spiralfjäder
Stötdämpare:
Hydrauldämpare
Fjädringsrörelse:
130 mm (5.1 in)

Bakfjädring:

Typ:
Svingarm (länkad fjädring)
Fjäder:
Spiralfjäder
Stötdämpare:
Gashydraulisk dämpare
Fjädringsrörelse:
142 mm (5.6 in)

Elsystem:

Systemspänning:
12 V
Tändsystem:
TCI
Laddningssystem:
AC-magnet

Batteri:

Modell:
YTZ10S
Spänning, kapacitet:
12 V, 8.6 Ah (10 HR)

Strålkastarlampa:

Lamptyp:
Halogenlampa

Lampornas wattförbrukning × antal:

Strålkastarlampa:
H7, 55.0 W x 2

Specifikationer

Bak/bromsljus:

LED

Blinkerslampor, fram:

10.0 W × 2

Blinkerslampor, bak:

10.0 W × 2

Parkeringsljus:

LED

Nummerskyltsbelysning:

5.0 W × 1

Instrumentbelysning:

LED

Indikeringslampa för neutralläge:

LED

Indikeringslampa för helljus:

LED

Varningslampa för oljetryck:

LED

Indikeringslampa för blinkers:

LED

Varningslampa för kylvätsketemperatur:

LED

Varningslampa för motorproblem:

LED

ABS-varningslampa:

LED

Indikeringslampa för startspärrsystem:

LED

ABS-solenoidsäkring:

20.0 A

Backupsäkring:

7.5 A

8

Säkring(-ar):

Huvudsäkring:

30.0 A

Säkring (tillbehör):

10.0 A

Hjälpssäkring:

2.0 A

Säkring för strålkastare:

15.0 A

Säkring för signalsystem:

10.0 A

Säkring för tändning:

10.0 A

Säkring för parkeringsljus:

7.5 A

Motorsäkring för kylfläkt:

10.0 A

Säkring för bränsleinsprutningssystemet:

10.0 A

Säkring för ABS styrenhet:

7.5 A

Säkring för ABS-motor:

30.0 A

MAU53562

Identifikationsnummer

Skriv ner fordonets identifikationsnummer, motorns serienummer samt typskyltsinformationen på raderna här nedan. Dessa identifikationsnummer behövs när du registrerar fordonet för körning i trafiken samt när du ska beställa reservdelar från en Yamaha-återförsäljare.

FORDONETS
IDENTIFIKATIONSNUMMER:

MOTORNS SERIENUMMER:

INFORMATION PÅ TYP SKYL T:

Fordonets identifikationsnummer

MAU26401

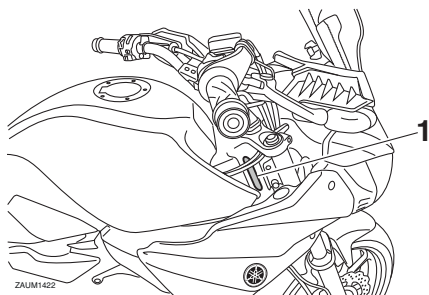

1. Fordonets identifikationsnummer

Fordonets identifikationsnummer är stämplat på styrhuvudröret. Skriv ner detta nummer i utrymmet för det.

TIPS

Fordonets identifikationsnummer används för att identifiera din motorcykel och kan behöva användas när du registrerar motorcykeln i det statliga fordonsregistret.

MAU26442

Motorns serienummer

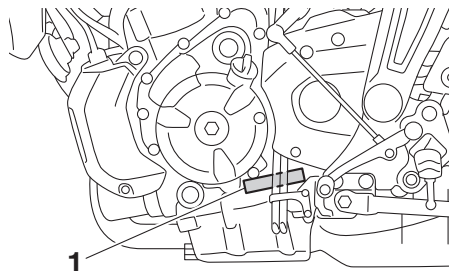

1. Motorns serienummer

Motorns serienummer sitter stämplat på vevhuset.

MAU26521

Typskylt

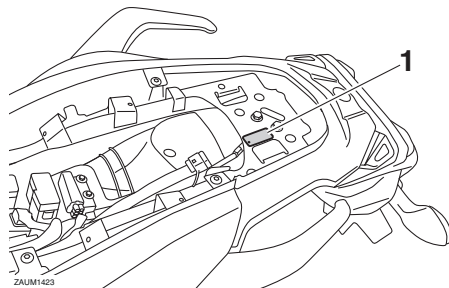

1. Typskylt

Typskylten är monterad på ramen under passagerarsadeln. Skriv ner informationen på denna skylt i utrymmet för det. Du behöver denna information när du beställer reservdelar från en Yamaha-återförsäljare.

Diagnoskontakt

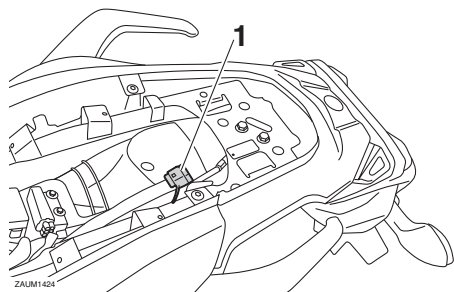

1. Diagnoskontakt

Se bild för placering av diagnoskontakten.

Registrera fordonsdata

ECU-enheten på den här modellen lagrar vissa data om fordonet för att underlätta diagnostisering av fel samt för forskning, statistisk analys och utveckling.

Sensorerna och de data som registreras varierar beroende på modell, men de huvudsakliga uppgifter som samlas in är:

- Data om fordonsstatus och motorns prestanda
- Data om bränsleinsprutning och avgaser

Dessa data överförs bara när ett särskilt diagnostikverktyg från Yamaha ansluts till fordonet, till exempel vid underhållskontroller eller när serviceåtgärder utförs.

Fordonsdata som överförs hanteras i enlighet med följande sekretesspolicy.

Sekretesspolicy

<https://www.yamaha-motor.eu/se/privacy/sekretesspolicy.aspx>

Yamaha lämnar inte ut data till en tredje part utom i följande fall: Dessutom kan Yamaha lämna ut fordonsdata till en entreprenör för att utföra tjänster i samband med hanteringen av fordonsdata. I sådana fall kräver Yamaha att entreprenören tar hand om de fordonsdata som vi lämnar ut på rätt sätt och Yamaha hanterar dessa data.

- När fordonets ägare medger det
- När det krävs enligt lag
- Om Yamaha behöver använda dessa data vid juridiska processer
- När data inte gäller ett specifikt fordon eller en ägare

A			
ABS	3-14		
ABS varningslampa	3-4		
Avbländningskontakt.....	3-11		
Avstängningssystem för tändkrets.....	3-22		
B			
Bakfjädring, smörjning	6-28		
Batteri	6-30		
Blinkerslampa, byte	6-36		
Blinkersomkopplare	3-12		
Bränsle	3-16		
Bränsleförbrukning, tips för att sänka	5-4		
Bränsletankens ventilations slang och överfyllningsslang	3-17		
Bromsljuskontakter	6-20		
Bromshandtag	3-13		
Bromshandtagets spel, kontroll	6-20		
Bromsljus/bakljus	6-35		
Broms- och kopplingshandtag, kontroll av och smörjning.....	6-27		
Bromspedal	3-14		
Bromspedal och växelpedal, kontroll av och smörjning.....	6-26		
Bromsvätska, byte	6-23		
Bromsvätskenivå, kontroll av	6-22		
D			
Däck	6-16		
Dataregistrering, fordon	9-2		
Delarnas placering	2-1		
Diagnoskontakt	9-2		
F			
Fästen för bagagerem	3-21		
Felsökning	6-37		
Felsökningsschema.....	6-38		
Försiktighet med matta färger	7-1		
Förvaring	7-4		
Förvaringsfack.....	3-19		
Framgaffel, kontroll av.....	6-29		
G			
Gashandtagets spel, kontroll	6-15		
Gashandtag och kabel, kontroll av och smörjning	6-26		
H			
Hjälmhållarkabel	3-19		
Hjul	6-18		
Hjullager, kontroll av.....	6-30		
Huvudströmbrytare/styrlås.....	3-2		
I			
Identifikationsnummer	9-1		
Indikeringslampa för helljus.....	3-3		
Indikeringslampa för neutralläge	3-3		
Indikeringslampa för startspärrsystem ...	3-5		
Indikeringslampor för blinkers	3-3		
Indikeringslampor och varningslampor	3-3		
Inkörning av motorn.....	5-5		
K			
Kablar, kontroll av och smörjning	6-25		
Kanister.....	6-9		
Kåpor, lossa och sätta fast	6-7		
Katalysator.....	3-18		
Kedja, rengöring och smörjning.....	6-25		
Kedjespänning	6-23		
Kontroll av bromsbelägg, fram och bak.....	6-21		
Kopplingshandtag.....	3-12		
Kopplingshandtagets spel, justering ...	6-19		
Kylvätska	6-12		
L			
Ljusblinkknapp.....	3-11		
Luftfilter och luftfiltrets slang, byte och rengöring	6-15		
M			
Motorcykelns identifikationsnummer.....	9-1		
Motorns serienummer.....	9-1		
Motorns start/stoppknapp	3-12		
Motorolja och oljefilterinsats.....	6-9		
Multi-funktionsmätare.....	3-6		
N			
Nummerskyaltsbelysning, byte av lampa.....	6-36		
P			
Parkering.....	5-5		
Parkeringsljus	6-35		
S			
Sadel.....	3-18		
Säkerhetsinformation.....	1-1		
Säkringar, byte.....	6-32		
Sidostöd	3-22		
Sidostöd, kontroll av och smörjning	6-27		
Signalknapp	3-12		
Skötsel	7-1		
Skötsel, emissionssystem	6-3		
Skötsel och smörjning, regelbunden	6-4		
Specifikationer	8-1		
Ställa motorcykeln	6-37		
Start av motorn	5-2		
Startspärrsystem	3-1		
Stötdämpare, justering	3-20		
Strålkastarlampa, byta.....	6-33		

Register

Strömkontakt	3-24
Styrarmaturer	3-11
Styrning, kontroll av	6-29
Svingarmens ledpunkter, smörjning	6-28

T

Tändstift, kontroll av	6-8
Tanklock	3-15
Typskylt	9-1

V

Varningsblinkersomkopplare	3-12
Varningslampa för kylvätsketemperatur	3-4
Varningslampa för motorproblem	3-4
Varningslampa för oljetryck	3-3
Växelpedal	3-13
Växling	5-3
Ventilspel	6-16
Verktygssats	6-2
Vindruta	3-20



MBK Industrie

Z.I. de Rouvroy 02100 Saint Quentin

SAS au capital de 14 000 000 €

R.C St-Quentin B 329 035 422